

Musterring

KIRA-SYSTEM



Liste des prix et des modèles

202204RMWMR –
valable à compter du 15/04/2022



- En dehors de l'Allemagne, en raison de la différence des taux de T.V.A., des frais de transport et des coûts liés à l'exécution de la commande, les prix sont calculés conformément à la liste nationale en vigueur. Ces tarifs s'entendent TTC (taux de TVA légal).
- Nous nous réservons le droit d'apporter des modifications aux produits ainsi que des améliorations de qualité afin de suivre les progrès techniques ou pour préserver la capacité de livraison (forme/couleur/fonctionnalité/etc.) et/ou corriger les indications erronées.
- Planifiable avec le logiciel de planification par CAO furnplan.



Musterring

Finitions

Extérieur du corps et des façades :

GP 1 :

- Plaqué cœur de hêtre
- Laqué blanc
- Laqué crema
- Laqué taupe
- Laqué gris platine
- Laqué cachemire
- Laqué terra

GP 2 :

- Plaqué cœur de frêne
- Plaqué chêne, coloris sable
- Plaqué chêne à nœuds
- Plaqué merisier européen
- Plaqué noyer, coloris nova
- Laqué gris soie
- Laqué gris brillant
- Laqué gris
- Laqué gris olive
- Laqué espresso
- Laqué noir
- Laqué graphite
- Laqué aubergine
- Laqué dark red
- Laqué rouge oxyde
- Laqué rouge brique
- Laqué rosewood
- Laqué toundra
- Laqué réséda
- Laqué pétrole
- Laqué ocean
- Laqué agave
- Laqué toundra

Sets d'entretien recommandés (www.musterring-care.com) :

- Finition laquée/plaquée : **4003** Nettoyant VERT pour meubles

Finition brillante :

- Toutes les finitions laquées sont disponibles en brillant.
- Corps et façade (suppléments, voir page 109 tableaux C/D)
- Baguettes de finition des miroirs muraux (supplément, voir page 110 tableau F)
- Panneau arrière de l'étagère murale en L (supplément, voir page 110 tableau E)

Information sur le calcul des suggestions en finition brillante :

- Finition brillante façade (façade des éléments de corps)
- Finition brillante corps + façade (corps + façade des éléments de corps)
- Les autres suppléments finition brillante pour étagères murales et miroirs muraux sont mentionnés à part.

Si des modèles individuels se composent de plusieurs coloris choisis dans GP 1 et GP 2, le tarif GP 2 est applicable.

Exemple : élément inférieur en laqué blanc avec plaque de recouvrement en noyer nova

Intérieur corps :

- Décor

Vitrines :

- Verre transparent à cadre en bois.
- Panneaux arrière de vitrines en standard dans le coloris du corps (imitation)
- Panneaux arrière de vitrines possibles dans une autre version (GP 1 ou GP 2) avec revêtement polymère vertical (imitation) sans supplément.
- Panneaux arrière de vitrines possibles avec placage vertical en option contre supplément (voir page 101).
- Finition standard des tablettes de vitrines : verre transparent.
- En option : tablettes de vitrines en bois (sans supplément, ces tablettes en bois sont fixes).

Éléments à poser :

Tous les éléments de corps combinés à des éléments inférieurs 1 U sont également disponibles comme éléments à poser (même prix), hauteur moins 4,5 cm, ajouter **A** à la référence, par ex. **7080 L/A**.

Éléments de joues :

Les éléments de corps de 39,1 cm de profondeur peuvent également être utilisés comme élément de joue (P 35,0 cm) entre deux joues de 35,0 cm de profondeur. Réduction de la profondeur (même profondeur que la joue) sans supplément. Les éléments extérieurs sont uniquement livrés avec revêtement contrecollé. Nous corrigeons automatiquement les éventuelles différences de hauteur apparaissant entre les plaques de recouvrement et les étagères. Ajouter **W** à la référence, par ex. **7080 L/W**.

Plaques de recouvrement :

- Jusqu'à une longueur de 270,0 cm, les plaques de recouvrement et les plinthes d'un seul tenant sont livrées conformément à la commande (non applicable pour angles et éléments intermédiaires muraux).
- Plaques de recouvrement séparées en option.
- Plaque de recouvrement épaisseur 2,6 cm, avec chant droit.

Aperçu du programme

■ Suggestions avec pieds	Pages 4 - 7
■ Suggestions sans pieds	Pages 8 - 45
■ Système de joues	Pages 46 - 51
■ Éléments intermédiaires muraux	Pages 52 - 53
■ Éléments inférieurs	Pages 54 - 56
■ Éléments de corps	Pages 57 - 82
■ Penderies	Pages 82 - 83
■ Éléments muraux	Pages 83 - 93
■ Étagères murales	Page 94
■ Miroir mural	Page 94
■ Tables fonctionnelles	Page 94
■ Sièges	Page 95
■ Tables basses	Page 96
■ Tables de salle à manger	Pages 96 - 97
■ Poste de travail	Pages 98 - 99
■ Accessoires	Pages 100 - 107
■ Tableaux suppléments finition brillante	Pages 108 - 110
■ Exécutions personnalisées	Page 111
■ Bulletin de commande	Page 112

Plaques de recouvrement avec passe-câbles:

Dans le cas des plaques de recouvrement avec passe-câbles intégré en standard, celui-ci est positionné au centre. Si vous ne souhaitez **aucun passe-câbles**, nous vous demandons de bien vouloir le préciser sous la référence « 92396 – sans passe-câbles prémonté ».

Sièges :

Formation de plis : le matériau de revêtement de ces sièges peut se détendre plus ou moins sous l'influence de la chaleur et de l'humidité corporelles ainsi que sous l'effet du poids, formant des « plis ». Il s'agit d'un processus naturel typique des sièges ayant une structure non serrée.

EMISSIONSKLASSE der Deutschen Gütegemeinschaft Möbel

Kastenmöbel / free cabinets
Hersteller-Nr. / manufacturer-no.
15015
Kollektion / collection / Modell / model
Kira-System
Prüfnummer / control number
201501508



Emissionsklasse für Möbel nach den **Richtlinien der Deutschen Gütegemeinschaft Möbel e.V.** • emission class for furniture according to the guidelines of Deutsche Gütegemeinschaft Möbel e.V. • www.emissionslabel.de

EMISSIONSKLASSE der Deutschen Gütegemeinschaft Möbel

Tische / tables
Hersteller-Nr. / manufacturer-no.
15015
Kollektion / collection / Modell / model
Kira-System
Prüfnummer / control number
301501504



Emissionsklasse für Möbel nach den **Richtlinien der Deutschen Gütegemeinschaft Möbel e.V.** • emission class for furniture according to the guidelines of Deutsche Gütegemeinschaft Möbel e.V. • www.emissionslabel.de

Piètement :

- Des pieds peuvent être utilisés en option pour tous les éléments sur pied jusqu'à 5 U (contre supplément ; exception : éléments arrondis).
- En cas d'utilisation des pieds, la plinthe est échangée contre un panneau inférieur d'un seul tenant (épaisseur 2,6 cm)
- Plage de réglage des pieds : 0-15 mm
- Coloris acier inoxydable (standard)
- Chrome brillant (en option, sans supplément)
- Noir mat (en option, sans supplément)
- Il est impossible de rajouter des piètements a posteriori



Coloris acier inoxydable



Chrome brillant



Noir mat

Poignées :

Version standard :

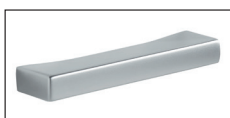

Chrome mat (K4)

Sur demande :



Chrome brillant (M7)
Noir mat (M6)

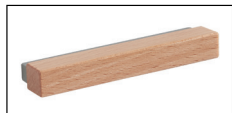

Bois (K1)

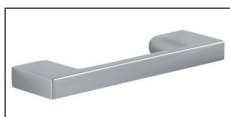

Chrome mat (K8)



Chrome brillant (J3)
Coloris acier inoxydable (J4)



Chrome brillant (F1)
Chrome mat (F2)



Chrome brillant (J1)
Coloris acier inoxydable (J2)



Planifiable avec le logiciel de planification par CAO furnplan
Informations auprès du Service Planification Musterring

- Nous utilisons exclusivement des placages en bois véritable pour les éléments extérieurs de façade et de corps. Les façades sont assemblées en fonction de la commande.
- Système de corps en 8 hauteurs et, jusqu'à 4 U de hauteur, en deux profondeurs.
- Meubles individuels.
- PSI – Perfect Sound Inside (voir liste supplémentaire « Détail des accessoires »).
- Miroir mural en 2 hauteurs et 13 largeurs.
- Vis de nivellement dans les socles pour ajuster les éléments de corps.
- Toutes les ferrures sont en métal, extrêmement solides et très résistantes.
- Panneau arrière en fibres dures, épaisseur 4 mm.
- Portes d'armoire : angle d'ouverture 110°.
- Chamnières avec réglage de la hauteur intégré.
- À partir d'une hauteur de 180,0 cm, chaque porte d'armoire est équipée de quatre chamnières.
- Brosse d'étanchéité pour les portes doubles.
- Butée frontale amortie.
- Tous les tiroirs et coulissants sur glissières métalliques de fond – avec retour automatique et arrêt en douceur.
- Tous les tiroirs/coulissants en largeur 105,0 cm à 135,0 cm avec séparation amovible.
- Tous les tiroirs/coulissants d'un seul tenant en largeur 105,0 cm à 135,0 cm avec ouverture intégrale en standard.
- Tablette réglable à 5 niveaux, épaisseur 19 mm et sur taquets en métal.
- Éléments de corps entièrement démontables.
- Système de joues – hauteur jusqu'à 427,7 cm et en deux profondeurs.
- Solutions d'angle possibles.
- Livraison de joues en version séparation de pièce, joue à poser et joue murale contre supplément.
- Étagères intermédiaires de joues en panneau latté à partir de L 100,0 cm.
- Passage pour câbles avec brosse d'étanchéité.

Plusieurs types d'éclairage :

- Installations électriques avec label VDE.
- Spots encastrables DEL.
- Éclairage DEL des bords en verre (Line ou Point).
- Éclairage DEL des tablettes en verre (indirect).
- Tablette en verre avec éclairage, amovible et réglable en hauteur.
- Éclairage indirect DEL du corps.
- Éclairage DEL des tablettes en bois – hauteur fixe des tablettes.
- Éclairage DEL du compartiment pour appareils.
- Éclairage DEL pour élément mural.
- L'équipement nécessaire (transformateurs, câbles d'alimentation et interrupteur de pied) est compris dans le prix global.
- Télécommande radio pour éclairage.
- Si plusieurs lots d'éclairage sont commandés, nous nous réservons l'optimisation judicieuse du nombre de transformateurs. Indiquer SVP les circuits de commutation séparés.

Charge maximale :

- Tablette en bois / étagère intermédiaire – 12 kg par tablette.
- Tablette en verre – 12 kg par étagère.
- Tablette en acier – charge admise 25 kg. (recommandé en cas de fonds remplis de classeurs)
- Tiroir – 15 kg par tiroir.
- Élément mural – 30 kg par élément.
- Étagère murale – 0,75 kg par 10 cm.
- Dispositif de fixation TV – 35 kg. Exception : colonne TV avec passage pour câbles – 30 kg.
- Tablette télescopique confort – 25 kg.
- Siège – 130 kg par siège.
Exception : siège en bois avec accoudoir – 110 kg par siège.

Remarques importantes concernant la planification :

- Dès l'identification des besoins, pensez à clarifier certains points (spécificités architecturales, obstacles, dimensions et valeurs de charge) afin que le contrat puisse être exécuté à la perfection.
- Une fixation murale est indispensable pour pratiquement toutes les suggestions, planifications libres et éléments de corps à partir de 2 unités. Si la planification comprend des éléments à montage mural, il est impératif de tenir compte des valeurs maximales de charge et de la qualité du mur (mur en dur indispensable).
- Clarifiez les prestations électriques devant être préalablement effectuées pour branchements et appareils (les systèmes d'éclairage en suspension libre exigent la présence de passages pour câbles, encastrés ou apparents).
- Le certificat de qualité Musterring comprend les propriétés typiques des produits, les conditions de garantie, les instructions de sécurité, de service et d'entretien ainsi que des remarques importantes pour protéger vos sols (www.musterring.de). Nous déclinons toute responsabilité pour les marques ou traces d'usure en fonction de l'utilisation sur les sols fragiles.
- Un croquis d'agencement est absolument indispensable si des compositions libres sont prévues (voir bulletin de commande page 112).



5 ans de garantie

Les produits Musterring sont contrôlés en prélevant régulièrement des échantillons pour garantir la meilleure qualité. Seuls des matériaux minutieusement sélectionnés, tels que les panneaux de particules de la classe de qualité E1, sont employés dans la fabrication de ce produit.





Protection de l'environnement

Nombreux sont les domaines où le bois est une matière première précieuse et renouvelable. C'est pourquoi nous veillons particulièrement à ce que les bois employés proviennent de l'exploitation forestière et que les procédés de fabrication ne nuisent pas inutilement à l'environnement.

Suggestions avec pieds

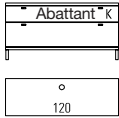
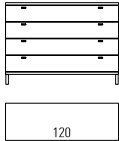
(agencement inverse également disponible au même prix = compléter la réf. par **G**, p. ex. **7004/G**)

	Réf. / Dimensions Descriptif	GP 1	GP 2
	<p>26149 L 105,0, P 39,1 cm 26150 L 120,0, P 39,1 cm (ill.) 26151 L 135,0, P 39,1 cm</p> <p>26152 L 105,0, P 48,7 cm 26153 L 120,0, P 48,7 cm 26154 L 135,0, P 48,7 cm</p> <p>Élément de corps 1,25 U 1 coulissant 0,75 U, 1 compartiment pour appareils avec abattant H 59,9 cm</p> <p>Contre supplément : Compartimentage CD/DVD, voir page 103. Corps + façade en fin. brillante tableaux C/D, voir page 109.</p>	<p>1787,- 1864,- 1944,-</p> <p>1787,- 1864,- 1944,-</p>	<p>1853,- 1941,- 2021,-</p> <p>1853,- 1941,- 2021,-</p>
	<p>26155 L 105,0, P 39,1 cm 26156 L 120,0, P 39,1 cm (ill.) 26157 L 135,0, P 39,1 cm</p> <p>26158 L 105,0, P 48,7 cm 26159 L 120,0, P 48,7 cm 26160 L 135,0, P 48,7 cm</p> <p>Élément de corps 2 U 4 tiroirs H 86,3 cm</p> <p>Contre supplément : Compartimentage tiroir, voir page 104. Corps + façade en fin. brillante tableaux C/D, voir page 109.</p>	<p>1755,- 1825,- 1888,-</p> <p>1892,- 1962,- 2031,-</p>	<p>1825,- 1892,- 1965,-</p> <p>1969,- 2038,- 2108,-</p>
	<p>26161 L 45,0, P 39,1 cm 26162 L 60,0, P 39,1 cm (ill.) 26163 L 75,0, P 39,1 cm 26164 L 90,0, P 39,1 cm</p> <p>26165 L 45,0, P 48,7 cm 26166 L 60,0, P 48,7 cm (ill.) 26167 L 75,0, P 48,7 cm 26168 L 90,0, P 48,7 cm</p> <p>Élément de corps 2,5 U 5 tiroirs H 103,9 cm</p> <p>Contre supplément : Compartimentage tiroir, voir page 104. Corps + façade en fin. brillante tableaux C/D, voir page 109.</p>	<p>1213,- 1329,- 1441,- 1570,-</p> <p>1311,- 1434,- 1545,- 1685,-</p>	<p>1259,- 1381,- 1497,- 1636,-</p> <p>1364,- 1486,- 1605,- 1752,-</p>
	<p>26169 L L 45,0, P 39,1 cm (ill.) 26170 R L 45,0, P 39,1 cm 26171 L L 60,0, P 39,1 cm 26172 R L 60,0, P 39,1 cm</p> <p>Élément de corps 5 U 2 tiroirs, 1 porte vitrée à cadre, 3 tablettes en verre H 191,9 cm</p> <p>Contre supplément : 1 x 8942 Lot de 1 spot DEL 1 x 8954 Lot de 3 unités d'éclairage DEL des bords en verre (Line) L 45 cm 1 x 8959 Lot de 3 unités d'éclairage DEL des bords en verre (Line) L 60 cm 1 x 92470 Éclairage indirect DEL du corps 4 U 1 x 7291 Miroir de fond 4 U / L 45 cm 1 x 7292 Miroir de fond 4 U / L 60 cm Compartimentage tiroir, voir page 104. Télécommande radio, voir page 106. Corps + façade en fin. brillante tableaux C/D, voir page 109.</p>	<p>1566,- 1566,- 1696,- 1696,-</p> <p>196,- 497,- 549,- 615,- 192,- 224,-</p>	<p>1633,- 1633,- 1759,- 1759,-</p> <p>196,- 497,- 549,- 615,- 192,- 224,-</p>

KIRA-SYSTEM

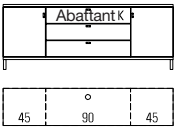
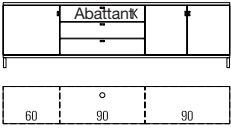
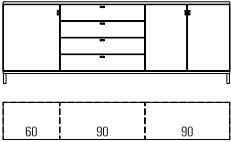
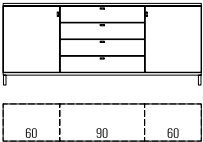

Suggestions avec pieds

(agencement inverse également disponible au même prix = compléter la réf. par **G**, p. ex. **7004/G**)

	Réf. / Dimensions Descriptif	GP 1	GP 2
 <p>Dans 26178, 26179, 26183 et 26184 2 poignées pour chaque façade de tiroir/d'abattant.</p>	<p>26175 L 150,0 (45/60/45), P 39,1 cm 26176 L 165,0 (45/75/45), P 39,1 cm 26177 L 180,0 (45/90/45), P 39,1 cm (ill.) 26178 L 195,0 (45/105/45), P 39,1 cm 26179 L 210,0 (45/120/45), P 39,1 cm</p> <p>26180 L 150,0 (45/60/45), P 48,7 cm 26181 L 165,0 (45/75/45), P 48,7 cm 26182 L 180,0 (45/90/45), P 48,7 cm 26183 L 195,0 (45/105/45), P 48,7 cm 26184 L 210,0 (45/120/45), P 48,7 cm</p> <p>Buffet 1,5 U 2 portes, 2 tablettes, 2 tiroirs, 1 compartiment pour appareils avec abattant H 68,7 cm</p> <p>Contre supplément : Compartimentage tiroir, voir page 104. Finition brillante : corps + façade tableaux A/B, voir page 108.</p>	<p>2608,- 2727,- 2843,- 3178,- 3248,-</p> <p>2720,- 2843,- 2955,- 3294,- 3360,-</p>	<p>2710,- 2836,- 2962,- 3308,- 3374,-</p> <p>2825,- 2948,- 3073,- 3423,- 3486,-</p>
	<p>26185 L 210,0 (60/60/90), P 39,1 cm 26186 L 225,0 (60/75/90), P 39,1 cm 26187 L 240,0 (60/90/90), P 39,1 cm (ill.)</p> <p>26188 L 210,0 (60/60/90), P 48,7 cm 26189 L 225,0 (60/75/90), P 48,7 cm 26190 L 240,0 (60/90/90), P 48,7 cm</p> <p>Buffet 1,5 U 3 portes, 2 tablettes, 2 tiroirs, 1 compartiment pour appareils avec abattant H 68,7 cm</p> <p>Contre supplément : Compartimentage tiroir, voir page 104. Finition brillante : corps + façade tableaux A/B, voir page 108.</p>	<p>3154,- 3273,- 3388,-</p> <p>3283,- 3402,- 3517,-</p>	<p>3273,- 3399,- 3524,-</p> <p>3409,- 3535,- 3661,-</p>
 <p>Dans 26194, 26195, 26199 et 26200 2 poignées pour chaque façade de tiroir.</p>	<p>26191 L 210,0 (60/60/90), P 39,1 cm 26192 L 225,0 (60/75/90), P 39,1 cm 26193 L 240,0 (60/90/90), P 39,1 cm (ill.) 26194 L 255,0 (60/105/90), P 39,1 cm 26195 L 270,0 (60/120/90), P 39,1 cm</p> <p>26196 L 210,0 (60/60/90), P 48,7 cm 26197 L 225,0 (60/75/90), P 48,7 cm 26198 L 240,0 (60/90/90), P 48,7 cm 26199 L 255,0 (60/105/90), P 48,7 cm 26200 L 270,0 (60/120/90), P 48,7 cm</p> <p>Buffet 2 U 3 portes, 2 tablettes, 4 tiroirs H 86,3 cm</p> <p>Contre supplément : Compartimentage tiroir, voir page 104. Finition brillante : corps + façade tableaux A/B, voir page 108.</p>	<p>3031,- 3133,- 3283,- 3570,- 3636,-</p> <p>3266,- 3367,- 3528,- 3843,- 3909,-</p>	<p>3161,- 3259,- 3420,- 3713,- 3780,-</p> <p>3409,- 3517,- 3675,- 4003,- 4077,-</p>
 <p>Dans 26204, 26205, 26209 et 26210 2 poignées pour chaque façade de tiroir.</p>	<p>26201 L 180,0 (60/60/60), P 39,1 cm 26202 L 195,0 (60/75/60), P 39,1 cm 26203 L 210,0 (60/90/60), P 39,1 cm (ill.) 26204 L 225,0 (60/105/60), P 39,1 cm 26205 L 240,0 (60/120/60), P 39,1 cm</p> <p>26206 L 180,0 (60/60/60), P 48,7 cm 26207 L 195,0 (60/75/60), P 48,7 cm 26208 L 210,0 (60/90/60), P 48,7 cm 26209 L 225,0 (60/105/60), P 48,7 cm 26210 L 240,0 (60/120/60), P 48,7 cm</p> <p>Buffet 2 U 2 portes, 2 tablettes, 4 tiroirs H 86,3 cm</p> <p>Contre supplément : Compartimentage tiroir, voir page 104. Finition brillante : corps + façade tableaux A/B, voir page 108.</p>	<p>2689,- 2836,- 2983,- 3269,- 3339,-</p> <p>2916,- 3063,- 3220,- 3535,- 3605,-</p>	<p>2801,- 2941,- 3101,- 3399,- 3469,-</p> <p>3045,- 3196,- 3353,- 3685,- 3759,-</p>

Suggestions avec pieds

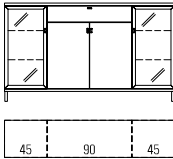
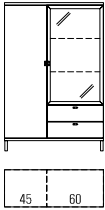
(agencement inverse également disponible au même prix = compléter la réf. par **G**, p. ex. **7004/G**)

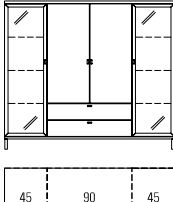
	Réf. / Dimensions Descriptif	GP 1	GP 2
	<p>26211 L 165,0 (45/75/45), P 39,1 cm 26212 L 180,0 (45/90/45), P 39,1 cm (ill.) 26213 L 165,0 (45/75/45), P 48,7 cm 26214 L 180,0 (45/90/45), P 48,7 cm</p> <p>Buffet 2,5 U 2 portes vitrées à cadre, 4 tablettes en verre, 2 portes, 1 tablette, 1 tiroir H 103,9 cm</p> <p>Contre supplément : 1 x 8943 Lot de 2 spots DEL 2 x 8953 Lot de 2 unités d'éclairage DEL des bords en verre (Line) L 45 cm 2 x 92467 Éclairage indirect DEL du corps 2,5 U 2 x 90320 Miroir de fond 2,5 U / L 45 cm Compartimentage tiroir, voir page 104. Télécommande radio, voir page 106. Finition brillante : corps + façade tableaux A/B, voir page 108.</p>	<p>3136,- 3273,- 3364,- 3503,-</p> <p>276,- à 381,- à 434,- à 143,-</p>	<p>3262,- 3399,- 3503,- 3643,-</p> <p>276,- à 381,- à 434,- à 143,-</p>
	<p>26215 L 105,0 (45/60), P 39,1 cm (ill.) 26216 L 105,0 (45/60), P 48,7 cm</p> <p>Buffet haut 4 U 1 porte, 3 tablettes, 2 tiroirs, 1 porte vitrée à cadre, 2 tablettes en verre H 156,7 cm</p> <p>Contre supplément : 1 x 8942 Lot de 1 spot DEL 1 x 8958 Lot de 2 unités d'éclairage DEL des bords en verre (Line) L 60 cm 1 x 92468 Éclairage indirect DEL du corps 3 U 1 x 8046 Miroir de fond 3 U / L 60 cm Compartimentage tiroir, voir page 104. Télécommande radio, voir page 106. Finition brillante : corps + façade tableaux A/B, voir page 108.</p>	<p>2521,- 2710,-</p> <p>196,- 420,- 479,- 192,-</p>	<p>2622,- 2808,-</p> <p>196,- 420,- 479,- 192,-</p>
	<p>26217 L 120,0 (60/60), P 39,1 cm (ill.) 26218 L 120,0 (60/60), P 48,7 cm</p> <p>Buffet haut 4 U 1 porte, 1 tablette, 4 tiroirs, 2 portes vitrées à cadre, 2 tablettes en verre H 156,7 cm</p> <p>Contre supplément : 1 x 8943 Lot de 2 spots DEL 2 x 8957 Lot d'une unité d'éclairage DEL des bords en verre (Line) L 60 cm 2 x 92466 Éclairage indirect DEL du corps 2 U 2 x 7289 Miroir de fond 2 U / L 60 cm Compartimentage tiroir, voir page 104. Télécommande radio, voir page 106. Finition brillante : corps + façade tableaux A/B, voir page 108.</p>	<p>2916,- 3115,-</p> <p>276,- à 290,- à 413,- à 150,-</p>	<p>3028,- 3245,-</p> <p>276,- à 290,- à 413,- à 150,-</p>
	<p>26224 L 165,0 (45/75/45), P 39,1 cm 26225 L 180,0 (45/90/45), P 39,1 cm (ill.) 26226 L 165,0 (45/75/45), P 48,7 cm 26227 L 180,0 (45/90/45), P 48,7 cm</p> <p>Buffet haut 4 U 2 portes vitrées à cadre, 6 tablettes en verre, 2 tiroirs, 2 portes, 2 tablettes H 156,7 cm</p> <p>Contre supplément : 1 x 8943 Lot de 2 spots DEL 2 x 8954 Lot de 3 unités d'éclairage DEL des bords en verre (Line) L 45 cm 2 x 92470 Éclairage indirect DEL du corps 4 U 2 x 7291 Miroir de fond 4 U / L 45 cm Compartimentage tiroir, voir page 104. Télécommande radio, voir page 106. Finition brillante : corps + façade tableaux A/B, voir page 108.</p>	<p>3815,- 3934,- 4098,- 4220,-</p> <p>276,- à 497,- à 615,- à 192,-</p>	<p>3976,- 4101,- 4273,- 4399,-</p> <p>276,- à 497,- à 615,- à 192,-</p>

Suggestions avec pieds

(agencement inverse également disponible au même prix = compléter la réf. par **G**, p. ex. **7004/G**)

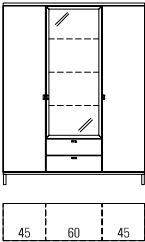
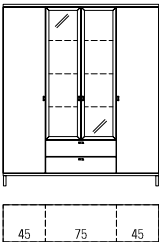
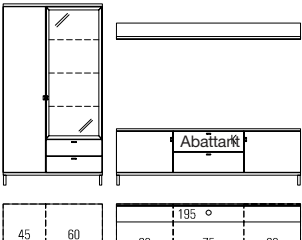
	Réf. / Dimensions Descriptif	GP 1	GP 2
	<p>26219 L 135,0 (45/45/45) cm 26220 L 150,0 (45/60/45) cm (ill.)</p> <p>Buffet haut 5 U 2 portes, 8 tablettes, 2 tiroirs, 1 porte vitrée à cadre, 3 tablettes en verre</p> <p>H 191,9, P 39,1 cm</p> <p>Contre supplément : 1 x 8942 Lot de 1 spot DEL 1 x 8954 Lot de 3 unités d'éclairage DEL des bords en verre (Line) L 45 cm 1 x 8959 Lot de 3 unités d'éclairage DEL des bords en verre (Line) L 60 cm 1 x 92470 Éclairage indirect DEL du corps 4 U 1 x 7291 Miroir de fond 4 U / L 45 cm 1 x 7292 Miroir de fond 4 U / L 60 cm Compartimentage tiroir, voir page 104. Télécommande radio, voir page 106. Finition brillante : corps + façade tableaux A/B, voir page 108.</p>	<p>3598,- 3727,-</p> <p>196,- 497,- 549,- 615,- 192,- 224,-</p>	<p>3752,- 3881,-</p> <p>196,- 497,- 549,- 615,- 192,- 224,-</p>
	<p>26221 L 165,0 (45/75/45) cm (ill.) 26222 L 180,0 (45/90/45) cm</p> <p>Buffet haut 5 U 2 portes, 8 tablettes, 2 tiroirs, 2 portes vitrées à cadre, 3 tablettes en verre</p> <p>H 191,9, P 39,1 cm</p> <p>Contre supplément : 1 x 8943 Lot de 2 spots DEL 1 x 8964 Lot de 3 unités d'éclairage DEL des bords en verre (Line) L 75 cm 1 x 8969 Lot de 3 unités d'éclairage DEL des bords en verre (Line) L 90 cm 1 x 92470 Éclairage indirect DEL du corps 4 U 1 x 7293 Miroir de fond 4 U / L 75 cm 1 x 7294 Miroir de fond 4 U / L 90 cm Compartimentage tiroir, voir page 104. Télécommande radio, voir page 106. Finition brillante : corps + façade tableaux A/B, voir page 108.</p>	<p>4087,- 4217,-</p> <p>276,- 605,- 657,- 615,- 266,- 294,-</p>	<p>4262,- 4402,-</p> <p>276,- 605,- 657,- 615,- 266,- 294,-</p>
	<p>26223</p> <p>Composée de : 1 x 7507, 1 x 7518, 1 x 93547, 1 x 77392, 1 x 77413, 1 x 77393, 1 x 93553, 1 x 8925</p> <p>L 315,0, H 191,9, P 48,7 cm</p> <p>Contre supplément : 1 x 8942 Lot de 1 spot DEL 1 x 8959 Lot de 3 unités d'éclairage DEL des bords en verre (Line) L 60 cm 1 x 92470 Éclairage indirect DEL du corps 4 U 1 x 7292 Miroir de fond 4 U / L 60 cm 1 x 91195 Dispositif de fixation TV 1 x 8189 Repeater à infrarouge 1 x 8398 Compartimentage CD/DVD L 75/P 48,7 cm 1 x 8938 Éclairage DEL d'étagère murale L 195 cm 1 x 91351 Finition brillante : façade 1 x 91911 Finition brillante : corps + façade 1 x 91315 Étagère murale en fin. brillante L 195 cm 1 x 91877 Finition brillante : bandeau en bois Compartimentage tiroir, voir page 104. Télécommande radio, voir page 106.</p>	<p>5923,- (PA)</p> <p>196,- 549,- 615,- 224,- 689,- 290,- 224,- 497,- 927,- 2357,- 133,- 157,-</p>	<p>6150,- (PA)</p> <p>196,- 549,- 615,- 224,- 717,- 290,- 224,- 497,- 927,- 2357,- 133,- 157,-</p>

Suggestions sans pieds

PSI – Autres informations : voir liste supplémentaire « Détail des accessoires ».

(agencement inverse également disponible au même prix = compléter la réf. par **G**, p. ex. **7004/G**)

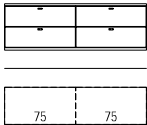
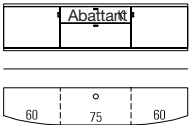
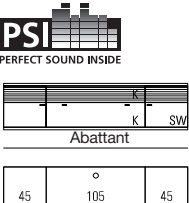
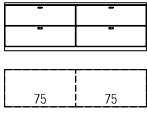
	Réf. / Dimensions Descriptif	GP 1	GP 2
	25923 L 120,0 (60/60), P 39,1 cm 25924 L 150,0 (75/75), P 39,1 cm (ill.) 25925 L 180,0 (90/90), P 39,1 cm 25926 L 120,0 (60/60), P 48,7 cm 25927 L 150,0 (75/75), P 48,7 cm 25928 L 180,0 (90/90), P 48,7 cm Buffet suspendu 1,25 U 4 coulissants 0,625 U H 49,2 cm Contre supplément : Compartimentage tiroir, voir page 104. Finition brillante : corps + façade tableaux A/B, voir page 108.	1469,- 1682,- 1895,- 1636,- 1860,- 2080,-	1538,- 1752,- 1976,- 1699,- 1934,- 2168,-
 <p>Dans 26096, 26097, 26101 et 26102 2 poignées pour chaque façade de tiroir/d'abattant.</p>	26093 L 180,0 (60/60/60), P 39,1 cm 26094 L 195,0 (60/75/60), P 39,1 cm (ill.) 26095 L 210,0 (60/90/60), P 39,1 cm 26096 L 225,0 (60/105/60), P 39,1 cm 26097 L 240,0 (60/120/60), P 39,1 cm 26098 L 180,0 (60/60/60), P 48,7 cm 26099 L 195,0 (60/75/60), P 48,7 cm 26100 L 210,0 (60/90/60), P 48,7 cm 26101 L 225,0 (60/105/60), P 48,7 cm 26102 L 240,0 (60/120/60), P 48,7 cm Buffet suspendu 1,25 U 2 portes (arrondies), 1 compartiment pour appareils avec abattant, 1 coulissant 0,75 U H 49,2 cm Contre supplément : Compartimentage CD/DVD, voir page 103. Finition brillante : corps + façade tableaux A/B, voir page 108.	2990,- 3087,- 3192,- 3427,- 3497,- 3105,- 3206,- 3304,- 3538,- 3615,-	3105,- 3213,- 3315,- 3566,- 3640,- 3227,- 3336,- 3441,- 3685,- 3766,-
	25970 L 195,0 (45/105/45), P 39,1 cm (ill.) 25971 L 210,0 (45/120/45), P 39,1 cm 25972 L 225,0 (45/135/45), P 39,1 cm 25932 L 195,0 (45/105/45), P 48,7 cm 25933 L 210,0 (45/120/45), P 48,7 cm 25934 L 225,0 (45/135/45), P 48,7 cm Buffet suspendu 1,25 U 1 porte avec cache acoustique 1 porte avec cache acoustique et agencement intérieur spécial acoustique 1 abattant 0,75 U, 1 compartiment barre de son avec cache acoustique y compris Push to open et agencement intérieur spécial acoustique H 49,2 cm Contre supplément : Finition brillante : corps + façade tableaux A/B, voir page 108.	3552,- 3689,- 3825,- 3552,- 3689,- 3825,-	3689,- 3836,- 3986,- 3689,- 3836,- 3986,-
	25935 L 120,0 (60/60), P 39,1 cm 25936 L 150,0 (75/75), P 39,1 cm (ill.) 25937 L 180,0 (90/90), P 39,1 cm 25938 L 120,0 (60/60), P 48,7 cm 25939 L 150,0 (75/75), P 48,7 cm 25940 L 180,0 (90/90), P 48,7 cm Buffet 1,25 U 4 coulissants 0,625 U H 51,1 cm Contre supplément : Compartimentage tiroir, voir page 104. Finition brillante : corps + façade tableaux A/B, voir page 108.	1343,- 1549,- 1752,- 1507,- 1717,- 1941,-	1395,- 1608,- 1822,- 1566,- 1787,- 2017,-

Suggestions sans pieds

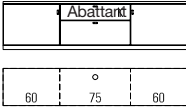
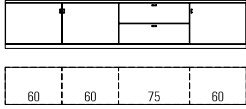
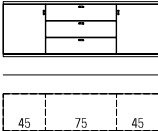
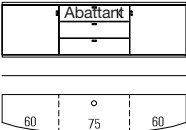

(agencement inverse également disponible au même prix = compléter la réf. par **G**, p. ex. **7004/G**)

	Réf. / Dimensions Descriptif	GP 1	GP 2
 <p>Pour 25979, 25980, 25944 et 25945 2 poignées par façade de tiroir/d'abattant.</p>	<p>25976 L 180,0 (60/60/60), P 39,1 cm 25977 L 195,0 (60/75/60), P 39,1 cm (ill.) 25978 L 210,0 (60/90/60), P 39,1 cm 25979 L 225,0 (60/105/60), P 39,1 cm 25980 L 240,0 (60/120/60), P 39,1 cm</p> <p>25941 L 180,0 (60/60/60), P 48,7 cm 25942 L 195,0 (60/75/60), P 48,7 cm 25943 L 210,0 (60/90/60), P 48,7 cm 25944 L 225,0 (60/105/60), P 48,7 cm 25945 L 240,0 (60/120/60), P 48,7 cm</p> <p>Buffet 1,25 U 2 portes, 1 compartiment pour appareils avec abattant, 1 coulissant 0,75 U H 51,1 cm</p> <p>Contre supplément : 1 x 8189 Repeater à infrarouge Compartimentage CD/DVD, voir page 103. Finition brillante : corps + façade tableaux A/B, voir page 108.</p>	<p>2206,- 2301,- 2395,- 2633,- 2699,-</p> <p>2329,- 2427,- 2521,- 2755,- 2818,-</p> <p>2294,- 2392,- 2490,- 2734,- 2808,-</p> <p>2423,- 2521,- 2615,- 2864,- 2934,-</p> <p>290,-</p>	<p>290,-</p>
	<p>25946 L 240,0 (60/60/60/60), P 39,1 cm 25947 L 255,0 (60/60/75/60), P 39,1 cm (ill.) 25948 L 270,0 (60/60/90/60), P 39,1 cm</p> <p>25949 L 240,0 (60/60/60/60), P 48,7 cm 25950 L 255,0 (60/60/75/60), P 48,7 cm 25951 L 270,0 (60/60/90/60), P 48,7 cm</p> <p>Buffet 1,25 U 3 portes, 2 coulissants 0,625 U H 51,1 cm</p> <p>Contre supplément : Compartimentage tiroir, voir page 104. Finition brillante : corps + façade tableaux A/B, voir page 108.</p>	<p>2521,- 2622,- 2724,-</p> <p>2787,- 2892,- 3000,-</p> <p>2622,- 2724,- 2836,-</p> <p>2892,- 3007,- 3115,-</p>	
 <p>Dans 25297 et 25725 2 poignées pour chaque façade de tiroir.</p>	<p>25716 L 135,0 (45/45/45), P 39,1 cm 25294 L 150,0 (45/60/45), P 39,1 cm 25295 L 165,0 (45/75/45), P 39,1 cm (ill.) 25296 L 180,0 (45/90/45), P 39,1 cm 25297 L 210,0 (45/120/45), P 39,1 cm</p> <p>25721 L 135,0 (45/45/45), P 48,7 cm 25722 L 150,0 (45/60/45), P 48,7 cm 25723 L 165,0 (45/75/45), P 48,7 cm 25724 L 180,0 (45/90/45), P 48,7 cm 25725 L 210,0 (45/120/45), P 48,7 cm</p> <p>Buffet suspendu 1,5 U 2 portes, 2 tablettes, 3 tiroirs H 58,0 cm</p> <p>Contre supplément : Compartimentage tiroir, voir page 104. Finition brillante : corps + façade tableaux A/B, voir page 108.</p>	<p>1580,- 1713,- 1815,- 1920,- 2192,-</p> <p>1706,- 1815,- 1923,- 2028,- 2325,-</p> <p>1647,- 1783,- 1885,- 1993,- 2280,-</p> <p>1776,- 1881,- 2000,- 2108,- 2420,-</p>	
 <p>Pour 26279 et 26283 2 poignées par façade de tiroir/d'abattant.</p>	<p>26276 L 180,0 (60/60/60), P 39,1 cm 26277 L 195,0 (60/75/60), P 39,1 cm (ill.) 26278 L 210,0 (60/90/60), P 39,1 cm 26279 L 240,0 (60/120/60), P 39,1 cm</p> <p>26280 L 180,0 (60/60/60), P 48,7 cm 26281 L 195,0 (60/75/60), P 48,7 cm 26282 L 210,0 (60/90/60), P 48,7 cm 26283 L 240,0 (60/120/60), P 48,7 cm</p> <p>Buffet suspendu 1,5 U 2 portes (arrondies), 2 tablettes, 2 tiroirs, 1 compartiment pour appareils avec abattant H 58,0 cm</p> <p>Contre supplément : Finition brillante : corps + façade tableaux A/B, voir page 108.</p>	<p>3087,- 3199,- 3301,- 3636,-</p> <p>3150,- 3259,- 3360,- 3699,-</p> <p>3210,- 3315,- 3430,- 3773,-</p> <p>3269,- 3378,- 3490,- 3836,-</p>	

Suggestions sans pieds

PSI – Autres informations : voir liste supplémentaire « Détail des accessoires ».

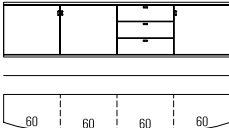
(agencement inverse également disponible au même prix = compléter la réf. par G, p. ex. 7004/G)

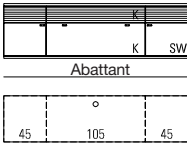
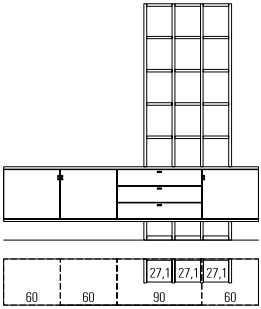
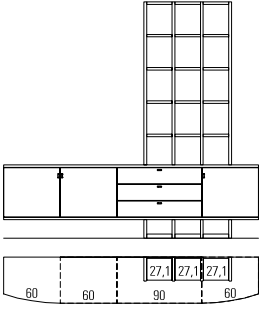
	Réf. / Dimensions Descriptif	GP 1	GP 2
	24331 L 240,0 (60/60/60/60), P 39,1 cm (ill.) 24332 L 240,0 (60/60/60/60), P 48,7 cm Buffet suspendu 1,5 U 2 portes (arrondies), 1 porte, 3 tablettes, 3 tiroirs H 58,0 cm Contre supplément : Finition brillante : corps + façade tableaux A/B, voir page 108.	3294,- 3538,-	3427,- 3689,-
 	25836 L 195,0 (45/105/45), P 48,7 cm (ill.) 25837 L 210,0 (45/120/45), P 48,7 cm 25838 L 225,0 (45/135/45), P 48,7 cm Buffet suspendu 1,5 U 1 porte avec cache acoustique, 1 tablette, 1 porte avec cache acoustique et agencement intérieur spécial acoustique, 1 abattant, 1 compartiment barre de son avec cache acoustique, y compris Push to open et agencement intérieur spécial acoustique H 58,0 cm Contre supplément : 1 x 94094 Couissant pour CD/DVD, cloison mitoyenne et étagère L 60/P 48,7/55,1 cm 1 x 94082 Étagère L 45/P 48,7 cm 1 x 94083 Étagère L 60/P 48,7 cm 1 x 94084 Étagère L 75/P 48,7 cm Finition brillante : corps + façade tableaux A/B, voir page 108.	3794,- 3913,- 4042,-	3941,- 4077,- 4210,-
	25922 Buffet suspendu 1,5 U avec étagère 7 U Composée de : 1 x 24378, 1 x 24478, 1 x 24390, 1 x 24478, 4 x 7151, 3 x 1107, 15 x 1106 L 270,0, H 250,0, P 48,7 cm Contre supplément : 4 x 7285 Dispositif de réglage en hauteur 1 x 91346 Finition brillante : façade 1 x 91905 Finition brillante : corps + façade Compartimentage tiroir, voir page 104.	4521,- (PA)	4699,- (PA)
	25860 Buffet suspendu 1,5 U avec étagère 7 U Composée de : 1 x 24374, 1 x 24478, 1 x 24390, 1 x 24474, 4 x 7151, 3 x 1107, 15 x 1106 L 270,0, H 250,0, P 48,7 cm Contre supplément : 4 x 7285 Dispositif de réglage en hauteur 1 x 91346 Finition brillante : façade 1 x 91905 Finition brillante : corps + façade Compartimentage tiroir, voir page 104.	5371,- (PA)	5587,- (PA)

Suggestions sans pieds

(agencement inverse également disponible au même prix = compléter la réf. par G, p. ex. 7004/G)

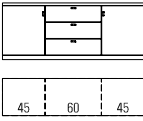
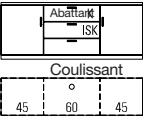
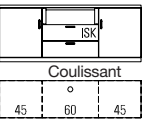
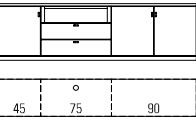
	Réf. / Dimensions Descriptif	GP 1	GP 2
 <p>Dans 25733, 25734, 25735, 25740, 25741 et 25742 2 poignées pour chaque façade de tiroir.</p>	<p>25729 L 135,0 (45/45/45), P 39,1 cm 25730 L 150,0 (45/60/45), P 39,1 cm (ill.) 25731 L 165,0 (45/75/45), P 39,1 cm 25732 L 180,0 (45/90/45), P 39,1 cm 25733 L 195,0 (45/105/45), P 39,1 cm 25734 L 210,0 (45/120/45), P 39,1 cm 25735 L 225,0 (45/135/45), P 39,1 cm</p> <p>25736 L 135,0 (45/45/45), P 48,7 cm 25737 L 150,0 (45/60/45), P 48,7 cm 25738 L 165,0 (45/75/45), P 48,7 cm 25739 L 180,0 (45/90/45), P 48,7 cm 25740 L 195,0 (45/105/45), P 48,7 cm 25741 L 210,0 (45/120/45), P 48,7 cm 25742 L 225,0 (45/135/45), P 48,7 cm</p> <p>Buffet 1,5 U 2 portes, 2 tablettes, 3 tiroirs H 59,9 cm</p> <p>Contre supplément : Compartimentage tiroir, voir page 104. Finition brillante : corps + façade tableaux A/B, voir page 108.</p>	<p>1748,- 1822,- 1864,- 1937,- 1972,- 2056,- 2080,- 2171,- 2297,- 2395,- 2381,- 2476,- 2462,- 2563,-</p> <p>1937,- 2017,- 2056,- 2140,- 2155,- 2171,- 2255,- 2287,- 2381,- 2528,- 2633,- 2608,- 2713,- 2689,- 2797,-</p>	
 <p>Dans 25988 et 24419 2 poignées pour chaque façade de tiroir/d'abattant.</p>	<p>25985 L 150,0 (45/60/45), P 39,1 cm (ill.) 25986 L 165,0 (45/75/45), P 39,1 cm 25987 L 180,0 (45/90/45), P 39,1 cm 25988 L 210,0 (45/120/45), P 39,1 cm</p> <p>24416 L 150,0 (45/60/45), P 48,7 cm 24417 L 165,0 (45/75/45), P 48,7 cm 24418 L 180,0 (45/90/45), P 48,7 cm 24419 L 210,0 (45/120/45), P 48,7 cm</p> <p>Buffet 1,5 U 2 portes, 2 tablettes, 1 coulissant avec 2 façades avec 1 tiroir intérieur, 1 compartiment pour appareils avec abattant H 59,9 cm</p> <p>Contre supplément : Compartimentage CD/DVD, voir page 103. Finition brillante : corps + façade tableaux A/B, voir page 108.</p>	<p>2248,- 2346,- 2367,- 2462,- 2476,- 2580,- 2860,- 2979,-</p> <p>2371,- 2462,- 2479,- 2577,- 2598,- 2696,- 2979,- 3094,-</p>	
 <p>Dans 25992 et 24111 2 poignées pour chaque façade de tiroir.</p>	<p>25989 L 150,0 (45/60/45), P 39,1 cm (ill.) 25990 L 165,0 (45/75/45), P 39,1 cm 25991 L 180,0 (45/90/45), P 39,1 cm 25992 L 210,0 (45/120/45), P 39,1 cm</p> <p>24108 L 150,0 (45/60/45), P 48,7 cm 24109 L 165,0 (45/75/45), P 48,7 cm 24110 L 180,0 (45/90/45), P 48,7 cm 24111 L 210,0 (45/120/45), P 48,7 cm</p> <p>Buffet 1,5 U 2 portes, 2 tablettes, 1 coulissant avec 2 façades Avec 1 tiroir intérieur, 1 compartiment pour appareils H 59,9 cm</p> <p>Contre supplément : Compartimentage CD/DVD, voir page 103. Finition brillante : corps + façade tableaux A/B, voir page 108.</p>	<p>2164,- 2252,- 2262,- 2360,- 2367,- 2462,- 2724,- 2836,-</p> <p>2080,- 2185,- 2192,- 2280,- 2283,- 2378,- 2612,- 2717,-</p>	
	<p>26122 L 195,0 (45/60/90), P 39,1 cm 26123 L 210,0 (45/75/90), P 39,1 cm (ill.) 26124 L 225,0 (45/90/90), P 39,1 cm</p> <p>26125 L 195,0 (45/60/90), P 48,7 cm 26126 L 210,0 (45/75/90), P 48,7 cm 26127 L 225,0 (45/90/90), P 48,7 cm</p> <p>Buffet 1,5 U 3 portes, 2 tablettes, 2 tiroirs, 1 compartiment pour appareils H 59,9 cm</p> <p>Contre supplément : Finition brillante : corps + façade tableaux A/B, voir page 108.</p>	<p>2465,- 2559,- 2654,- 2755,-</p> <p>2587,- 2689,- 2787,- 2885,- 2780,-</p>	

Suggestions sans pieds

(agencement inverse également disponible au même prix = compléter la réf. par G, p. ex. 7004/G)

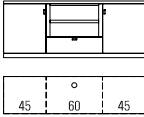
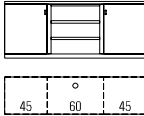
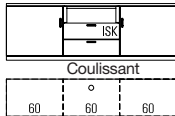
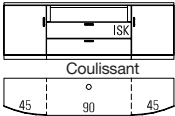
	Réf. / Dimensions Descriptif	GP 1	GP 2
	<p>25993 L 150,0 (45/60/45), P 39,1 cm (ill.) 25994 L 165,0 (45/75/45), P 39,1 cm 25995 L 180,0 (45/90/45), P 39,1 cm</p> <p>25743 L 150,0 (45/60/45), P 48,7 cm 25744 L 165,0 (45/75/45), P 48,7 cm 25745 L 180,0 (45/90/45), P 48,7 cm</p> <p>Buffet 1,5 U 2 portes, 2 tablettes, 1 tiroir, 1 étagère intermédiaire (fixe) H 59,9 cm</p> <p>Contre supplément : Éclairage DEL du compartiment pour appareils, voir page 106. Finition brillante : corps + façade tableaux A/B, voir page 108.</p>	<p>2059,- 2154,- 2245,-</p> <p>2182,- 2266,- 2360,-</p>	<p>2150,- 2241,- 2343,-</p> <p>2262,- 2360,- 2458,-</p>
	<p>25996 L 150,0 (45/60/45), P 39,1 cm (ill.) 25997 L 165,0 (45/75/45), P 39,1 cm 25998 L 180,0 (45/90/45), P 39,1 cm</p> <p>25746 L 150,0 (45/60/45), P 48,7 cm 25747 L 165,0 (45/75/45), P 48,7 cm 25748 L 180,0 (45/90/45), P 48,7 cm</p> <p>Buffet 1,5 U 2 portes, 2 tablettes, 2 étagères intermédiaires (fixes) H 59,9 cm</p> <p>Contre supplément : Éclairage DEL du compartiment pour appareils, voir page 106. Finition brillante : corps + façade tableaux A/B, voir page 108.</p>	<p>1983,- 2063,- 2154,-</p> <p>2094,- 2185,- 2266,-</p>	<p>2063,- 2154,- 2241,-</p> <p>2185,- 2273,- 2360,-</p>
 <p>Coulissant</p>	<p>25999 L 180,0 (60/60/60), P 39,1 cm (ill.) 26001 L 195,0 (60/75/60), P 39,1 cm 26002 L 210,0 (60/90/60), P 39,1 cm 26003 L 240,0 (60/120/60), P 39,1 cm</p> <p>24104 L 180,0 (60/60/60), P 48,7 cm 24105 L 195,0 (60/75/60), P 48,7 cm 24106 L 210,0 (60/90/60), P 48,7 cm 24107 L 240,0 (60/120/60), P 48,7 cm</p> <p>Buffet 1,5 U 2 portes, 2 tablettes, 1 coulissant avec 2 façades Avec 1 tiroir intérieur, 1 compartiment pour appareils H 59,9 cm</p> <p>Contre supplément : Compartimentage CD/DVD, voir page 103. Finition brillante : corps + façade tableaux A/B, voir page 108.</p>	<p>2350,- 2448,- 2552,- 2909,-</p> <p>2273,- 2367,- 2458,- 2790,-</p>	<p>2444,- 2556,- 2654,- 3028,-</p> <p>2367,- 2462,- 2559,- 2899,-</p>
 <p>Coulissant</p>	<p>26004 L 150,0 (45/60/45), P 39,1 cm 26005 L 165,0 (45/75/45), P 39,1 cm 26006 L 180,0 (45/90/45), P 39,1 cm (ill.) 26007 L 210,0 (45/120/45), P 39,1 cm</p> <p>24289 L 150,0 (45/60/45), P 48,7 cm 24290 L 165,0 (45/75/45), P 48,7 cm 24291 L 180,0 (45/90/45), P 48,7 cm 24292 L 210,0 (45/120/45), P 48,7 cm</p> <p>Buffet 1,5 U 2 portes (arrondies), 2 tablettes, 1 coulissant avec 2 façades, avec 1 tiroir intérieur, 1 compartiment pour appareils H 59,9 cm</p> <p>Contre supplément : Compartimentage CD/DVD, voir page 103. Finition brillante : corps + façade tableaux A/B, voir page 108.</p>	<p>2850,- 2951,- 3052,- 3413,-</p> <p>2955,- 3056,- 3157,- 3517,-</p>	<p>2965,- 3070,- 3171,- 3542,-</p> <p>3073,- 3182,- 3283,- 3661,-</p>

Dans 26003 et 24107
2 poignées pour chaque façade de tiroir.

Dans 26007 et 24292
2 poignées pour chaque façade de tiroir.

Suggestions sans pieds

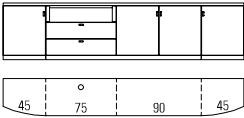
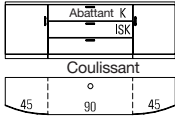
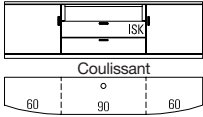
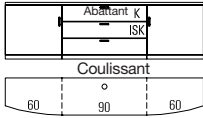

(agencement inverse également disponible au même prix = compléter la réf. par G, p. ex. 7004/G)

	Réf. / Dimensions Descriptif	GP 1	GP 2
	<p>26128 L 240,0 (45/60/90/45), P 39,1 cm 26129 L 255,0 (45/75/90/45), P 39,1 cm (ill.) 26130 L 270,0 (45/90/90/45), P 39,1 cm</p> <p>26131 L 240,0 (45/60/90/45), P 48,7 cm 26132 L 255,0 (45/75/90/45), P 48,7 cm 26133 L 270,0 (45/90/90/45), P 48,7 cm</p> <p>Buffet 1,5 U 2 portes (arrondies), 2 portes, 3 tablettes, 2 tiroirs, 1 compartiment pour appareils</p> <p>H 59,9 cm</p> <p>Contre supplément : Finition brillante : corps + façade tableaux A/B, voir page 108.</p>	<p>3699,- 3794,- 3888,-</p> <p>3871,- 3965,- 4063,-</p>	<p>3846,- 3944,- 4042,-</p> <p>4031,- 4129,- 4227,-</p>
 <p>Dans 26011 et 24300 2 poignées pour chaque façade de tiroir/d'abattant.</p>	<p>26008 L 150,0 (45/60/45), P 39,1 cm 26009 L 165,0 (45/75/45), P 39,1 cm 26010 L 180,0 (45/90/45), P 39,1 cm (ill.) 26011 L 210,0 (45/120/45), P 39,1 cm</p> <p>24297 L 150,0 (45/60/45), P 48,7 cm 24298 L 165,0 (45/75/45), P 48,7 cm 24299 L 180,0 (45/90/45), P 48,7 cm 24300 L 210,0 (45/120/45), P 48,7 cm</p> <p>Buffet 1,5 U 2 portes (arrondies), 2 tablettes, 1 coulissant avec 2 façades, avec 1 tiroir intérieur, 1 compartiment pour appareils avec abattant</p> <p>H 59,9 cm</p> <p>Contre supplément : Compartimentage CD/DVD, voir page 103. Finition brillante : corps + façade tableaux A/B, voir page 108.</p>	<p>2934,- 3052,- 3164,- 3545,-</p> <p>3042,- 3157,- 3266,- 3654,-</p>	<p>3056,- 3171,- 3290,- 3685,-</p> <p>3164,- 3283,- 3402,- 3801,-</p>
 <p>Dans 26015 et 24308 2 poignées pour chaque façade de tiroir.</p>	<p>26012 L 180,0 (60/60/60), P 39,1 cm 26013 L 195,0 (60/75/60), P 39,1 cm 26014 L 210,0 (60/90/60), P 39,1 cm (ill.) 26015 L 240,0 (60/120/60), P 39,1 cm</p> <p>24305 L 180,0 (60/60/60), P 48,7 cm 24306 L 195,0 (60/75/60), P 48,7 cm 24307 L 210,0 (60/90/60), P 48,7 cm 24308 L 240,0 (60/120/60), P 48,7 cm</p> <p>Buffet 1,5 U 2 portes (arrondies), 2 tablettes, 1 coulissant avec 2 façades, avec 1 tiroir intérieur, 1 compartiment pour appareils</p> <p>H 59,9 cm</p> <p>Contre supplément : Compartimentage CD/DVD, voir page 103. Finition brillante : corps + façade tableaux A/B, voir page 108.</p>	<p>3066,- 3168,- 3266,- 3629,-</p> <p>3182,- 3283,- 3388,- 3741,-</p>	<p>3196,- 3301,- 3402,- 3776,-</p> <p>3308,- 3413,- 3521,- 3895,-</p>
 <p>Dans 26019 et 24316 2 poignées pour chaque façade de tiroir/d'abattant.</p>	<p>26016 L 180,0 (60/60/60), P 39,1 cm 26017 L 195,0 (60/75/60), P 39,1 cm 26018 L 210,0 (60/90/60), P 39,1 cm (ill.) 26019 L 240,0 (60/120/60), P 39,1 cm</p> <p>24313 L 180,0 (60/60/60), P 48,7 cm 24314 L 195,0 (60/75/60), P 48,7 cm 24315 L 210,0 (60/90/60), P 48,7 cm 24316 L 240,0 (60/120/60), P 48,7 cm</p> <p>Buffet 1,5 U 2 portes (arrondies), 2 tablettes, 1 coulissant avec 2 façades, avec 1 tiroir intérieur, 1 compartiment pour appareils avec abattant</p> <p>H 59,9 cm</p> <p>Contre supplément : Compartimentage CD/DVD, voir page 103. Finition brillante : corps + façade tableaux A/B, voir page 108.</p>	<p>3154,- 3266,- 3381,- 3766,-</p> <p>3266,- 3385,- 3497,- 3881,-</p>	<p>3287,- 3402,- 3521,- 3916,-</p> <p>3399,- 3517,- 3636,- 4038,-</p>

Suggestions sans pieds

PSI – Autres informations : voir liste supplémentaire « Détail des accessoires ».

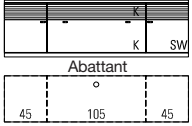
(agencement inverse également disponible au même prix = compléter la réf. par G, p. ex. 7004/G)

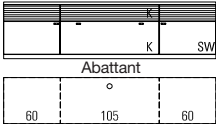
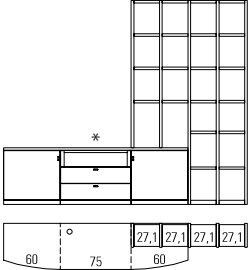
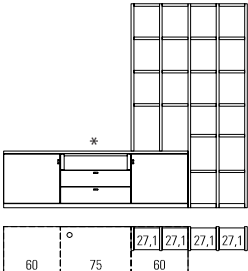
	Réf. / Dimensions Descriptif	GP 1	GP 2
 	<p>25830 L 195,0 (45/105/45), P 48,7 cm (ill.)</p> <p>25831 L 210,0 (45/120/45), P 48,7 cm</p> <p>25832 L 225,0 (45/135/45), P 48,7 cm</p> <p>Buffet 1,5 U 1 porte avec cache acoustique, 1 tablette, 1 porte avec cache acoustique et agencement intérieur spécial acoustique, 1 abattant, 1 compartiment barre de son avec cache acoustique, y compris Push to open et agencement intérieur spécial acoustique H 59,9 cm</p> <p>Contre supplément : 1 x 94094 Coulissant pour CD/DVD, cloison mitoyenne et étagère L 60/P 48,7/55,1 cm 1 x 94082 Étagère L 45/P 48,7 cm 1 x 94083 Étagère L 60/P 48,7 cm 1 x 94084 Étagère L 75/P 48,7 cm 1 x 92134 Repeater (1 récepteur / 2 émetteurs) Finition brillante : corps + façade tableaux A/B, voir page 108.</p>	<p>3591,- 3706,- 3822,-</p> <p>3731,- 3857,- 3979,-</p> <p>399,- 98,- 122,- 143,- 350,-</p>	<p>399,- 98,- 122,- 143,- 350,-</p>
 	<p>25833 L 225,0 (60/105/60), P 48,7 cm (ill.)</p> <p>25834 L 240,0 (60/120/60), P 48,7 cm</p> <p>25835 L 255,0 (60/135/60), P 48,7 cm</p> <p>Buffet 1,5 U 1 porte avec cache acoustique, 1 tablette, 1 porte avec cache acoustique et agencement intérieur spécial acoustique, 1 abattant, 1 compartiment barre de son avec cache acoustique, y compris Push to open et agencement intérieur spécial acoustique H 59,9 cm</p> <p>Contre supplément : 1 x 94094 Coulissant pour CD/DVD, cloison mitoyenne et étagère L 60/P 48,7/55,1 cm 1 x 94082 Étagère L 45/P 48,7 cm 1 x 94083 Étagère L 60/P 48,7 cm 1 x 94084 Étagère L 75/P 48,7 cm 1 x 92134 Repeater (1 récepteur / 2 émetteurs) Finition brillante : corps + façade tableaux A/B, voir page 108.</p>	<p>3871,- 3986,- 4098,-</p> <p>4024,- 4140,- 4262,-</p> <p>399,- 98,- 122,- 143,- 350,-</p>	<p>399,- 98,- 122,- 143,- 350,-</p>
	<p>25893 L 257,9 (*avec élément L 75,0) cm (ill.)</p> <p>25894 L 272,9 (*avec élément L 90,0) cm</p> <p>26020 Étagère à poser</p> <p>Buffet 1,5 U avec étagère 6 U</p> <p>Composée de : 1 x 24165, 1 x 24394* / 1 x 24395*, 1 x 24166, 5 x 7150, 2 x 1107, 20 x 1106 H 215,7, P 48,7 cm</p> <p>Contre supplément : 3 x 7285 Dispositif de réglage en hauteur 1 x 91195 Dispositif de fixation TV 1 x 8189 Repeater à infrarouge 1 x 91342 Finition brillante : façade (25893 + 25894) 1 x 91901 Finition brillante : corps + façade (25893) 1 x 91902 Finition brillante : corps + façade (25894) 1 x 91877 Finition brillante : bandeau en bois</p>	<p>5021,- 5056,- (PA) 2091,-</p> <p>5238,- 5269,- (PA) 2210,-</p> <p>à 52,- 689,- 290,- 462,- 1150,- 1231,- 157,-</p>	<p>à 52,- 717,- 290,- 462,- 1150,- 1231,- 157,-</p>
	<p>25895 L 257,9 (*avec élément L 75,0) cm (ill.)</p> <p>25896 L 272,9 (*avec élément L 90,0) cm</p> <p>26020 Étagère à poser</p> <p>Buffet 1,5 U avec étagère 6 U</p> <p>Composée de : 1 x 2688, 1 x 24394* / 1 x 24395*, 1 x 2689, 5 x 7150, 2 x 1107, 20 x 1106 H 215,7, P 48,7 cm</p> <p>Contre supplément : 3 x 7285 Dispositif de réglage en hauteur 1 x 91195 Dispositif de fixation TV 1 x 8189 Repeater à infrarouge 1 x 91342 Finition brillante : façade (25895 + 25896) 1 x 91901 Finition brillante : corps + façade (25895) 1 x 91902 Finition brillante : corps + façade (25896) 1 x 91877 Finition brillante : bandeau en bois</p>	<p>4217,- 4423,- (PA) 2091,-</p> <p>4531,- 4626,- (PA) 2210,-</p> <p>à 52,- 689,- 290,- 462,- 1150,- 1231,- 157,-</p>	<p>à 52,- 717,- 290,- 462,- 1150,- 1231,- 157,-</p>





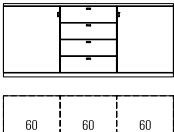
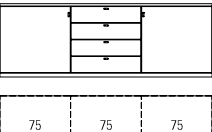
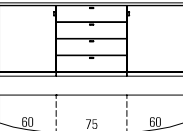
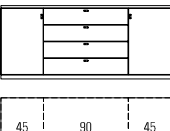
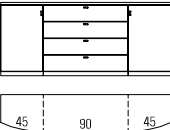

Suggestions sans pieds

(agencement inverse également disponible au même prix = compléter la réf. par **G**, p. ex. **7004/G**)

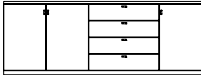
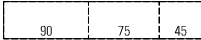
	Réf. / Dimensions Descriptif	GP 1	GP 2				
 <p>Dans 24037 et 24041 2 poignées pour chaque façade de tiroir.</p>	24034 L 180,0 (60/60/60), P 39,1 cm (ill.) 24035 L 195,0 (60/75/60), P 39,1 cm 24036 L 210,0 (60/90/60), P 39,1 cm 24037 L 240,0 (60/120/60), P 39,1 cm 24038 L 180,0 (60/60/60), P 48,7 cm 24039 L 195,0 (60/75/60), P 48,7 cm 24040 L 210,0 (60/90/60), P 48,7 cm 24041 L 240,0 (60/120/60), P 48,7 cm	2248,- 2336,- 2472,- 2797,- 2476,- 2566,- 2706,- 3070,-	2339,- 2420,- 2566,- 2906,- 2580,- 2671,- 2818,- 3199,-				
	Buffet 2 U 2 portes, 2 tablettes, 4 tiroirs H 77,5 cm Contre supplément : Finition brillante : corps + façade tableaux A/B, voir page 108.						
		24042 L 225,0 (75/75/75), P 39,1 cm (ill.) 24043 L 240,0 (75/90/75), P 39,1 cm 24044 L 225,0 (75/75/75), P 48,7 cm 24045 L 240,0 (75/90/75), P 48,7 cm	2497,- 2661,- 2759,- 2899,-	2622,- 2773,- 2874,- 3021,-			
		Buffet 2 U 2 portes, 2 tablettes, 4 tiroirs H 77,5 cm Contre supplément : Finition brillante : corps + façade tableaux A/B, voir page 108.					
		 <p>Dans 24338 et 24342 2 poignées pour chaque façade de tiroir.</p>	24335 L 180,0 (60/60/60), P 39,1 cm 24336 L 195,0 (60/75/60), P 39,1 cm (ill.) 24337 L 210,0 (60/90/60), P 39,1 cm 24338 L 240,0 (60/120/60), P 39,1 cm 24339 L 180,0 (60/60/60), P 48,7 cm 24340 L 195,0 (60/75/60), P 48,7 cm 24341 L 210,0 (60/90/60), P 48,7 cm 24342 L 240,0 (60/120/60), P 48,7 cm	3000,- 3084,- 3224,- 3538,- 3224,- 3315,- 3462,- 3822,-	3122,- 3206,- 3332,- 3699,- 3332,- 3455,- 3605,- 3979,-		
			Buffet 2 U 2 portes (arrondies), 2 tablettes, 4 tiroirs H 77,5 cm Contre supplément : Finition brillante : corps + façade tableaux A/B, voir page 108.				
			 <p>Dans 24032 et 24033 2 poignées pour chaque façade de tiroir.</p>	24130 L 135,0 (45/45/45), P 39,1 cm 7850 L 150,0 (45/60/45), P 39,1 cm 24131 L 165,0 (45/75/45), P 39,1 cm 7000 L 180,0 (45/90/45), P 39,1 cm (ill.) 24032 L 210,0 (45/120/45), P 39,1 cm 7851 L 135,0 (45/45/45), P 48,7 cm 1119 L 150,0 (45/60/45), P 48,7 cm 7853 L 165,0 (45/75/45), P 48,7 cm 7854 L 180,0 (45/90/45), P 48,7 cm 24033 L 210,0 (45/120/45), P 48,7 cm	1941,- 2063,- 2147,- 2287,- 2615,- 2154,- 2283,- 2371,- 2497,- 2878,-	2031,- 2147,- 2234,- 2378,- 2706,- 2248,- 2371,- 2465,- 2612,- 2990,-	
				Buffet 2 U 2 portes, 2 tablettes, 4 tiroirs H 77,5 cm Contre supplément : Finition brillante : corps + façade tableaux A/B, voir page 108.			
				 <p>Dans 24054 et 24058 2 poignées pour chaque façade de tiroir.</p>	24050 L 135,0 (45/45/45), P 39,1 cm 24051 L 150,0 (45/60/45), P 39,1 cm 24052 L 165,0 (45/75/45), P 39,1 cm 24053 L 180,0 (45/90/45), P 39,1 cm (ill.) 24054 L 210,0 (45/120/45), P 39,1 cm 24055 L 135,0 (45/45/45), P 48,7 cm 24056 L 150,0 (45/60/45), P 48,7 cm 24057 L 165,0 (45/75/45), P 48,7 cm 1118 L 180,0 (45/90/45), P 48,7 cm 24058 L 210,0 (45/120/45), P 48,7 cm	2661,- 2773,- 2860,- 2997,- 3322,- 2871,- 2986,- 3077,- 3220,- 3584,-	2766,- 2888,- 2969,- 3115,- 3462,- 2983,- 3108,- 3206,- 3332,- 3724,-
					Buffet 2 U 2 portes (arrondies), 2 tablettes, 4 tiroirs H 77,5 cm Contre supplément : Finition brillante : corps + façade tableaux A/B, voir page 108.		

Suggestions sans pieds

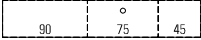
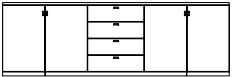
(agencement inverse également disponible au même prix = compléter la réf. par G, p. ex. 7004/G)

	Réf. / Dimensions Descriptif	GP 1	GP 2
  <p>Dans 25753 et 25758 2 poignées pour chaque façade de tiroir.</p>	<p>25749 L 180,0 (90/45/45), P 39,1 cm 25750 L 195,0 (90/60/45), P 39,1 cm 25751 L 210,0 (90/75/45), P 39,1 cm (ill.) 25752 L 225,0 (90/90/45), P 39,1 cm 25753 L 255,0 (90/120/45), P 39,1 cm</p> <p>25754 L 180,0 (90/45/45), P 48,7 cm 25755 L 195,0 (90/60/45), P 48,7 cm 25756 L 210,0 (90/75/45), P 48,7 cm 25757 L 225,0 (90/90/45), P 48,7 cm 25758 L 255,0 (90/120/45), P 48,7 cm</p> <p>Buffet 2 U 3 portes en bois, 2 tablettes, 4 tiroirs H 77,5 cm</p> <p>Contre supplément : Compartmentage tiroir, voir page 104. Finition brillante : corps + façade tableaux A/B, voir page 108.</p>	<p>2322,- 2434,- 2521,- 2657,- 2990,-</p> <p>2552,- 2664,- 2755,- 2895,- 3259,-</p>	<p>2406,- 2531,- 2608,- 2759,- 3105,-</p> <p>2650,- 2773,- 2871,- 3017,- 3392,-</p>
 	<p>24425 L 240,0 (60/60/60/60), P 39,1 cm (ill.) 24224 L 240,0 (60/60/60/60), P 48,7 cm</p> <p>Buffet 2 U 3 portes, 3 tablettes, 4 tiroirs H 77,5 cm</p> <p>Contre supplément : Compartmentage tiroir, voir page 104. Finition brillante : corps + façade tableaux A/B, voir page 108.</p>	<p>3685,- 3962,-</p>	<p>3839,- 4140,-</p>
 	<p>26021 L 195,0 (90/60/45), P 39,1 cm 26022 L 210,0 (90/75/45), P 39,1 cm (ill.) 26023 L 225,0 (90/90/45), P 39,1 cm</p> <p>25759 L 195,0 (90/60/45), P 48,7 cm 25760 L 210,0 (90/75/45), P 48,7 cm 25761 L 225,0 (90/90/45), P 48,7 cm</p> <p>Buffet 2 U 3 portes, 2 tablettes, 1 compartiment pour appareils avec abattant, 3 tiroirs H 77,5 cm</p> <p>Contre supplément : 1 x 8189 Repeater à infrarouge Finition brillante : corps + façade tableaux A/B, voir page 108.</p>	<p>2748,- 2850,- 3010,-</p> <p>2881,- 2983,- 3140,-</p> <p>290,-</p>	<p>2853,- 2969,- 3129,-</p> <p>2993,- 3101,- 3266,-</p> <p>290,-</p>
 	<p>2645 L 225,0 (45/45/45/45/45), P 39,1 cm 2646 L 240,0 (45/45/60/45/45), P 39,1 cm (ill.) 2647 L 255,0 (45/45/75/45/45), P 39,1 cm 2648 L 270,0 (45/45/90/45/45), P 39,1 cm</p> <p>2649 L 225,0 (45/45/45/45/45), P 48,7 cm 1108 L 240,0 (45/45/60/45/45), P 48,7 cm 2650 L 255,0 (45/45/75/45/45), P 48,7 cm 2651 L 270,0 (45/45/90/45/45), P 48,7 cm</p> <p>Buffet 2 U 2 portes (arrondies), 2 portes, 4 tablettes, 4 tiroirs H 77,5 cm</p> <p>Contre supplément : Compartmentage tiroir, voir page 104. Finition brillante : corps + façade tableaux A/B, voir page 108.</p>	<p>3857,- 3962,- 4049,- 4171,-</p> <p>4171,- 4301,- 4385,- 4535,-</p>	<p>4000,- 4119,- 4171,- 4350,-</p> <p>4346,- 4465,- 4559,- 4717,-</p>

Suggestions sans pieds



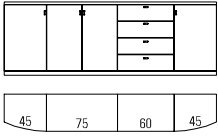
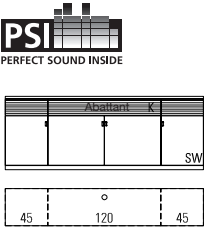
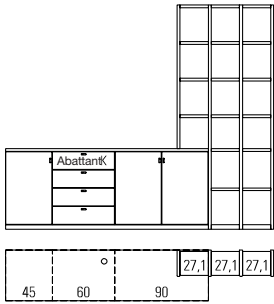
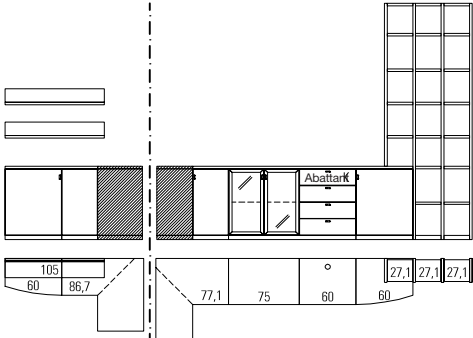

PSI – Autres informations : voir liste supplémentaire « Détail des accessoires ».

 (agencement inverse également disponible au même prix = compléter la réf. par **G**, p. ex. **7004/G**)

	Réf. / Dimensions Descriptif	GP 1	GP 2
	<p>25863 L 225,0 (45/75/60/45), P 39,1 cm (ill.)</p> <p>25864 L 240,0 (45/75/75/45), P 39,1 cm</p> <p>25865 L 255,0 (45/75/90/45), P 39,1 cm</p> <p>25857 L 225,0 (45/75/60/45), P 48,7 cm</p> <p>25861 L 240,0 (45/75/75/45), P 48,7 cm</p> <p>25862 L 255,0 (45/75/90/45), P 48,7 cm</p> <p>Buffet 2 U 2 portes (arrondies), 2 portes, 4 tiroirs, 3 tablettes H 77,5 cm</p> <p>Contre supplément : Compartimentage tiroir, voir page 104. Finition brillante : corps + façade tableaux A/B, voir page 108.</p>	<p>3437,-</p> <p>3507,-</p> <p>3584,-</p> <p>3706,-</p> <p>3794,-</p> <p>3930,-</p> <p>(PA)</p>	<p>3584,-</p> <p>3685,-</p> <p>3794,-</p> <p>3860,-</p> <p>3948,-</p> <p>4091,-</p> <p>(PA)</p>
	<p>26024 L 210,0 (45/120/45), P 39,1 cm (ill.)</p> <p>26025 L 240,0 (60/120/60), P 39,1 cm</p> <p>25842 L 210,0 (45/120/45), P 48,7 cm</p> <p>25843 L 240,0 (60/120/60), P 48,7 cm</p> <p>Buffet 2 U 1 porte avec cache acoustique, 1 tablette, 1 porte avec cache acoustique et agencement intérieur spécial acoustique, 2 portes, 2 tablettes, 1 compartiment barre de son avec cache acoustique, y compris Push to open et agencement intérieur spécial acoustique H 77,5 cm</p> <p>Contre supplément :</p> <p>1 x 8189 Repeater à infrarouge (pour la transmission du signal infrarouge de la télécommande à l'élément à abattant) 290,-</p> <p>1 x 92134 Repeater (1 récepteur / 2 émetteurs) (si les appareils sont placés dans l'élément de porte gauche) 350,-</p> <p>1 x 92125 Accessoires caisson de basses (caisson de basses dans élément de porte droit) 175,-</p> <p>Finition brillante : corps + façade tableaux A/B, voir page 108.</p>	<p>3846,-</p> <p>4126,-</p> <p>3846,-</p> <p>4126,-</p> <p>290,-</p> <p>350,-</p> <p>175,-</p>	<p>4003,-</p> <p>4297,-</p> <p>4003,-</p> <p>4297,-</p> <p>290,-</p> <p>350,-</p> <p>175,-</p>
	<p>25806 Combinaison de buffet</p> <p>26029 Étagère à poser</p> <p>Buffet 2 U avec étagère 6 U</p> <p>Composée de : 1 x 25759G, 4 x 7150, 2 x 1107, 16 x 1106 L 257,9, H 215,7, P 48,7 cm</p> <p>Contre supplément :</p> <p>1 x 91195 Dispositif de fixation TV 689,-</p> <p>1 x 8189 Repeater à infrarouge 290,-</p> <p>1 x 91877 Finition brillante : bandeau en bois 157,-</p> <p>1 x 91659 Façade en fin. brillante 2 U/L 195 cm 455,-</p> <p>1 x 91722 Corps + façade en fin. brillante 2 U/L 195 cm 1094,-</p> <p>1 x 91877 Finition brillante : bandeau en bois 157,-</p>	<p>4304,-</p> <p>(PA)</p> <p>1671,-</p> <p>689,-</p> <p>290,-</p> <p>157,-</p> <p>455,-</p> <p>1094,-</p> <p>157,-</p>	<p>4496,-</p> <p>(PA)</p> <p>1769,-</p> <p>717,-</p> <p>290,-</p> <p>157,-</p> <p>455,-</p> <p>1094,-</p> <p>157,-</p>
	<p>25801</p> <p>Composée de : 1 x 24167, 1 x 8357, 1 x 7688, 1 x 25579, 1 x 24170, 2 x 8919, 3 x 7151, 1 x 7150, 2 x 1107, 19 x 1106 L 146,7 x 335,0 H 250,0, P 48,7 cm</p> <p>Contre supplément :</p> <p>1 x 8943 Lot de 2 spots DEL 276,-</p> <p>1 x 8962 Lot d'une unité d'éclairage DEL des bords en verre (Line) L 75 cm 315,-</p> <p>1 x 92466 Éclairage indirect DEL du corps 2 U 413,-</p> <p>1 x 7290 Miroir de fond 2 U / L 75 cm 175,-</p> <p>2 x 8932 Éclairage DEL d'étagère murale L 105 cm à 325,-</p> <p>1 x 8189 Repeater à infrarouge 290,-</p> <p>3 x 7285 Dispositif de réglage en hauteur à 52,-</p> <p>1 x 91349 Finition brillante : façade 808,-</p> <p>1 x 91909 Finition brillante : corps + façade 2031,-</p> <p>2 x 91309 Étagère murale en fin. brillante L 105 cm à 91,-</p> <p>Dispositif de fixation TV, voir page 102. Télécommande radio, voir page 106.</p>	<p>8444,-</p> <p>(PA)</p> <p>276,-</p> <p>315,-</p> <p>413,-</p> <p>175,-</p> <p>à 325,-</p> <p>290,-</p> <p>à 52,-</p> <p>808,-</p> <p>2031,-</p> <p>à 91,-</p>	<p>8825,-</p> <p>(PA)</p> <p>276,-</p> <p>315,-</p> <p>413,-</p> <p>175,-</p> <p>à 325,-</p> <p>290,-</p> <p>à 52,-</p> <p>808,-</p> <p>2031,-</p> <p>à 91,-</p>

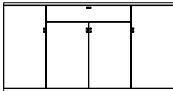
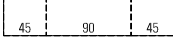
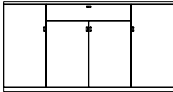
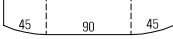
Suggestions sans pieds

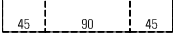
(agencement inverse également disponible au même prix = compléter la réf. par **G**, p. ex. **7004/G**)

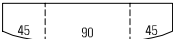
	Réf. / Dimensions Descriptif	GP 1	GP 2
  <p>Dans 25767 et 25770 2 poignées pour chaque façade de tiroir.</p>	<p>25765 L 165,0 (45/75/45), P 39,1 cm 25766 L 180,0 (45/90/45), P 39,1 cm (ill.) 25767 L 210,0 (45/120/45), P 39,1 cm</p> <p>25768 L 165,0 (45/75/45), P 48,7 cm 25769 L 180,0 (45/90/45), P 48,7 cm 25770 L 210,0 (45/120/45), P 48,7 cm</p> <p>Buffet 2,5 U 4 portes, 5 tablettes, 1 tiroir H 95,1 cm</p> <p>Contre supplément : Compartimentage tiroir, voir page 104. Finition brillante : corps + façade tableaux A/B, voir page 108.</p>	<p>2297,- 2427,- 2612,-</p> <p>2395,- 2521,- 2717,-</p> <p>2524,- 2654,- 2853,-</p>	<p>2395,- 2521,- 2717,-</p> <p>2629,- 2759,- 2969,-</p>
  <p>Dans 25783 et 25786 2 poignées pour chaque façade de tiroir.</p>	<p>25404 L 165,0 (45/75/45), P 39,1 cm 25405 L 180,0 (45/90/45), P 39,1 cm (ill.) 25783 L 210,0 (45/120/45), P 39,1 cm</p> <p>25784 L 165,0 (45/75/45), P 48,7 cm 25785 L 180,0 (45/90/45), P 48,7 cm 25786 L 210,0 (45/120/45), P 48,7 cm</p> <p>Buffet 2,5 U 2 portes (arrondies), 2 portes, 5 tablettes, 1 tiroir H 95,1 cm</p> <p>Contre supplément : Compartimentage tiroir, voir page 104. Finition brillante : corps + façade tableaux A/B, voir page 108.</p>	<p>2773,- 2881,- 3063,-</p> <p>2881,- 2993,- 3182,-</p> <p>2976,- 3091,- 3276,-</p>	<p>2881,- 2993,- 3182,-</p> <p>3094,- 3217,- 3409,-</p>
  <p>Dans 25775 et 25780 2 poignées pour chaque façade de tiroir.</p>	<p>25771 L 135,0 (45/45/45), P 39,1 cm 25772 L 150,0 (45/60/45), P 39,1 cm 25773 L 165,0 (45/75/45), P 39,1 cm 25774 L 180,0 (45/90/45), P 39,1 cm (ill.) 25775 L 210,0 (45/120/45), P 39,1 cm</p> <p>25776 L 135,0 (45/45/45), P 48,7 cm 25777 L 150,0 (45/60/45), P 48,7 cm 25778 L 165,0 (45/75/45), P 48,7 cm 25779 L 180,0 (45/90/45), P 48,7 cm 25780 L 210,0 (45/120/45), P 48,7 cm</p> <p>Buffet 2,5 U 2 portes, 4 tablettes, 5 tiroirs H 95,1 cm</p> <p>Contre supplément : Compartimentage tiroir, voir page 104. Finition brillante : corps + façade tableaux A/B, voir page 108.</p>	<p>2231,- 2336,- 2434,- 2556,- 2990,-</p> <p>2458,- 2570,- 2668,- 2797,- 3245,-</p>	<p>2315,- 2430,- 2531,- 2657,- 3108,-</p> <p>2563,- 2671,- 2783,- 2906,- 3378,-</p>
  <p>Dans 25791 et 25796 2 poignées pour chaque façade de tiroir.</p>	<p>25787 L 135,0 (45/45/45), P 39,1 cm 25788 L 150,0 (45/60/45), P 39,1 cm 25789 L 165,0 (45/75/45), P 39,1 cm 25790 L 180,0 (45/90/45), P 39,1 cm (ill.) 25791 L 210,0 (45/120/45), P 39,1 cm</p> <p>25792 L 135,0 (45/45/45), P 48,7 cm 25793 L 150,0 (45/60/45), P 48,7 cm 25794 L 165,0 (45/75/45), P 48,7 cm 25795 L 180,0 (45/90/45), P 48,7 cm 25796 L 210,0 (45/120/45), P 48,7 cm</p> <p>Buffet 2,5 U 2 portes (arrondies), 4 tablettes, 5 tiroirs H 95,1 cm</p> <p>Contre supplément : Compartimentage tiroir, voir page 104. Finition brillante : corps + façade tableaux A/B, voir page 108.</p>	<p>2937,- 3042,- 3140,- 3262,- 3699,-</p> <p>3168,- 3276,- 3385,- 3507,- 3948,-</p>	<p>3056,- 3164,- 3266,- 3395,- 3846,-</p> <p>3297,- 3409,- 3517,- 3654,- 4112,-</p>

Suggestions sans pieds

(agencement inverse également disponible au même prix = compléter la réf. par **G**, p. ex. **7004/G**)

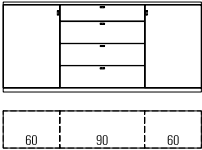
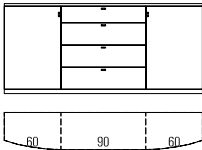
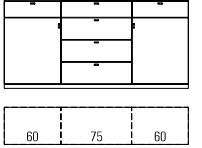
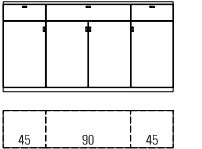
	Réf. / Dimensions Descriptif	GP 1	GP 2
	<p>26057 L 180,0 (60/60/60), P 39,1 cm 26058 L 195,0 (60/75/60), P 39,1 cm 26059 L 210,0 (60/90/60), P 39,1 cm (ill.)</p> <p>26060 L 180,0 (60/60/60), P 48,7 cm 26061 L 195,0 (60/75/60), P 48,7 cm 26062 L 210,0 (60/90/60), P 48,7 cm</p> <p>Buffet 2,5 U 2 portes, 4 tablettes, 3 coulissants 0,66 U, 1 tiroir H 95,1 cm</p> <p>Contre supplément : Compartimentage tiroir, voir page 104. Finition brillante : corps + façade tableaux A/B, voir page 108.</p>	<p>2423,- 2528,- 2640,-</p> <p>2657,- 2766,- 2874,-</p>	<p>2521,- 2633,- 2748,-</p> <p>2769,- 2881,- 2993,-</p>
	<p>26063 L 180,0 (60/60/60), P 39,1 cm 26064 L 195,0 (60/75/60), P 39,1 cm 26065 L 210,0 (60/90/60), P 39,1 cm (ill.)</p> <p>26066 L 180,0 (60/60/60), P 48,7 cm 26067 L 195,0 (60/75/60), P 48,7 cm 26068 L 210,0 (60/90/60), P 48,7 cm</p> <p>Buffet 2,5 U 2 portes (arrondies), 4 tablettes, 3 coulissants 0,66 U, 1 tiroir H 95,1 cm</p> <p>Contre supplément : Compartimentage tiroir, voir page 104. Finition brillante : corps + façade tableaux A/B, voir page 108.</p>	<p>3185,- 3392,- 3497,-</p> <p>3430,- 3535,- 3643,-</p>	<p>3315,- 3528,- 3640,-</p> <p>3566,- 3675,- 3790,-</p>
	<p>26110 L 180,0 (60/60/60), P 39,1 cm 26111 L 195,0 (60/75/60), P 39,1 cm (ill.) 26112 L 210,0 (60/90/60), P 39,1 cm</p> <p>26113 L 180,0 (60/60/60), P 48,7 cm 26114 L 195,0 (60/75/60), P 48,7 cm 26115 L 210,0 (60/90/60), P 48,7 cm</p> <p>Buffet 2,5 U 2 portes, 2 tablettes, 3 tiroirs, 3 coulissants 0,66 U H 95,1 cm</p> <p>Contre supplément : Compartimentage tiroir, voir page 104. Finition brillante : corps + façade tableaux A/B, voir page 108.</p>	<p>2570,- 2675,- 2787,-</p> <p>2843,- 2951,- 3059,-</p>	<p>2675,- 2790,- 2899,-</p> <p>2948,- 3059,- 3171,-</p>
 <p>Dans 26041 et 26044 2 poignées pour chaque façade de tiroir (élément central).</p>	<p>26039 L 165,0 (45/75/45), P 39,1 cm 26040 L 180,0 (45/90/45), P 39,1 cm (ill.) 26041 L 210,0 (45/120/45), P 39,1 cm</p> <p>26042 L 165,0 (45/75/45), P 48,7 cm 26043 L 180,0 (45/90/45), P 48,7 cm 26044 L 210,0 (45/120/45), P 48,7 cm</p> <p>Buffet 2,5 U 4 portes, 4 tablettes, 3 tiroirs H 95,1 cm</p> <p>Contre supplément : Compartimentage tiroir, voir page 104. Finition brillante : corps + façade tableaux A/B, voir page 108.</p>	<p>2437,- 2563,- 2752,-</p> <p>2692,- 2818,- 3021,-</p>	<p>2528,- 2654,- 2857,-</p> <p>2804,- 2934,- 3136,-</p>

Suggestions sans pieds

(agencement inverse également disponible au même prix = compléter la réf. par G, p. ex. 7004/G)

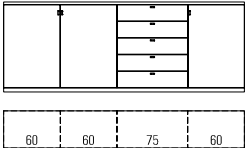
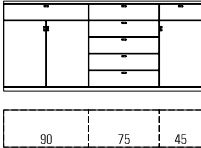
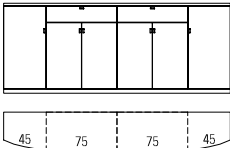
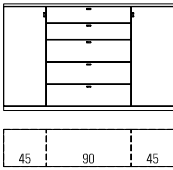
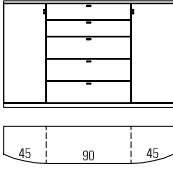
	Réf. / Dimensions Descriptif	GP 1	GP 2
	<p>26051 L 240,0 (60/60/60/60), P 39,1 cm 26052 L 255,0 (60/60/75/60), P 39,1 cm (ill.) 26053 L 270,0 (60/60/90/60), P 39,1 cm</p> <p>26054 L 240,0 (60/60/60/60), P 48,7 cm 26055 L 255,0 (60/60/75/60), P 48,7 cm 26056 L 270,0 (60/60/90/60), P 48,7 cm</p> <p>Buffet 2,5 U 3 portes, 6 tablettes, 5 tiroirs H 95,1 cm</p> <p>Contre supplément : Compartimentage tiroir, voir page 104. Finition brillante : corps + façade tableaux A/B, voir page 108.</p>	<p>3259,- 3360,- 3479,-</p> <p>3395,- 3493,- 3626,-</p> <p>3573,- 3671,- 3801,-</p>	<p>3717,- 3825,- 3962,-</p>
	<p>26045 L 195,0 (90/60/45), P 39,1 cm 26046 L 210,0 (90/75/45), P 39,1 cm (ill.) 26047 L 225,0 (90/90/45), P 39,1 cm</p> <p>26048 L 195,0 (90/60/45), P 48,7 cm 26049 L 210,0 (90/75/45), P 48,7 cm 26050 L 225,0 (90/90/45), P 48,7 cm</p> <p>Buffet 2,5 U 3 portes, 3 tablettes, 7 tiroirs H 95,1 cm</p> <p>Contre supplément : Compartimentage tiroir, voir page 104. Finition brillante : corps + façade tableaux A/B, voir page 108.</p>	<p>2864,- 2969,- 3084,-</p> <p>3150,- 3248,- 3378,-</p>	<p>2976,- 3073,- 3206,-</p> <p>3269,- 3381,- 3514,-</p>
	<p>25867 L 240,0 (45/75/75/45), P 39,1 cm (ill.) 25868 L 270,0 (45/90/90/45), P 39,1 cm</p> <p>25911 L 240,0 (45/75/75/45), P 48,7 cm 25912 L 270,0 (45/90/90/45), P 48,7 cm</p> <p>Buffet 2,5 U 2 portes (arrondies), 4 portes, 6 tablettes, 2 tiroirs H 95,1 cm</p> <p>Contre supplément : Compartimentage tiroir, voir page 104. Finition brillante : corps + façade tableaux A/B, voir page 108.</p>	<p>4007,- 4252,-</p> <p>4318,- 4580,-</p>	<p>4168,- 4416,-</p> <p>4496,- 4759,-</p>
	<p>26069 L 135,0 (45/45/45), P 39,1 cm 26070 L 150,0 (45/60/45), P 39,1 cm 26071 L 165,0 (45/75/45), P 39,1 cm 26072 L 180,0 (45/90/45), P 39,1 cm (ill.)</p> <p>26073 L 135,0 (45/45/45), P 48,7 cm 26074 L 150,0 (45/60/45), P 48,7 cm 26075 L 165,0 (45/75/45), P 48,7 cm 26076 L 180,0 (45/90/45), P 48,7 cm</p> <p>Buffet haut 3 U 2 portes, 4 tablettes, 3 coulissants 0,66 U, 2 tiroirs H 112,7 cm</p> <p>Contre supplément : Compartimentage tiroir, voir page 104. Finition brillante : corps + façade tableaux A/B, voir page 108.</p>	<p>2399,- 2507,- 2615,- 2720,-</p> <p>2647,- 2755,- 2860,- 2972,-</p>	<p>2483,- 2598,- 2706,- 2825,-</p> <p>2745,- 2853,- 2972,- 3080,-</p>
	<p>26077 L 135,0 (45/45/45), P 39,1 cm 26078 L 150,0 (45/60/45), P 39,1 cm 26079 L 165,0 (45/75/45), P 39,1 cm 26080 L 180,0 (45/90/45), P 39,1 cm (ill.)</p> <p>26081 L 135,0 (45/45/45), P 48,7 cm 26082 L 150,0 (45/60/45), P 48,7 cm 26083 L 165,0 (45/75/45), P 48,7 cm 26084 L 180,0 (45/90/45), P 48,7 cm</p> <p>Buffet haut 3 U 2 portes (arrondies), 4 tablettes, 3 coulissants 0,66 U, 2 tiroirs H 112,7 cm</p> <p>Contre supplément : Compartimentage tiroir, voir page 104. Finition brillante : corps + façade tableaux A/B, voir page 108.</p>	<p>3101,- 3210,- 3315,- 3427,-</p> <p>3357,- 3462,- 3573,- 3678,-</p>	<p>3231,- 3343,- 3455,- 3573,-</p> <p>3483,- 3594,- 3710,- 3822,-</p>

Suggestions sans pieds

 (agencement inverse également disponible au même prix = compléter la réf. par **G**, p. ex. **7004/G**)

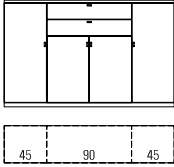
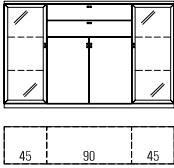
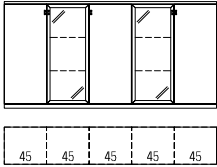
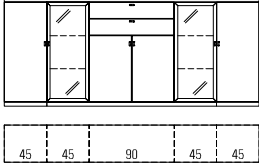
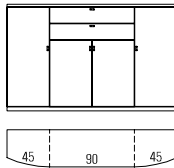
	Réf. / Dimensions Descriptif	GP 1	GP 2
	<p>7881 L 150,0 (37,5/75/37,5), P 39,1 cm 7882 L 165,0 (37,5/90/37,5), P 39,1 cm 24138 L 165,0 (45/75/45), P 39,1 cm 7453 L 180,0 (45/90/45), P 39,1 cm (ill.)</p> <p>7883 L 150,0 (37,5/75/37,5), P 48,7 cm 7884 L 165,0 (37,5/90/37,5), P 48,7 cm 7885 L 165,0 (45/75/45), P 48,7 cm 7886 L 180,0 (45/90/45), P 48,7 cm</p> <p>Buffet haut 3 U 4 portes, 5 tablettes, 2 tiroirs H 112,7 cm</p> <p>Contre supplément : Finition brillante : corps + façade tableaux A/B, voir page 108.</p>	2469,- 2570,- 2584,- 2682,- 2538,- 2643,- 2650,- 2759,- 2703,- 2808,- 2818,- 2930,- 2794,- 2902,- 2892,- 3010,-	
	<p>24059 L 165,0 (45/75/45), P 39,1 cm 24060 L 180,0 (45/90/45), P 39,1 cm (ill.)</p> <p>24061 L 165,0 (45/75/45), P 48,7 cm 24062 L 180,0 (45/90/45), P 48,7 cm</p> <p>Buffet haut 3 U 2 portes, 1 tablette, 2 portes vitrées à cadre 4 tablettes en verre, 2 tiroirs H 112,7 cm</p> <p>Contre supplément : 1 x 8943 Lot de 2 spots DEL 2 x 8953 Lot de 2 unités d'éclairage DEL des bords en verre (Line) L 45 cm 2 x 92468 Éclairage indirect DEL du corps 3 U 2 x 8045 Miroir de fond 3 U / L 45 cm Télécommande radio, voir page 106. Finition brillante : corps + façade tableaux A/B, voir page 108.</p>	2948,- 3073,- 3080,- 3185,- 3182,- 3311,- 3301,- 3434,- 276,- 276,- à 381,- à 381,- à 479,- à 479,- à 157,- à 157,-	
	<p>24347 L 225,0 (45/45/45/45/45), P 39,1 cm (ill.) 24348 L 225,0 (45/45/45/45/45), P 48,7 cm</p> <p>Buffet haut 3 U 3 portes, 6 tablettes, 2 portes vitrées à cadre, 4 tablettes en verre H 112,7 cm</p> <p>Contre supplément : 1 x 8943 Lot de 2 spots DEL 2 x 8953 Lot de 2 unités d'éclairage DEL des bords en verre (Line) L 45 cm 2 x 8045 Miroir de fond 3 U / L 45 cm Télécommande radio, voir page 106. Finition brillante : corps + façade tableaux A/B, voir page 108.</p>	3941,- 4108,- 4294,- 4465,- 276,- 276,- à 381,- à 381,- à 157,- à 157,-	
	<p>25872 L 255,0 (45/45/75/45/45), P 39,1 cm 25873 L 270,0 (45/45/90/45/45), P 39,1 cm (ill.)</p> <p>25917 L 255,0 (45/45/75/45/45), P 48,7 cm 25916 L 270,0 (45/45/90/45/45), P 48,7 cm</p> <p>Buffet haut 3 U 4 portes, 5 tablettes, 2 portes vitrées à cadre, 4 tablettes en verre, 2 tiroirs H 112,7 cm</p> <p>Contre supplément : 1 x 8943 Lot de 2 spots DEL 2 x 8953 Lot de 2 unités d'éclairage DEL des bords en verre (Line) L 45 cm 2 x 92468 Éclairage indirect DEL du corps 3 U 2 x 8045 Miroir de fond 3 U / L 45 cm Télécommande radio, voir page 106. Finition brillante : corps + façade tableaux A/B, voir page 108.</p>	4360,- 4542,- 4479,- 4654,- 4734,- 4927,- 4857,- 5049,- 276,- 276,- à 381,- à 381,- à 479,- à 479,- à 157,- à 157,-	
	<p>24063 L 165,0 (45/75/45), P 39,1 cm 2683 L 180,0 (45/90/45), P 39,1 cm (ill.)</p> <p>24065 L 165,0 (45/75/45), P 48,7 cm 24066 L 180,0 (45/90/45), P 48,7 cm</p> <p>Buffet haut 3 U 2 portes (arrondies), 2 portes, 5 tablettes, 2 tiroirs H 112,7 cm</p> <p>Contre supplément : Finition brillante : corps + façade tableaux A/B, voir page 108.</p>	3252,- 3388,- 3364,- 3497,- 3486,- 3626,- 3608,- 3745,-	

Suggestions sans pieds

 (agencement inverse également disponible au même prix = compléter la réf. par **G**, p. ex. **7004/G**)

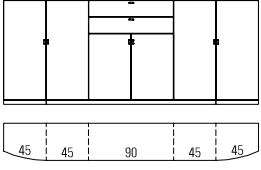
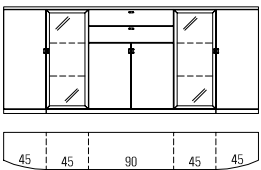
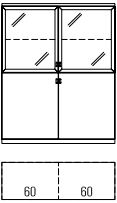
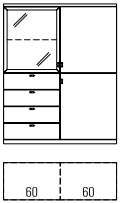
	Réf. / Dimensions Descriptif	GP 1	GP 2
	<p>25869 L 270,0 (45/45/90/45/45), P 39,1 cm (ill.)</p> <p>25913 L 270,0 (45/45/90/45/45), P 48,7 cm</p> <p>Buffet haut 3 U 2 portes (arrondies), 4 portes, 9 tablettes, 2 tiroirs</p> <p>H 112,7 cm</p> <p>Contre supplément : Finition brillante : corps + façade tableaux A/B, voir page 108.</p>	<p>4776,-</p> <p>5154,-</p>	<p>4962,-</p> <p>5360,-</p>
	<p>25870 L 255,0 (45/45/75/45/45), P 39,1 cm</p> <p>25871 L 270,0 (45/45/90/45/45), P 39,1 cm (ill.)</p> <p>25915 L 255,0 (45/45/75/45/45), P 48,7 cm</p> <p>25914 L 270,0 (45/45/90/45/45), P 48,7 cm</p> <p>Buffet haut 3 U 2 portes (arrondies), 2 portes, 5 tablettes, 2 portes vitrées à cadre, 4 tablettes en verre, 2 tiroirs</p> <p>H 112,7 cm</p> <p>Contre supplément :</p> <p>1 x 8943 Lot de 2 spots DEL</p> <p>2 x 8953 Lot de 2 unités d'éclairage DEL des bords en verre (Line) L 45 cm</p> <p>2 x 92468 Éclairage indirect DEL du corps 3 U</p> <p>2 x 8045 Miroir de fond 3 U / L 45 cm</p> <p>Télécommande radio, voir page 106.</p> <p>Finition brillante : corps + façade tableaux A/B, voir page 108.</p>	<p>5073,-</p> <p>5185,-</p> <p>5451,-</p> <p>5566,-</p> <p>276,-</p> <p>à 381,-</p> <p>à 479,-</p> <p>à 157,-</p>	<p>5283,-</p> <p>5406,-</p> <p>5671,-</p> <p>5790,-</p> <p>276,-</p> <p>à 381,-</p> <p>à 479,-</p> <p>à 157,-</p>
	<p>24076 L 120,0 (60/60), P 39,1 cm (ill.)</p> <p>24077 L 150,0 (75/75), P 39,1 cm</p> <p>24078 L 120,0 (60/60), P 48,7 cm</p> <p>24079 L 150,0 (75/75), P 48,7 cm</p> <p>Buffet haut 4 U 2 portes, 2 tablettes, 2 portes vitrées à cadre 2 tablettes en verre</p> <p>H 147,9 cm</p> <p>Contre supplément :</p> <p>1 x 8943 Lot de 2 spots DEL</p> <p>2 x 8957 Lot d'une unité d'éclairage DEL des bords en verre (Line) L 60 cm</p> <p>2 x 8962 Lot d'une unité d'éclairage DEL des bords en verre (Line) L 75 cm</p> <p>2 x 92466 Éclairage indirect DEL du corps 2 U</p> <p>2 x 7289 Miroir de fond 2 U / L 60 cm</p> <p>2 x 7290 Miroir de fond 2 U / L 75 cm</p> <p>1 x 8375 Lot de 4 tiroirs intérieurs L 60 cm (derrière portes)</p> <p>1 x 8376 Lot de 4 tiroirs intérieurs L 75 cm (derrière portes)</p> <p>Télécommande radio, voir page 106.</p> <p>Finition brillante : corps + façade tableaux A/B, voir page 108.</p>	<p>2325,-</p> <p>2538,-</p> <p>2493,-</p> <p>2706,-</p> <p>276,-</p> <p>à 290,-</p> <p>à 315,-</p> <p>à 413,-</p> <p>à 150,-</p> <p>à 175,-</p> <p>724,-</p> <p>790,-</p>	<p>2406,-</p> <p>2629,-</p> <p>2594,-</p> <p>2832,-</p> <p>276,-</p> <p>à 290,-</p> <p>à 315,-</p> <p>à 413,-</p> <p>à 150,-</p> <p>à 175,-</p> <p>724,-</p> <p>790,-</p>
	<p>24028 L 120,0 (60/60), P 39,1 cm (ill.)</p> <p>24029 L 150,0 (75/75), P 39,1 cm</p> <p>24030 L 120,0 (60/60), P 48,7 cm</p> <p>24031 L 150,0 (75/75), P 48,7 cm</p> <p>Buffet haut 4 U 2 portes, 2 tablettes, 1 porte vitrée à cadre 1 tablette en verre, 4 tiroirs</p> <p>H 147,9 cm</p> <p>Contre supplément :</p> <p>1 x 8942 Lot de 1 spot DEL</p> <p>1 x 8957 Lot d'une unité d'éclairage DEL des bords en verre (Line) L 60 cm</p> <p>1 x 8962 Lot d'une unité d'éclairage DEL des bords en verre (Line) L 75 cm</p> <p>1 x 92466 Éclairage indirect DEL du corps 2 U</p> <p>1 x 7289 Miroir de fond 2 U / L 60 cm</p> <p>1 x 7290 Miroir de fond 2 U / L 75 cm</p> <p>Télécommande radio, voir page 106.</p> <p>Finition brillante : corps + façade tableaux A/B, voir page 108.</p>	<p>2353,-</p> <p>2587,-</p> <p>2563,-</p> <p>2808,-</p> <p>196,-</p> <p>290,-</p> <p>315,-</p> <p>413,-</p> <p>150,-</p> <p>175,-</p>	<p>2441,-</p> <p>2692,-</p> <p>2661,-</p> <p>2916,-</p> <p>196,-</p> <p>290,-</p> <p>315,-</p> <p>413,-</p> <p>150,-</p> <p>175,-</p>

Suggestions sans pieds

 (agencement inverse également disponible au même prix = compléter la réf. par **G**, p. ex. **7004/G**)

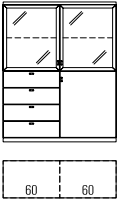
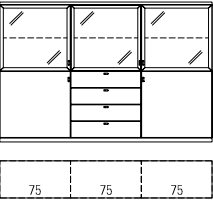
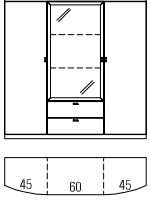
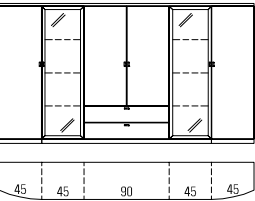
	Réf. / Dimensions Descriptif	GP 1	GP 2
	<p>7333 L 120,0 (60/60), P 39,1 cm (ill.) 24080 L 150,0 (75/75), P 39,1 cm 24081 L 120,0 (60/60), P 48,7 cm 24082 L 150,0 (75/75), P 48,7 cm</p> <p>Buffet haut 4 U 1 porte, 1 tablette, 2 portes vitrées à cadre 2 tablettes en verre, 4 tiroirs H 147,9 cm</p> <p>Contre supplément : 1 x 8943 Lot de 2 spots DEL 2 x 8957 Lot d'une unité d'éclairage DEL des bords en verre (Line) L 60 cm 2 x 8962 Lot d'une unité d'éclairage DEL des bords en verre (Line) L 75 cm 2 x 92466 Éclairage indirect DEL du corps 2 U 2 x 7289 Miroir de fond 2 U / L 60 cm 2 x 7290 Miroir de fond 2 U / L 75 cm Télécommande radio, voir page 106. Finition brillante : corps + façade tableaux A/B, voir page 108.</p>	2497,- 2755,- 2706,- 2976,- 276,- à 290,- à 315,- à 413,- à 150,- à 175,-	2608,- 2860,- 2832,- 3091,- 276,- à 290,- à 315,- à 413,- à 150,- à 175,-
	<p>7461 L 180,0 (60/60/60), P 39,1 cm 7003 L 225,0 (75/75/75), P 39,1 cm (ill.) 7471 L 180,0 (60/60/60), P 48,7 cm 7472 L 225,0 (75/75/75), P 48,7 cm</p> <p>Buffet haut 4 U 2 portes, 2 tablettes, 3 portes vitrées à cadre 3 tablettes en verre, 4 tiroirs H 147,9 cm</p> <p>Contre supplément : 1 x 8944 Lot de 3 spots DEL 3 x 8957 Lot d'une unité d'éclairage DEL des bords en verre (Line) L 60 cm 3 x 8962 Lot d'une unité d'éclairage DEL des bords en verre (Line) L 75 cm 3 x 92466 Éclairage indirect DEL du corps 2 U 3 x 7289 Miroir de fond 2 U / L 60 cm 3 x 7290 Miroir de fond 2 U / L 75 cm Télécommande radio, voir page 106. Finition brillante : corps + façade tableaux A/B, voir page 108.</p>	3671,- 4024,- 3976,- 4329,- 367,- à 290,- à 315,- à 413,- à 150,- à 175,-	3815,- 4171,- 4126,- 4507,- 367,- à 290,- à 315,- à 413,- à 150,- à 175,-
	<p>1114 L 150,0 (45/60/45), P 39,1 cm (ill.) 2652 L 150,0 (45/60/45), P 48,7 cm</p> <p>Buffet haut 4 U 2 portes (arrondies), 6 tablettes, 1 porte vitrée à cadre 2 tablettes en verre, 2 tiroirs H 147,9 cm</p> <p>Contre supplément : 1 x 8942 Lot de 1 spot DEL 1 x 8958 Lot de 2 unités d'éclairage DEL des bords en verre (Line) L 60 cm 1 x 92468 Éclairage indirect DEL du corps 3 U 1 x 8046 Miroir de fond 3 U / L 60 cm Télécommande radio, voir page 106. Finition brillante : corps + façade tableaux A/B, voir page 108.</p>	3451,- (PA) 3706,- (PA)	3594,- (PA) 3850,- (PA)
	<p>26134 L 240,0 (45/37,5/75/37,5/45), P 39,1 cm 26135 L 255,0 (45/37,5/90/37,5/45), P 39,1 cm 25874 L 255,0 (45/45/75/45/45), P 39,1 cm 25875 L 270,0 (45/45/90/45/45), P 39,1 cm (ill.) 26136 L 240,0 (45/37,5/75/37,5/45), P 39,1 cm 26137 L 255,0 (45/37,5/90/37,5/45), P 39,1 cm 25918 L 255,0 (45/45/75/45/45), P 48,7 cm 25919 L 270,0 (45/45/90/45/45), P 48,7 cm</p> <p>Buffet haut 4 U 2 portes (arrondies), 6 tablettes, 2 portes vitrées à cadre, 6 tablettes en verre, 2 tiroirs, 2 portes, 2 tablettes H 147,9 cm</p> <p>Contre supplément : 1 x 8943 Lot de 2 spots DEL 2 x 8949 Lot de 3 unités d'éclairage DEL des bords en verre (Line) L 37,5 cm 2 x 8954 Lot de 3 unités d'éclairage DEL des bords en verre (Line) L 45 cm 2 x 92470 Éclairage indirect DEL du corps 4 U 2 x 8136 Miroir de fond 4 U / L 37,5 cm 2 x 7291 Miroir de fond 4 U / L 45 cm Télécommande radio, voir page 106. Finition brillante : corps + façade tableaux A/B, voir page 108.</p>	5671,- 5776,- 5738,- 5843,- 6098,- 6206,- 6168,- 6283,-	5885,- 6003,- 5972,- 6091,- 6350,- 6465,- 6427,- 6535,-

Suggestions sans pieds

 (agencement inverse également disponible au même prix = compléter la réf. par **G**, p. ex. **7004/G**)

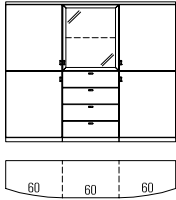
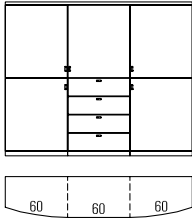
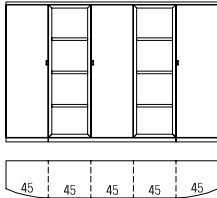
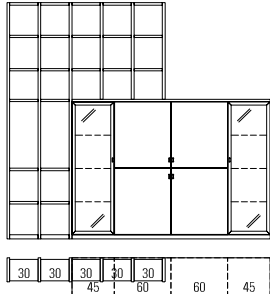
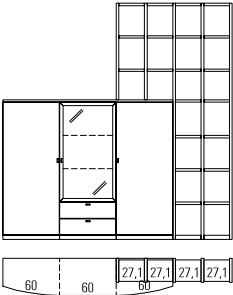
	Réf. / Dimensions Descriptif	GP 1	GP 2
	<p>24343 L 180,0 (60/60/60), P 39,1 cm (ill.)</p> <p>24344 L 180,0 (60/60/60), P 48,7 cm</p> <p>Buffet haut 4 U 4 portes (arrondies), 4 tablettes, 1 porte vitrée à cadre, 1 tablette en verre, 4 tiroirs</p> <p>H 147,9 cm</p> <p>Contre supplément : 1 x 8942 Lot de 1 spot DEL 1 x 8957 Lot d'une unité d'éclairage DEL des bords en verre (Line) L 60 cm 1 x 92466 Éclairage indirect DEL du corps 2 U 1 x 7289 Miroir de fond 2 U / L 60 cm Télécommande radio, voir page 106. Finition brillante : corps + façade tableaux A/B, voir page 108.</p>	<p>4171,-</p> <p>4524,-</p> <p>196,-</p> <p>290,-</p> <p>413,-</p> <p>150,-</p>	<p>4385,-</p> <p>4706,-</p> <p>196,-</p> <p>290,-</p> <p>413,-</p> <p>150,-</p>
	<p>25809</p> <p>Buffet haut 4 U 4 portes (arrondies), 1 porte, 5 tablettes, 4 tiroirs</p> <p>L 180,0, H 147,9, P 39,1 cm</p> <p>Contre supplément : Finition brillante : corps + façade tableaux A/B, voir page 108.</p>	<p>3962,-</p>	<p>4143,-</p>
	<p>24220</p> <p>Buffet haut 4 U 3 portes, 6 étagères intermédiaires (fixes)</p> <p>L 225,0, H 147,9, P 39,1 cm</p> <p>Contre supplément : 4 x 8058 Éclairage DEL des tablettes en bois L 45 cm Télécommande radio, voir page 106. Finition brillante : corps + façade tableaux A/B, voir page 108.</p>	<p>5000,-</p> <p>à 192,-</p>	<p>5203,-</p> <p>à 192,-</p>
	<p>7413 Combinaison de buffet haut</p> <p>26031 Étagère à poser</p> <p>Buffet haut 4 U avec étagère 7 U Composée de : 3 x 7151, 3 x 7303, 2 x 7163, 21 x 7156, 1 x 7103, 1 x 7109, 1 x 7110, 1 x 7104</p> <p>L 278,7, H 250,0, P 39,1 cm</p> <p>Contre supplément : 1 x 8943 Lot de 2 spots DEL 2 x 8954 Lot de 3 unités d'éclairage DEL des bords en verre (Line) L 45 cm 2 x 92470 Éclairage indirect DEL du corps 4 U 2 x 7291 Miroir de fond 4 U / L 45 cm 1 x 90080 Passage pour câbles pour joues 1 x 90068 Éclairage DEL pour étagères intermédiaires de joues L 30 cm 1 x 91348 Finition brillante : façade 1 x 91907 Finition brillante : corps + façade Télécommande radio, voir page 106.</p>	<p>6549,-</p> <p>2420,-</p> <p>276,-</p> <p>à 497,-</p> <p>à 615,-</p> <p>à 192,-</p> <p>133,-</p> <p>241,-</p> <p>745,-</p> <p>1752,-</p>	<p>6790,-</p> <p>2497,-</p> <p>276,-</p> <p>à 497,-</p> <p>à 615,-</p> <p>à 192,-</p> <p>133,-</p> <p>241,-</p> <p>745,-</p> <p>1752,-</p>
	<p>24219 Combinaison de buffet haut</p> <p>26032 Étagère à poser</p> <p>Buffet haut 4 U avec étagère 7 U Composée de : 1 x 24184, 1 x 7654, 1 x 24185, 3 x 7151, 2 x 7150, 2 x 1107, 20 x 1106</p> <p>L 242,9, H 250,0, P 39,1 cm</p> <p>Contre supplément : 1 x 8942 Lot de 1 spot DEL 1 x 8958 Lot de 2 unités d'éclairage DEL des bords en verre (Line) L 60 cm 1 x 92468 Éclairage indirect DEL du corps 3 U 1 x 8046 Miroir de fond 3 U / L 60 cm 3 x 7285 Dispositif de réglage en hauteur 1 x 91347 Finition brillante : façade 1 x 91906 Finition brillante : corps + façade Télécommande radio, voir page 106.</p>	<p>5598,-</p> <p>(PA)</p> <p>2115,-</p> <p>196,-</p> <p>420,-</p> <p>479,-</p> <p>192,-</p> <p>à 52,-</p> <p>685,-</p> <p>1633,-</p>	<p>5829,-</p> <p>(PA)</p> <p>2203,-</p> <p>196,-</p> <p>420,-</p> <p>479,-</p> <p>192,-</p> <p>à 52,-</p> <p>685,-</p> <p>1633,-</p>

Suggestions sans pieds

 (agencement inverse également disponible au même prix = compléter la réf. par **G**, p. ex. **7004/G**)

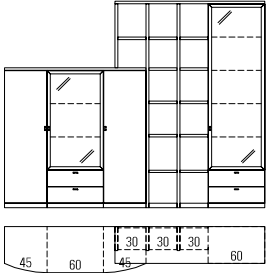
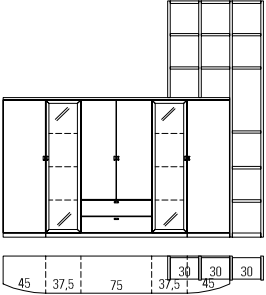
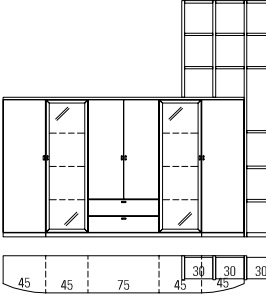
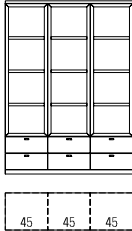
	Réf. / Dimensions Descriptif	GP 1	GP 2
	<p>24225</p> <p>Composée de :</p> <p>1 x 2652, 2 x 7150, 1 x 7303, 2 x 7163, 11 x 7156, 3 x 7189, 1 x 7547</p> <p>L 275,8, H 218,3, P 48,7 cm</p> <p>Contre supplément :</p> <p>1 x 8946 Lot de 5 spots DEL 1 x 8958 Lot de 2 unités d'éclairage DEL des bords en verre (Line) L 60 cm 1 x 8960 Lot de 4 unités d'éclairage DEL des bords en verre (Line) L 60 cm 1 x 92468 Éclairage indirect DEL du corps 3 U 1 x 92472 Éclairage indirect DEL du corps 5 U 1 x 8046 Miroir de fond 3 U / L 60 cm 1 x 8054 Miroir de fond 5 U / L 60 cm 2 x 7285 Dispositif de réglage en hauteur 1 x 91351 Finition brillante : façade 1 x 91910 Finition brillante : corps + façade Télécommande radio, voir page 106.</p>	6273,- (PA)	6507,- (PA)
	<p>26141 Combinaison de buffet haut P 39,1 cm (ill.)</p> <p>Composée de :</p> <p>1 x 26134, 1 x 26138</p> <p>26142 Combinaison de buffet haut P 48,7 cm</p> <p>Composée de :</p> <p>1 x 26136, 1 x 26138</p> <p>26138 Étagère à poser</p> <p>Composée de :</p> <p>2 x 7303, 2 x 7151, 1 x 7163, 12 x 7156</p> <p>L 275,8, H 250,0 cm</p> <p>Contre supplément :</p> <p>2 x 8943 Lot de 2 spots DEL 2 x 8949 Lot de 3 unités d'éclairage DEL des bords en verre (Line) L 37,5 cm 2 x 92470 Éclairage indirect DEL du corps 4 U 2 x 8136 Miroir de fond 4 U / L 37,5 cm 2 x 7285 Dispositif de réglage en hauteur 1 x 90080 Passage pour câbles pour joues Finition brillante : corps + façade tableaux A/B, voir page 108. Télécommande radio, voir page 106.</p>	6850,- (PA)	7115,- (PA)
	<p>26139 Combinaison de buffet haut P 39,1 cm (ill.)</p> <p>Composée de :</p> <p>1 x 25874, 1 x 26138</p> <p>26140 Combinaison de buffet haut P 48,7 cm</p> <p>Composée de :</p> <p>1 x 25918, 1 x 26138</p> <p>26138 Étagère à poser</p> <p>Composée de :</p> <p>2 x 7303, 2 x 7151, 1 x 7163, 12 x 7156</p> <p>L 290,8, H 250,0 cm</p> <p>Contre supplément :</p> <p>2 x 8943 Lot de 2 spots DEL 2 x 8954 Lot de 3 unités d'éclairage DEL des bords en verre (Line) L 45 cm 2 x 92470 Éclairage indirect DEL du corps 4 U 2 x 7291 Miroir de fond 4 U / L 45 cm 2 x 7285 Dispositif de réglage en hauteur 1 x 90080 Passage pour câbles pour joues Finition brillante : corps + façade tableaux A/B, voir page 108. Télécommande radio, voir page 106.</p>	6916,- (PA)	7199,- (PA)
	<p>24516</p> <p>6 tiroirs, 9 étagères intermédiaires (fixes)</p> <p>L 135,0, H 183,1, P 39,1 cm</p> <p>Contre supplément :</p> <p>6 x 8058 Éclairage DEL des tablettes en bois L 45 cm Télécommande radio, voir page 106. Finition brillante : corps + façade tableaux A/B, voir page 108.</p>	3535,-	3682,-

Suggestions sans pieds

(agencement inverse également disponible au même prix = compléter la réf. par **G**, p. ex. **7004/G**)

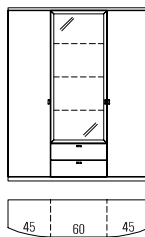
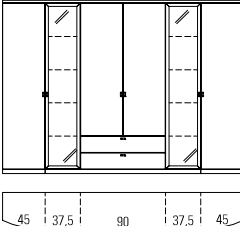
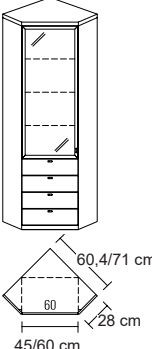
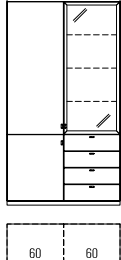
	Réf. / Dimensions Descriptif	GP 1	GP 2
	<p>2659 Buffet haut 5 U 2 portes (arrondies), 8 tablettes, 1 porte vitrée à cadre 3 tablettes en verre, 2 tiroirs L 150,0, H 183,1, P 39,1 cm</p> <p>Contre supplément : 1 x 8942 Lot de 1 spot DEL 1 x 8959 Lot de 3 unités d'éclairage DEL des bords en verre (Line) L 60 cm 1 x 92470 Éclairage indirect DEL du corps 4 U 1 x 7292 Miroir de fond 4 U / L 60 cm Télécommande radio, voir page 106. Finition brillante : corps + façade tableaux A/B, voir page 108.</p>	<p>3962,-</p> <p>196,- 549,- 615,- 224,-</p>	<p>4122,-</p> <p>196,- 549,- 615,- 224,-</p>
	<p>25876 L 240,0 (45/37,5/75/37,5/45) cm 25877 L 255,0 (45/37,5/90/37,5/45) cm (ill.)</p> <p>Buffet haut 5 U 2 portes en bois (arrondies), 8 tablettes, 2 portes vitrées à cadre, 8 tablettes en verre, 2 tiroirs, 2 portes, 3 tablettes H 183,1, P 39,1 cm</p> <p>Contre supplément : 1 x 8943 Lot de 2 spots DEL 2 x 8950 Lot de 4 unités d'éclairage DEL des bords en verre (Line) L 37,5 cm 2 x 92472 Éclairage indirect DEL du corps 5 U 2 x 8137 Miroir de fond 5 U / L 37,5 cm Télécommande radio, voir page 106. Finition brillante : corps + façade tableaux A/B, voir page 108.</p>	<p>6234,- 6395,-</p> <p>276,- à 545,- à 689,- à 189,-</p>	<p>6483,- 6657,-</p> <p>276,- à 545,- à 689,- à 189,-</p>
	<p>24064 Corps L 45,0 avec deux tiroirs et une porte vitrée 26089 Corps L 45,0 avec quatre tiroirs et une porte vitrée Dimensions des côtés 60,4 x 60,4 cm</p> <p>24075 Corps L 60,0 avec deux tiroirs et une porte vitrée 26090 Corps L 60,0 avec quatre tiroirs et une porte vitrée (ill.) Dimensions des côtés 71,0 x 71,0 cm</p> <p>Vitrine d'angle individuelle (pas de juxtaposition possible)</p> <p>Composée de : 1 plaque de recouvrement d'angle, 2 x cache latéral (P 28,0 cm) 1 x élément de corps 7544/7056 L (L 45,0 cm) ou 1 x élément de corps 7546/7064 L (L 60,0 cm)</p> <p>H 218,3 cm</p> <p>L'élément de corps peut être remplacé par n'importe quel élément en 45 ou 60 cm de largeur et 6 unités de hauteur, sauf éléments arrondis. Tenir compte du supplément ou de la déduction!</p> <p>Accessoires, voir pages 100 à 107.</p> <p>Contre supplément : 1 x 91346 Finition brillante : façade (24064/26089) 1 x 91899 Finition brillante : corps + façade (24064/26089) 1 x 91347 Finition brillante : façade (24075/26090) 1 x 91900 Finition brillante : corps + façade (24075/26090)</p>	<p>2080,- 2143,-</p> <p>2280,- 2343,-</p> <p>626,- 990,- 685,- 1066,-</p>	<p>2171,- 2227,-</p> <p>2374,- 2434,-</p> <p>626,- 990,- 685,- 1066,-</p>
	<p>24095 L 105,0 (45/60), P 39,1 cm 7407 L 120,0 (60/60), P 39,1 cm (ill.)</p> <p>2 portes, 4 tablettes, 1 porte vitrée à cadre 3 tablettes en verre, 4 tiroirs H 218,3 cm</p> <p>Contre supplément : 1 x 8942 Lot de 1 spot DEL 1 x 8959 Lot de 3 unités d'éclairage DEL des bords en verre (Line) L 60 cm 1 x 92470 Éclairage indirect DEL du corps 4 U 1 x 7292 Miroir de fond 4 U / L 60 cm Télécommande radio, voir page 106. Finition brillante : corps + façade tableaux A/B, voir page 108.</p>	<p>2629,- 2762,-</p> <p>196,- 549,- 615,- 224,-</p>	<p>2734,- 2874,-</p> <p>196,- 549,- 615,- 224,-</p>

Suggestions sans pieds

(agencement inverse également disponible au même prix = compléter la réf. par **G**, p. ex. **7004/G**)

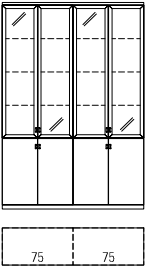
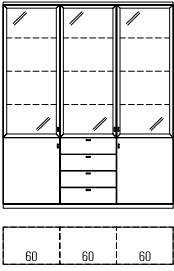
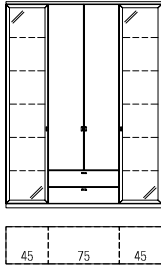
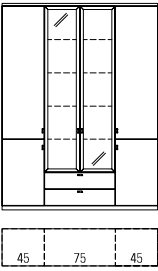
	Réf. / Dimensions Descriptif	GP 1	GP 2
	<p>25878 L 150,0 (75/75) cm (ill.) 25879 L 180,0 (90/90) cm</p> <p>4 portes, 2 tablettes, 4 portes vitrées à cadre, 6 tablettes en verre H 218,3, P 39,1 cm</p> <p>Contre supplément : 1 x 8945 Lot de 4 spots DEL 2 x 8964 Lot de 3 unités d'éclairage DEL des bords en verre (Line) L 75 cm 2 x 8969 Lot de 3 unités d'éclairage DEL des bords en verre (Line) L 90 cm 2 x 92470 Éclairage indirect DEL du corps 4 U 2 x 7293 Miroir de fond 4 U / L 75 cm 2 x 7294 Miroir de fond 4 U / L 90 cm Télécommande radio, voir page 106. Finition brillante : corps + façade tableaux A/B, voir page 108.</p>	<p>3612,- 3818,-</p> <p>448,- à 605,- à 657,- à 615,- à 266,- à 294,-</p>	<p>3762,- 3983,-</p> <p>448,- à 605,- à 657,- à 615,- à 266,- à 294,-</p>
	<p>2681</p> <p>2 portes, 2 tablettes, 3 portes vitrées à cadre 9 tablettes en verre, 4 tiroirs L 180,0, H 218,3, P 39,1 cm</p> <p>Contre supplément : 1 x 8944 Lot de 3 spots DEL 3 x 8959 Lot de 3 unités d'éclairage DEL des bords en verre (Line) L 60 cm 3 x 92470 Éclairage indirect DEL du corps 4 U 3 x 7292 Miroir de fond 4 U / L 60 cm Télécommande radio, voir page 106. Finition brillante : corps + façade tableaux A/B, voir page 108.</p>	<p>4423,-</p> <p>367,- à 549,- à 615,- à 224,-</p>	<p>4591,-</p> <p>367,- à 549,- à 615,- à 224,-</p>
	<p>24276</p> <p>L 165,0, H 218,3, P 39,1 cm</p> <p>Contre supplément : 1 x 8943 Lot de 2 spots DEL 2 x 8956 Lot de 5 unités d'éclairage DEL des bords en verre (Line) L 45 cm 2 x 92474 Éclairage indirect DEL du corps 6 U 2 x 7340 Miroir de fond 6 U / L 45 cm Télécommande radio, voir page 106. Finition brillante : corps + façade tableaux A/B, voir page 108.</p>	<p>4028,-</p> <p>276,- à 717,- à 759,- à 238,-</p>	<p>4171,-</p> <p>276,- à 717,- à 759,- à 238,-</p>
	<p>24352 L 165,0 (45/75/45) cm (ill.) 24353 L 180,0 (45/90/45) cm</p> <p>4 portes, 8 tablettes, 2 portes vitrées à cadre, 4 tablettes en verre, 2 tiroirs H 218,3, P 39,1 cm</p> <p>Contre supplément : 1 x 8943 Lot de 2 spots DEL 1 x 8965 Lot de 4 unités d'éclairage DEL des bords en verre (Line) L 75 cm 1 x 8970 Lot de 4 unités d'éclairage DEL des bords en verre (Line) L 90 cm 1 x 92472 Éclairage indirect DEL du corps 5 U 1 x 8055 Miroir de fond 5 U / L 75 cm 1 x 8064 Miroir de fond 5 U / L 90 cm Télécommande radio, voir page 106. Finition brillante : corps + façade tableaux A/B, voir page 108.</p>	<p>4035,- 4098,-</p> <p>276,- 752,- 811,- 689,- 311,- 357,-</p>	<p>4203,- 4262,-</p> <p>276,- 752,- 811,- 689,- 311,- 357,-</p>

Suggestions sans pieds

(agencement inverse également disponible au même prix = compléter la réf. par **G**, p. ex. **7004/G**)

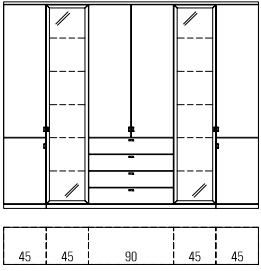
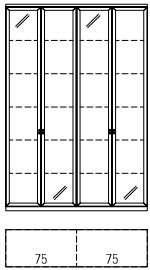
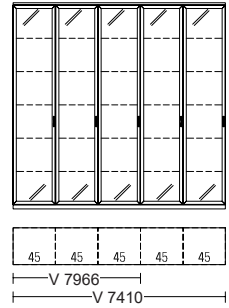
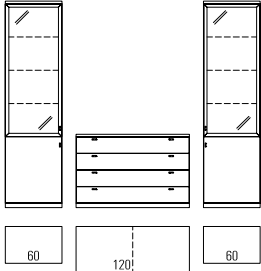
	Réf. / Dimensions Descriptif	GP 1	GP 2
	<p>25884 L 255,0 (45/45/75/45/45) cm 25885 L 270,0 (45/45/90/45/45) cm (ill.)</p> <p>6 portes, 11 tablettes, 2 portes vitrées à cadre, 10 tablettes en verre, 4 tiroirs H 218,3, P 39,1 cm</p> <p>Contre supplément : 1 x 8943 Lot de 2 spots DEL 2 x 8956 Lot de 5 unités d'éclairage DEL des bords en verre (Line) L 45 cm 2 x 92474 Éclairage indirect DEL du corps 6 U 2 x 7340 Miroir de fond 6 U / L 45 cm Télécommande radio, voir page 106. Finition brillante : corps + façade tableaux A/B, voir page 108.</p>	<p>6059,- 6157,- (PA)</p> <p>276,- à 717,- à 759,- à 238,-</p>	<p>6315,- 6427,- (PA)</p> <p>276,- à 717,- à 759,- à 238,-</p>
	<p>25880 L 150,0 (75/75) cm (ill.) 25881 L 180,0 (90/90) cm</p> <p>4 portes vitrées à cadre, 10 tablettes en verre H 218,3, P 39,1 cm</p> <p>Contre supplément : 1 x 8945 Lot de 4 spots DEL 2 x 8966 Lot de 5 unités d'éclairage DEL des bords en verre (Line) L 75 cm 2 x 8971 Lot de 5 unités d'éclairage DEL des bords en verre (Line) L 90 cm 2 x 92474 Éclairage indirect DEL du corps 6 U 2 x 7343 Miroir de fond 6 U / L 75 cm 2 x 8061 Miroir de fond 6 U / L 90 cm Télécommande radio, voir page 106. Finition brillante : corps + façade tableaux A/B, voir page 108.</p>	<p>3500,- 3769,-</p> <p>448,- à 906,- à 958,- à 759,- à 353,- à 409,-</p>	<p>3643,- 3913,-</p> <p>448,- à 906,- à 958,- à 759,- à 353,- à 409,-</p>
	<p>7966</p> <p>Composée de : 3 x 7369</p> <p>L 135,0, H 218,3, P 39,1 cm</p> <p>7410 (ill.)</p> <p>Composée de : 5 x 7369</p> <p>L 225,0, H 218,3, P 39,1 cm</p> <p>Contre supplément : 1 x 8944 Lot de 3 spots DEL 1 x 8946 Lot de 5 spots DEL 3/5 x 8956 Lot de 5 unités d'éclairage DEL des bords en verre (Line) L 45 cm 3/5 x 8977 Éclairage DEL des tablettes en bois L 45 cm (non compatible avec miroir de fond) 3/5 x 92474 Éclairage indirect DEL du corps 6 U 3/5 x 7340 Miroir de fond 6 U / L 45 cm Télécommande radio, voir page 106. Finition brillante : corps + façade tableaux A/B, voir page 108.</p>	<p>3752,-</p> <p>6462,- (PA)</p> <p>367,- 535,- à 717,- à 192,-</p> <p>à 759,- à 238,-</p>	<p>3920,-</p> <p>6717,- (PA)</p> <p>367,- 535,- à 717,- à 192,-</p> <p>à 759,- à 238,-</p>
	<p>24008</p> <p>Composée de : 1 x 7060, 1 x 24017, 1 x 7061</p> <p>L 270,0, H 218,3, P 48,7 cm</p> <p>Contre supplément : 2 x 8942 Lot de 1 spot DEL 2 x 8959 Lot de 3 unités d'éclairage DEL des bords en verre (Line) L 60 cm 2 x 92470 Éclairage indirect DEL du corps 4 U 2 x 7292 Miroir de fond 4 U / L 60 cm 2 x 8375 Lot de 4 tiroirs intérieurs L 60 cm (derrière portes) 1 x 91350 Finition brillante : façade 1 x 91908 Finition brillante : corps + façade Télécommande radio, voir page 106.</p>	<p>4434,-</p> <p>à 196,- à 549,- à 615,- à 224,- à 724,- 864,- 1871,-</p>	<p>4591,-</p> <p>à 196,- à 549,- à 615,- à 224,- à 724,- 864,- 1871,-</p>

Suggestions sans pieds

(agencement inverse également disponible au même prix = compléter la réf. par **G**, p. ex. **7004/G**)

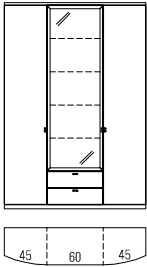
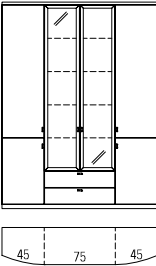
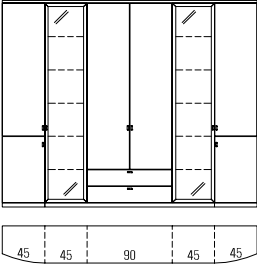
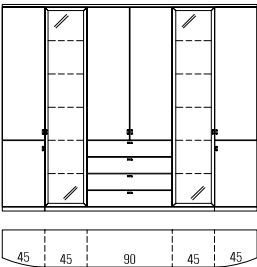
	Réf. / Dimensions Descriptif	GP 1	GP 2
	<p>24426 L 135,0 (45/45/45) cm 2661 L 150,0 (45/60/45) cm (ill.)</p> <p>2 portes (arrondies), 10 tablettes, 1 porte vitrée à cadre 4 tablettes en verre, 2 tiroirs</p> <p>H 218,3, P 39,1 cm</p> <p>Contre supplément : 1 x 8942 Lot de 1 spot DEL 1 x 8955 Lot de 4 unités d'éclairage DEL des bords en verre (Line) L 45 cm 1 x 8960 Lot de 4 unités d'éclairage DEL des bords en verre (Line) L 60 cm 1 x 92472 Éclairage indirect DEL du corps 5 U 1 x 8053 Miroir de fond 5 U / L 45 cm 1 x 8054 Miroir de fond 5 U / L 60 cm Télécommande radio, voir page 106. Finition brillante : corps + façade tableaux A/B, voir page 108.</p>	<p>4171,- 4294,-</p> <p>196,- 601,- 678,- 689,- 217,- 262,-</p>	<p>4332,- 4465,-</p> <p>196,- 601,- 678,- 689,- 217,- 262,-</p>
	<p>24354 L 165,0 (45/75/45) cm (ill.) 24355 L 180,0 (45/90/45) cm</p> <p>4 portes (arrondies), 8 tablettes, 2 portes vitrées à cadre, 4 tablettes en verre, 2 tiroirs</p> <p>H 218,3, P 39,1 cm</p> <p>Contre supplément : 1 x 8943 Lot de 2 spots DEL 1 x 8965 Lot de 4 unités d'éclairage DEL des bords en verre (Line) L 75 cm 1 x 8970 Lot de 4 unités d'éclairage DEL des bords en verre (Line) L 90 cm 1 x 92472 Éclairage indirect DEL du corps 5 U 1 x 8055 Miroir de fond 5 U / L 75 cm 1 x 8064 Miroir de fond 5 U / L 90 cm Télécommande radio, voir page 106. Finition brillante : corps + façade tableaux A/B, voir page 108.</p>	<p>4920,- 4990,-</p> <p>276,- 752,- 811,- 689,- 311,- 357,-</p>	<p>5122,- 5192,-</p> <p>276,- 752,- 811,- 689,- 311,- 357,-</p>
	<p>26092 L 255,0 (45/45/75/45/45) cm 26091 L 270,0 (45/45/90/45/45) cm (ill.)</p> <p>4 portes (arrondies), 8 tablettes, 2 portes vitrées à cadre, 10 tablettes en verre, 2 tiroirs, 2 portes, 4 tablettes</p> <p>H 218,3, P 39,1 cm</p> <p>Contre supplément : 1 x 8943 Lot de 2 spots DEL 2 x 8956 Lot de 5 unités d'éclairage DEL des bords en verre (Line) L 45 cm 2 x 92474 Éclairage indirect DEL du corps 6 U 2 x 7340 Miroir de fond 6 U / L 45 cm Télécommande radio, voir page 106. Finition brillante : corps + façade tableaux A/B, voir page 108.</p>	<p>7063,- 7168,-</p> <p>276,- à 717,- à 759,- à 238,-</p>	<p>7343,- 7462,-</p> <p>276,- à 717,- à 759,- à 238,-</p>
	<p>25882 L 255,0 (45/45/75/45/45) cm 25883 L 270,0 (45/45/90/45/45) cm (ill.)</p> <p>4 portes (arrondies), 8 tablettes, 2 portes vitrées à cadre, 10 tablettes en verre, 4 tiroirs, 2 portes, 3 tablettes</p> <p>H 218,3, P 39,1 cm</p> <p>Contre supplément : 1 x 8943 Lot de 2 spots DEL 2 x 8956 Lot de 5 unités d'éclairage DEL des bords en verre (Line) L 45 cm 2 x 92474 Éclairage indirect DEL du corps 6 U 2 x 7340 Miroir de fond 6 U / L 45 cm Télécommande radio, voir page 106. Finition brillante : corps + façade tableaux A/B, voir page 108.</p>	<p>6850,- 7007,- (PA)</p> <p>276,- à 717,- à 759,- à 238,-</p>	<p>7164,- 7297,- (PA)</p> <p>276,- à 717,- à 759,- à 238,-</p>

Suggestions sans pieds

PSI – Autres informations : voir liste supplémentaire « Détail des accessoires ».

(agencement inverse également disponible au même prix = compléter la réf. par **G**, p. ex. **7004/G**)

	Réf. / Dimensions Descriptif	GP 1	GP 2
	<p>26108</p> <p>Composée de : 1 x 7060, 2 x 77575, 1 x 77583, 1 x 7061, 1 x 8926 L 360,0, H 218,3, P 48,7 cm</p> <p>Contre supplément : 2x 8942 Lot de 1 spot DEL 2x 8959 Lot de 3 unités d'éclairage DEL des bords en verre (Line) L 60 cm 2x 92470 Éclairage indirect DEL du corps 4 U 2x 7292 Miroir de fond 4 U / L 60 cm 1x 8375 Lot de 4 tiroirs intérieurs L 60 cm (derrière portes) 1x 8128 Compartimentage CD/DVD L 60/P 48,7 cm 1x 8002 Compartimentage CD/DVD L 90/P 55,1 cm 1x 8939 Éclairage DEL d'étagère murale L 210 cm 1x 8189 Repeater à infrarouge 1x 91354 Finition brillante : façade 1x 91913 Finition brillante : corps + façade 1x 91316 Étagère murale en fin. brillante L 210 cm Dispositif de fixation TV, voir page 102. Télécommande radio, voir page 106.</p>	<p>6028,- (PA)</p> <p>à 196,- à 549,- à 615,- à 224,-</p>	<p>6269,- (PA)</p> <p>à 196,- à 549,- à 615,- à 224,-</p>
<p>1 coulissant avec 2 façades et 1 tiroir intérieur</p>	<p>2680</p> <p>Composée de : 1 x 2688, 1 x 2689, 1 x 2690, 1 x 7515, 1 x 7508, 2 x 7252 L 345,0, H 183,1, P 48,7 cm</p> <p>Contre supplément : 1x 8942 Lot de 1 spot DEL 1x 8954 Lot de 3 unités d'éclairage DEL des bords en verre (Line) L 45 cm 1x 92470 Éclairage indirect DEL du corps 4 U 1x 7291 Miroir de fond 4 U / L 45 cm 2x 93929 Compartimentage CD/DVD L 60/P 48,7 cm (pour L 120 cm) 1x 91351 Finition brillante : façade 1x 91909 Finition brillante : corps + façade Télécommande radio, voir page 106.</p>	<p>5304,- (PA)</p> <p>196,- 497,- 615,- 192,-</p>	<p>5535,- (PA)</p> <p>à 196,- à 497,- à 615,- à 192,-</p>
	<p>25802</p> <p>Composée de : 2 x 7060, 1 x 9583, 1 x 24295, 1 x 9992, 1 x 8927, 1 x 25797 L 375,0, H 218,3, P 48,7 cm</p> <p>Contre supplément : 2x 8942 Lot de 1 spot DEL 2x 8959 Lot de 3 unités d'éclairage DEL des bords en verre (Line) L 60 cm 2x 92470 Éclairage indirect DEL du corps 4 U 2x 7292 Miroir de fond 4 U / L 60 cm 1x 8375 Lot de 4 tiroirs intérieurs L 60 cm (derrière portes) 1x 8940 Éclairage DEL d'étagère murale L 225 cm 1x 8189 Repeater à infrarouge 1x 91354 Finition brillante : façade 1x 91913 Finition brillante : corps + façade 1x 91317 Étagère murale en fin. brillante L 225 cm Dispositif de fixation TV, voir page 102. Télécommande radio, voir page 106.</p>	<p>6255,- (PA)</p> <p>à 196,- à 549,- à 615,- à 224,-</p>	<p>6507,- (PA)</p> <p>à 196,- à 549,- à 615,- à 224,-</p>
	<p>25887</p> <p>Composée de : 1 x 77086, 1 x 25831, 1 x 8926 L 315,0, H 218,3, P 48,7 cm</p> <p>Contre supplément : 1x 8942 Lot de 1 spot DEL 1x 8955 Lot de 4 unités d'éclairage DEL des bords en verre (Line) L 45 cm 1x 92472 Éclairage indirect DEL du corps 5 U 1x 8053 Miroir de fond 5 U / L 45 cm 1x 94094 Coulissant pour CD/DVD, cloison mitoyenne et étagère L 60/P 48,7/55,1 cm 1x 94083 Étagère L 60/P 48,7 cm 1x 91195 Dispositif de fixation TV 1x 92134 Repeater (1 récepteur / 2 émetteurs) 1x 8939 Éclairage DEL d'étagère murale L 210 cm 1x 91351 Finition brillante : façade 1x 91908 Finition brillante : corps + façade 1x 91316 Étagère murale en fin. brillante L 210 cm 1x 91877 Finition brillante : bandeau en bois Télécommande radio, voir page 106.</p>	<p>6325,- (PA)</p> <p>196,- 601,- 689,- 217,- 399,-</p>	<p>6643,- (PA)</p> <p>196,- 601,- 689,- 217,- 399,-</p>

Suggestions sans pieds

PSI – Autres informations : voir liste supplémentaire « Détail des accessoires ».

 (agencement inverse également disponible au même prix = compléter la réf. par **G**, p. ex. **7004/G**)

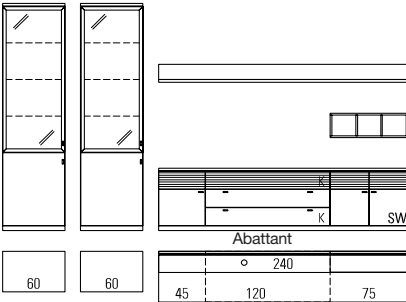
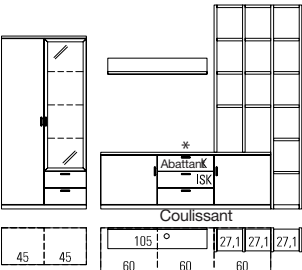
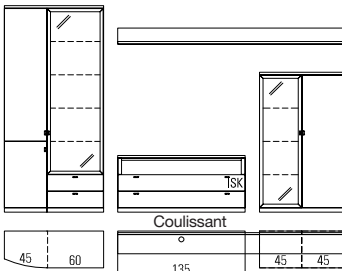
	Réf. / Dimensions Descriptif	GP 1	GP 2
 	25807 Composée de : 2 x 7060, 1 x 29062, 1 x 28489, 1 x 29072, 1 x 8928, 1 x 25797 L 390,0, H 218,3, P 48,7 cm Contre supplément : 2 x 8942 Lot de 1 spot DEL 2 x 8959 Lot de 3 unités d'éclairage DEL des bords en verre (Line) L 60 cm 2 x 92470 Éclairage indirect DEL du corps 4 U 2 x 7292 Miroir de fond 4 U / L 60 cm 1 x 8375 Lot de 4 tiroirs intérieurs L 60 cm (derrière portes) 1 x 94094 Couissant pour CD/DVD, cloison mitoyenne et étagère L 60/P 48,7/55,1 cm 1 x 94083 Étagère L 60/P 48,7 cm 1 x 8941 Éclairage DEL d'étagère murale L 240 cm 1 x 91195 Dispositif de fixation TV 1 x 92134 Repeater (1 récepteur / 2 émetteurs) 1 x 91354 Finition brillante : façade 1 x 91913 Finition brillante : corps + façade 1 x 91877 Finition brillante : bandeau en bois 1 x 91318 Étagère murale en fin. brillante L 240 cm Télécommande radio, voir page 106.	7353,- (PA) à 196,- à 549,- à 615,- à 224,- 724,- 399,- 122,- 531,- 689,- 350,- 1150,- 2675,- 157,- 157,-	7587,- (PA) à 196,- à 549,- à 615,- à 224,- 724,- 399,- 122,- 531,- 717,- 350,- 1150,- 2675,- 157,- 157,-
 <p>1 couissant avec 2 façades et 1 tiroir intérieur</p>	24362 L 317,9 (*avec élément L 60/étagère murale L 105) cm (ill.) Composée de : 1 x 7507, 1 x 7516, 1 x 2688, 1 x 24233, 1 x 2689, 1 x 8919, 4 x 7150, 1 x 1107, 14 x 1106 26121 L 332,9 (*avec élément L 75/étagère murale L 120) cm Composée de : 1 x 7507, 1 x 7516, 1 x 2688, 1 x 24234, 1 x 2689, 1 x 8920, 4 x 7150, 1 x 1107, 14 x 1106 H 215,7, P 48,7 cm Contre supplément : 1 x 8942 Lot de 1 spot DEL 1 x 8954 Lot de 3 unités d'éclairage DEL des bords en verre (Line) L 45 cm 1 x 92470 Éclairage indirect DEL du corps 4 U 1 x 7291 Miroir de fond 4 U / L 45 cm 1 x 8128 Compartimentage CD/DVD L 60/P 48,7 cm 1 x 8398 Compartimentage CD/DVD L 75/P 48,7 cm 1 x 8189 Repeater à infrarouge 1 x 8932 Éclairage DEL d'étagère murale L 105 cm 1 x 8933 Éclairage DEL d'étagère murale L 120 cm 1 x 91350 Finition brillante : façade 1 x 91910 Finition brillante : corps + façade 1 x 91309 Étagère murale en fin. brillante L 105 cm 1 x 91310 Étagère murale en fin. brillante L 120 cm Télécommande radio, voir page 106.	6287,- (PA) 6559,- (PA)	6507,- (PA) 6867,- (PA)
 <p>1 couissant avec 2 façades et 1 tiroir intérieur</p>	24003 L 345,0 (avec élément inférieur L 120) cm Composée de : 1 x 24303, 1 x 2690, 1 x 7103, 1 x 7098, 1 x 8927 25965 L 360,0 (avec élément inférieur L 135) cm (ill.) Composée de : 1 x 24303, 1 x 33815, 1 x 7103, 1 x 7098, 1 x 8928 H 218,3, P 48,7 cm Contre supplément : 2 x 8942 Lot de 1 spot DEL 1 x 8954 Lot de 3 unités d'éclairage DEL des bords en verre (Line) L 45 cm 1 x 8960 Lot de 4 unités d'éclairage DEL des bords en verre (Line) L 60 cm 1 x 92472 Éclairage indirect DEL du corps 5 U 1 x 92470 Éclairage indirect DEL du corps 4 U 1 x 7291 Miroir de fond 4 U / L 45 cm 1 x 8054 Miroir de fond 5 U / L 60 cm 1 x 8940 Éclairage DEL d'étagère murale L 225 cm 1 x 8941 Éclairage DEL d'étagère murale L 240 cm 2 x 93929 Compartimentage CD/DVD L 60/P 48,7 cm (pour L 120 cm) 2 x 93930 Compartimentage CD/DVD L 67,5/P 48,7 cm (pour L 135 cm) 1 x 91354 Finition brillante : façade (V24003) 1 x 91335 Finition brillante : façade (V25965) 1 x 91913 Finition brillante : corps + façade (V24003) 1 x 91912 Finition brillante : corps + façade (V25965) 1 x 91317 Étagère murale en fin. brillante L 225 cm 1 x 91318 Étagère murale en fin. brillante L 240 cm Télécommande radio, voir page 106.	6808,- (PA) 6920,- (PA)	7094,- (PA) 7203,- (PA)

Suggestions sans pieds

(agencement inverse également disponible au même prix = compléter la réf. par **G**, p. ex. **7004/G**)

	Réf. / Dimensions Descriptif	GP 1	GP 2
<p>1 coulissant avec 2 façades et 1 tiroir intérieur</p>	<p>24223</p> <p>Composée de : 1 x 1006, 1 x 7370, 1 x 24236, 1 x 8920, 1 x 24199, 1 x 2633 L 330,0, H 218,3, P 48,7 cm</p> <p>Contre supplément 1 x 8942 Lot de 1 spot DEL 1 x 8956 Lot de 5 unités d'éclairage DEL des bords en verre (Line) L 45 cm 1 x 92474 Éclairage indirect DEL du corps 6 U 1 x 7340 Miroir de fond 6 U / L 45 cm 2 x 8058 Éclairage DEL des tablettes en bois L 45 cm 1 x 8933 Éclairage DEL d'étagère murale L 120 cm 1 x 8189 Repeater à infrarouge 1 x 91354 Finition brillante : façade 1 x 91914 Finition brillante : corps + façade 1 x 91310 Étagère murale en fin. brillante L 120 cm Télécommande radio, voir page 106.</p>	<p>7021,- (PA)</p> <p>196,- 717,- 759,- 238,- à 192,- 339,- 290,- 1150,- 2839,- 94,-</p>	<p>7304,- (PA)</p> <p>196,- 717,- 759,- 238,- à 192,- 339,- 290,- 1150,- 2839,- 94,-</p>
<p>1 coulissant avec 2 façades et 1 tiroir intérieur</p>	<p>24273 L 330,0 (avec élément inférieur L 120) cm</p> <p>Composée de : 1 x 24303, 1 x 2690, 1 x 9583, 1 x 24203, 1 x 24405, 2 x 8920</p> <p>25967 L 345,0 (avec élément inférieur L 135) cm (ill.)</p> <p>Composée de : 1 x 24303, 1 x 33815, 1 x 9583, 1 x 24203, 1 x 24405, 2 x 8921 H 218,3, P 48,7 cm</p> <p>Contre supplément 2 x 8942 Lot de 1 spot DEL 1 x 8960 Lot de 4 unités d'éclairage DEL des bords en verre (Line) L 60 cm 1 x 8953 Lot de 2 unités d'éclairage DEL des bords en verre (Line) L 45 cm 1 x 92472 Éclairage indirect DEL du corps 5 U 1 x 92468 Éclairage indirect DEL du corps 3 U 1 x 8054 Miroir de fond 5 U / L 60 cm 1 x 8045 Miroir de fond 3 U / L 45 cm 2 x 93929 Compartimentage CD/DVD L 60/P 48,7 cm (pour L 120 cm) 2 x 93930 Compartimentage CD/DVD L 67,5/P 48,7 cm (pour L 135 cm) 2 x 8933 Éclairage DEL d'étagère murale L 120 cm 1 x 8934 Éclairage DEL d'étagère murale L 135 cm 1 x 91356 Finition brillante : façade 1 x 91916 Finition brillante : corps + façade (V24273) 1 x 91914 Finition brillante : corps + façade (V25967) 2 x 91310 Étagère murale en fin. brillante L 120 cm 2 x 91311 Étagère murale en fin. brillante L 135 cm Télécommande radio, voir page 106.</p>	<p>8350,- (PA)</p> <p>8612,- (PA)</p> <p>à 196,- 678,- 381,- 689,- 479,- 262,- 157,- à 210,- à 217,- à 339,- 353,- 1304,- 3318,- 2839,- à 94,- à 105,-</p>	<p>8675,- (PA)</p> <p>8948,- (PA)</p> <p>à 196,- 678,- 381,- 689,- 479,- 262,- 157,- à 210,- à 217,- à 339,- 353,- 1304,- 3318,- 2839,- à 94,- à 105,-</p>
<p>1 coulissant avec 2 façades et 1 tiroir intérieur</p>	<p>25859</p> <p>Composée de : 3 x 7151, 1 x 7150, 2 x 1107, 19 x 1106, 1 x 24202, 1 x 25687, 1 x 9583, 1 x 24203, 1 x 8920, 1 x 24479, 1 x 24435 L 347,9, H 250,0, P 48,7 cm</p> <p>Contre supplément : 1 x 8942 Lot de 1 spot DEL 1 x 8958 Lot de 2 unités d'éclairage DEL des bords en verre (Line) L 60 cm 1 x 92468 Éclairage indirect DEL du corps 3 U 1 x 4849 Miroir de fond 3,5 U / L 60 cm 2 x 93928 Compartimentage CD/DVD L 52,5/P 48,7 cm (pour L 105 cm) 1 x 8933 Éclairage DEL d'étagère murale L 120 cm 1 x 91195 Dispositif de fixation TV 1 x 8189 Repeater à infrarouge 1 x 91352 Finition brillante : façade 1 x 91912 Finition brillante : corps + façade 1 x 91310 Étagère murale en fin. brillante L 120 cm 1 x 91877 Finition brillante : bandeau en bois Télécommande radio, voir page 106.</p>	<p>8224,- (PA)</p> <p>à 199,- 689,- 290,- 990,- 2514,- 94,- 157,-</p>	<p>8434,- (PA)</p> <p>à 199,- 689,- 290,- 990,- 2514,- 94,- 157,-</p>

Suggestions sans pieds

(agencement inverse également disponible au même prix = compléter la réf. par **G**, p. ex. **7004/G**)

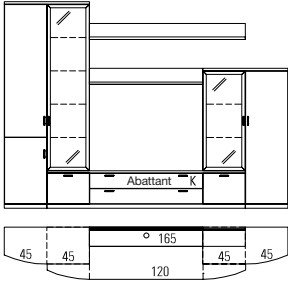
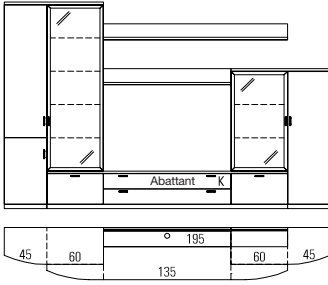
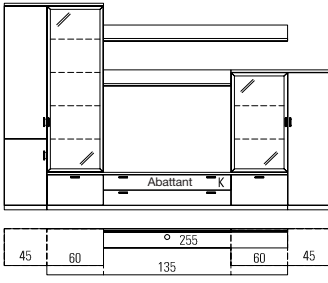
	Réf. / Dimensions Descriptif	GP 1	GP 2
	<p>25888</p> <p>Composée de : 1 x 1006, 1 x 7528A, 1 x 24231, 1 x 24464, 1 x 24232, 1 x 7489A, 1 x 1014, 1 x 8920, 1 x 8923</p> <p>L 300,0, H 218,3, P 55,1 cm</p> <p>Contre supplément : 1 x 8943 Lot de 2 spots DEL 1 x 8955 Lot de 4 unités d'éclairage DEL des bords en verre (Line) L 45 cm 1 x 8953 Lot de 2 unités d'éclairage DEL des bords en verre (Line) L 45 cm 1 x 92472 Éclairage indirect DEL du corps 5 U 1 x 92468 Éclairage indirect DEL du corps 3 U 1 x 8053 Miroir de fond 5 U / L 45 cm 1 x 8045 Miroir de fond 3 U / L 45 cm 1 x 8189 Repeater à infrarouge 1 x 91195 Dispositif de fixation TV 1 x 8936 Éclairage DEL d'étagère murale L 165 cm 1 x 8933 Éclairage DEL d'étagère murale L 120 cm 1 x 91354 Finition brillante : façade 1 x 91914 Finition brillante : corps + façade 1 x 91310 Étagère murale en fin. brillante L 120 cm 1 x 91313 Étagère murale en fin. brillante L 165 cm 1 x 91877 Finition brillante : bandeau en bois Télécommande radio, voir page 106.</p>	7797,- (PA)	8154,- (PA)
	<p>25889</p> <p>Composée de : 1 x 1006, 1 x 7530A, 1 x 24141, 1 x 24468, 1 x 24142, 1 x 7491A, 1 x 1014, 1 x 8921, 1 x 8925</p> <p>L 345,0, H 218,3, P 55,1 cm</p> <p>Contre supplément : 2 x 8942 Lot de 1 spot DEL 1 x 8960 Lot de 4 unités d'éclairage DEL des bords en verre (Line) L 60 cm 1 x 8958 Lot de 2 unités d'éclairage DEL des bords en verre (Line) L 60 cm 1 x 92472 Éclairage indirect DEL du corps 5 U 1 x 92468 Éclairage indirect DEL du corps 3 U 1 x 8054 Miroir de fond 5 U / L 60 cm 1 x 8046 Miroir de fond 3 U / L 60 cm 1 x 8189 Repeater à infrarouge 1 x 91195 Dispositif de fixation TV 1 x 8938 Éclairage DEL d'étagère murale L 195 cm 1 x 8934 Éclairage DEL d'étagère murale L 135 cm 1 x 91356 Finition brillante : façade 1 x 91915 Finition brillante : corps + façade 1 x 91311 Étagère murale en fin. brillante L 135 cm 1 x 91315 Étagère murale en fin. brillante L 195 cm 1 x 91877 Finition brillante : bandeau en bois Télécommande radio, voir page 106.</p>	8381,-	8706,-
	<p>25891</p> <p>Composée de : 1 x 7050, 1 x 7530A, 2 x 24144, 1 x 24466, 1 x 7491A, 1 x 7098, 1 x 8921, 1 x 8925</p> <p>L 345,0, H 218,3, P 48,7 cm</p> <p>Contre supplément : 2 x 8942 Lot de 1 spot DEL 1 x 8960 Lot de 4 unités d'éclairage DEL des bords en verre (Line) L 60 cm 1 x 8958 Lot de 2 unités d'éclairage DEL des bords en verre (Line) L 60 cm 1 x 92472 Éclairage indirect DEL du corps 5 U 1 x 92468 Éclairage indirect DEL du corps 3 U 1 x 8054 Miroir de fond 5 U / L 60 cm 1 x 8046 Miroir de fond 3 U / L 60 cm 1 x 8189 Repeater à infrarouge 1 x 91195 Dispositif de fixation TV 1 x 8938 Éclairage DEL d'étagère murale L 195 cm 1 x 8934 Éclairage DEL d'étagère murale L 135 cm 1 x 91356 Finition brillante : façade 1 x 91915 Finition brillante : corps + façade 1 x 91311 Étagère murale en fin. brillante L 135 cm 1 x 91315 Étagère murale en fin. brillante L 195 cm 1 x 91877 Finition brillante : bandeau en bois Télécommande radio, voir page 106.</p>	7140,- (PA)	7378,- (PA)

Suggestions sans pieds

(agencement inverse également disponible au même prix = compléter la réf. par **G**, p. ex. **7004/G**)

	Réf. / Dimensions Descriptif	GP 1	GP 2
	<p>25962</p> <p>Composée de :</p> <p>3 x 7151, 2 x 7150, 2 x 1107, 24 x 1106, 1 x 2688, 2 x 2689, 1 x 24293, 1 x 7549</p> <p>L 407,9, H 250,0, P 48,7 cm</p> <p>Contre supplément :</p> <p>1 x 8943 Lot de 2 spots DEL 1 x 8945 Lot de 4 spots DEL 1 x 8970 Lot de 4 unités d'éclairage DEL des bords en verre (Line) L 90 cm 1 x 92472 Éclairage indirect DEL du corps 5 U 1 x 8064 Miroir de fond 5 U / L 90 cm 1 x 91195 Dispositif de fixation TV 1 x 8189 Repeater à infrarouge 4 x 90080 Passage pour câbles pour joues 1 x 91353 Finition brillante : façade 1 x 91911 Finition brillante : corps + façade Télécommande radio, voir page 106.</p>	<p>7301,- (PA)</p> <p>276,- 448,- 811,- 689,- 357,- 689,- 290,- à 133,- 1066,- 2357,-</p>	<p>7601,- (PA)</p> <p>276,- 448,- 811,- 689,- 357,- 717,- 290,- à 133,- 1066,- 2357,-</p>
<p>1 coulissant avec 2 façades et 1 tiroir intérieur</p>	<p>24221</p> <p>Composée de :</p> <p>1 x 1006, 1 x 7370, 1 x 24165, 1 x 24234, 1 x 24166, 2 x 8919, 3 x 7151, 2 x 7150, 2 x 1107, 24 x 1106</p> <p>L 347,9, H 250,0, P 48,7 cm</p> <p>Contre supplément</p> <p>1 x 8942 Lot de 1 spot DEL 1 x 8956 Lot de 5 unités d'éclairage DEL des bords en verre (Line) L 45 cm 1 x 92474 Éclairage indirect DEL du corps 6 U 1 x 7340 Miroir de fond 6 U / L 45 cm 2 x 8932 Éclairage DEL d'étagère murale L 105 cm 1 x 8189 Repeater à infrarouge 3 x 7285 Dispositif de réglage en hauteur 1 x 91352 Finition brillante : façade 1 x 91911 Finition brillante : corps + façade 2 x 91309 Étagère murale en fin. brillante L 105 cm Télécommande radio, voir page 106.</p>	<p>8619,- (PA)</p> <p>196,- 717,- 759,- 238,- à 325,- 290,- à 52,- 990,- 2357,- à 91,-</p>	<p>8962,- (PA)</p> <p>196,- 717,- 759,- 238,- à 325,- 290,- à 52,- 990,- 2357,- à 91,-</p>
<p>Coulissant Coulissant</p>	<p>24010 L 315,0 (avec élément inférieur L 120) cm</p> <p>Composée de :</p> <p>1 x 7133, 1 x 7134, 1 x 7834, 1 x 7836, 1 x 8918, 1 x 8926, 1 x 7652, 1 x 7098</p> <p>25966 L 330,0 (avec élément inférieur L 135) cm (ill.)</p> <p>Composée de :</p> <p>1 x 7133, 1 x 2698, 1 x 7834, 1 x 7836, 1 x 8919, 1 x 8927, 1 x 7652, 1 x 7098</p> <p>H 39,7/147,9/143,4, P 55,1 cm</p> <p>Contre supplément</p> <p>2 x 8942 Lot de 1 spot DEL 1 x 8958 Lot de 2 unités d'éclairage DEL des bords en verre (Line) L 60 cm 1 x 8949 Lot de 3 unités d'éclairage DEL des bords en verre (Line) L 37,5 cm 1 x 92470 Éclairage indirect DEL du corps 4 U 1 x 92468 Éclairage indirect DEL du corps 3 U 1 x 8046 Miroir de fond 3 U / L 60 cm 1 x 8136 Miroir de fond 4 U / L 37,5 cm 1 x 8931 Éclairage DEL d'étagère murale L 90 cm 1 x 8932 Éclairage DEL d'étagère murale L 105 cm 1 x 8939 Éclairage DEL d'étagère murale L 210 cm 1 x 8940 Éclairage DEL d'étagère murale L 225 cm 1 x 94078 Tiroir intérieur L 90/P 55,1 cm 1 x 7342 Tiroir intérieur L 120/P 55,1 cm 1 x 90181 Tiroir intérieur L 135/P 55,1 cm 2 x 93932 Compartimentage CD/DVD L 60/P 55,1 cm (pour L 120 cm) 2 x 93933 Compartimentage CD/DVD L 67,5/P 55,1 cm (pour L 135 cm) 1 x 8125 Élément TV (verre transparent) L 91 cm 1 x 91353 Finition brillante : façade 1 x 91913 Finition brillante : corps + façade (V24010) 1 x 91914 Finition brillante : corps + façade (V25966) Finition brillante : étagères murales tableau E page 110. Télécommande radio, voir page 106.</p>	<p>5996,- (PA)</p> <p>6094,- (PA)</p> <p>à 196,- 420,- 448,- 615,- 479,- 192,- 168,- 203,- 325,- 510,- 521,- 224,- 322,- 336,- à 210,- à 217,- 545,- 1066,- 2675,- 2839,-</p>	<p>6234,- (PA)</p> <p>6339,- (PA)</p> <p>à 196,- 420,- 448,- 615,- 479,- 192,- 168,- 203,- 325,- 510,- 521,- 224,- 322,- 336,- à 210,- à 217,- 545,- 1066,- 2675,- 2839,-</p>

Suggestions sans pieds

(agencement inverse également disponible au même prix = compléter la réf. par **G**, p. ex. **7004/G**)

	Réf. / Dimensions Descriptif	GP 1	GP 2
	<p>24240</p> <p>Composée de :</p> <p>1 x 7507, 1 x 7518, 1 x 24158, 1 x 24157, 2 x 8918, 1 x 7423, 1 x 7421</p> <p>L 330,0, H 218,3, P 48,7 cm</p> <p>Contre supplément :</p> <p>2 x 8942 Lot de 1 spot DEL 1 x 8954 Lot de 3 unités d'éclairage DEL des bords en verre (Line) L 45 cm 1 x 8959 Lot de 3 unités d'éclairage DEL des bords en verre (Line) L 60 cm 2 x 92470 Éclairage indirect DEL du corps 4 U 1 x 7291 Miroir de fond 4 U / L 45 cm 1 x 7292 Miroir de fond 4 U / L 60 cm 1 x 90876 Tiroir intérieur L 120/P 48,7 cm 2 x 93928 Compartimentage CD/DVD L 52,5/P 48,7 cm (pour L 105 cm) 2 x 93929 Compartimentage CD/DVD L 60/P 48,7 cm (pour L 120 cm) 1 x 8125 Élément TV (verre transparent) L 91 cm 2 x 8931 Éclairage DEL d'étagère murale L 90 cm 1 x 91354 Finition brillante : façade 1 x 91914 Finition brillante : corps + façade 2 x 91308 Étagère murale en fin. brillante L 90 cm Télécommande radio, voir page 106.</p>	<p>6052,- (PA)</p> <p>à 196,- 497,- 549,- à 615,- 192,- 224,- 322,- à 199,- à 210,- 545,- à 203,- 1150,- 2839,- à 84,-</p>	<p>6273,- (PA)</p> <p>à 196,- 497,- 549,- à 615,- 192,- 224,- 322,- à 199,- à 210,- 545,- à 203,- 1150,- 2839,- à 84,-</p>
	<p>1779</p> <p>Composée de :</p> <p>1 x 7133, 1 x 7135, 2 x 7834, 2 x 8920 1 x 7544, 1 x 7349</p> <p>L 330,0, H 218,3, P 55,1 cm</p> <p>Contre supplément</p> <p>1 x 8942 Lot de 1 spot DEL 1 x 8955 Lot de 4 unités d'éclairage DEL des bords en verre (Line) L 45 cm 1 x 92472 Éclairage indirect DEL du corps 5 U 2 x 8933 Éclairage DEL d'étagère murale L 120 cm 1 x 8053 Miroir de fond 5 U / L 45 cm 1 x 8002 Compartimentage CD/DVD L 90/P 55,1 cm 2 x 7281 Compartimentage CD/DVD L 75/P 55,1 cm 2 x 7362 Tiroir intérieur L 75/P 55,1 cm 1 x 94078 Tiroir intérieur L 90/P 55,1 cm 1 x 8125 Élément TV (verre transparent) L 91 cm 1 x 7259 Élément TV (verre satiné) L 110 cm 1 x 91355 Finition brillante : façade 1 x 91915 Finition brillante : corps + façade 2 x 91310 Étagère murale en fin. brillante L 120 cm Télécommande radio, voir page 106.</p>	<p>6133,- (PA)</p> <p>196,- 601,- 689,- à 339,- 217,- 238,- à 224,- à 203,- 224,- 545,- 563,- 1231,- 3080,- à 94,-</p>	<p>6381,- (PA)</p> <p>196,- 601,- 689,- à 339,- 217,- 238,- à 224,- à 203,- 224,- 545,- 563,- 1231,- 3080,- à 94,-</p>
	<p>25892</p> <p>Composée de :</p> <p>1 x 7133, 1 x 24468, 1 x 77087, 1 x 24428, 1 x 24438, 2 x 8919</p> <p>L 315,0, H 218,3, P 55,1 cm</p> <p>Contre supplément :</p> <p>2 x 8942 Lot de 1 spot DEL 1 x 8948 Lot de 2 unités d'éclairage DEL des bords en verre (Line) L 37,5 cm 1 x 8955 Lot de 4 unités d'éclairage DEL des bords en verre (Line) L 45 cm 1 x 92468 Éclairage indirect DEL du corps 3 U 1 x 92472 Éclairage indirect DEL du corps 5 U 1 x 1668 Miroir de fond 3,5 U / L 37,5 cm 1 x 8053 Miroir de fond 5 U / L 45 cm 1 x 94078 Tiroir intérieur L 90/P 55,1 cm 1 x 8189 Repeater à infrarouge 1 x 91195 Dispositif de fixation TV 2 x 8932 Éclairage DEL d'étagère murale L 105 cm 1 x 91354 Finition brillante : façade 1 x 91912 Finition brillante : corps + façade 2 x 91309 Étagère murale en fin. brillante L 105 cm 1 x 91877 Finition brillante : bandeau en bois Télécommande radio, voir page 106.</p>	<p>6325,- (PA)</p> <p>à 196,- 357,- 601,- 479,- 689,- 157,- 217,- 224,- 290,- 689,- à 325,- 1150,- 2514,- à 91,- 157,-</p>	<p>6535,- (PA)</p> <p>à 196,- 357,- 601,- 479,- 689,- 157,- 217,- 224,- 290,- 717,- à 325,- 1150,- 2514,- à 91,- 157,-</p>

Suggestions sans pieds

(agencement inverse également disponible au même prix = compléter la réf. par **G**, p. ex. **7004/G**)

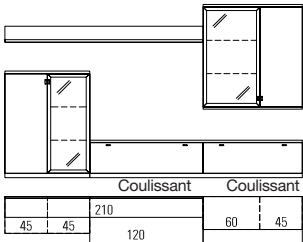
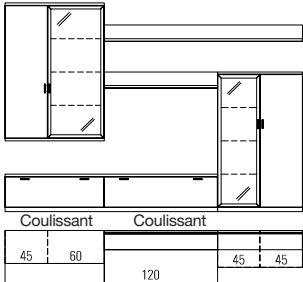
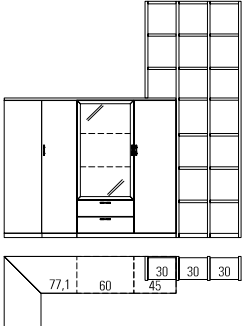
	Réf. / Dimensions Descriptif	GP 1	GP 2
	<p>24227</p> <p>Composée de :</p> <p>1 x 7473, 1 x 7490, 1 x 24158, 1 x 24157, 1 x 8926, 1 x 7828, 1 x 7821</p> <p>L 315,0, H 183,2, P 48,7 cm</p> <p>Contre supplément :</p> <p>1 x 8943 Lot de 2 spots DEL 1 x 8953 Lot de 2 unités d'éclairage DEL des bords en verre (Line) L 45 cm 1 x 8958 Lot de 2 unités d'éclairage DEL des bords en verre (Line) L 60 cm 2 x 92468 Éclairage indirect DEL du corps 3 U 1 x 8045 Miroir de fond 3 U / L 45 cm 1 x 8046 Miroir de fond 3 U / L 60 cm 1 x 90876 Tiroir intérieur L 120/P 48,7 cm 2 x 93928 Compartimentage CD/DVD L 52,5/P 48,7 cm (pour L 105 cm) 2 x 93929 Compartimentage CD/DVD L 60/P 48,7 cm (pour L 120 cm) 1 x 8125 Élément TV (verre transparent) L 91 cm 1 x 8939 Éclairage DEL d'étagère murale L 210 cm 1 x 91351 Finition brillante : façade 1 x 91911 Finition brillante : corps + façade 1 x 91316 Étagère murale en fin. brillante L 210 cm Télécommande radio, voir page 106.</p>	<p>5147,- (PA)</p> <p>276,- 381,- 420,- à 479,- 157,- 192,- 322,- à 199,- à 210,- 545,- 510,- 927,- 2357,- 140,-</p>	<p>5357,- (PA)</p> <p>276,- 381,- 420,- à 479,- 157,- 192,- 322,- à 199,- à 210,- 545,- 510,- 927,- 2357,- 140,-</p>
	<p>24012</p> <p>Composée de :</p> <p>1 x 24027, 1 x 7134, 1 x 7420, 1 x 7427, 1 x 8920, 1 x 8926, 1 x 7103, 1 x 7098</p> <p>H 39,7/147,9/143,4, P 55,1 cm</p> <p>Contre supplément</p> <p>1 x 8943 Lot de 2 spots DEL 1 x 8954 Lot de 3 unités d'éclairage DEL des bords en verre (Line) L 45 cm 1 x 8959 Lot de 3 unités d'éclairage DEL des bords en verre (Line) L 60 cm 2 x 92470 Éclairage indirect DEL du corps 4 U 1 x 7291 Miroir de fond 4 U / L 45 cm 1 x 7292 Miroir de fond 4 U / L 60 cm 1 x 8933 Éclairage DEL d'étagère murale L 120 cm 1 x 8939 Éclairage DEL d'étagère murale L 210 cm 1 x 7342 Tiroir intérieur L 120/P 55,1 cm 2 x 93931 Compartimentage CD/DVD L 52,5/P 55,1 cm (pour L 105 cm) 2 x 93932 Compartimentage CD/DVD L 60/P 55,1 cm (pour L 120 cm) 1 x 8125 Élément TV (verre transparent) L 91 cm 1 x 91353 Finition brillante : façade 1 x 91913 Finition brillante : corps + façade Finition brillante : étagères murales tableau E page 110. Télécommande radio, voir page 106.</p>	<p>6157,- (PA)</p> <p>276,- 497,- 549,- à 615,- 192,- 224,- 339,- 510,- 322,- à 199,- à 210,- 545,- 1066,- 2675,-</p>	<p>6406,- (PA)</p> <p>276,- 497,- 549,- à 615,- 192,- 224,- 339,- 510,- 322,- à 199,- à 210,- 545,- 1066,- 2675,-</p>
	<p>24013</p> <p>Composée de :</p> <p>1 x 8382, 1 x 7652, 1 x 7098, 4 x 7151, 17 x 7156, 2 x 7163</p> <p>L 250,8, H 250,0, dimension du côté gauche 77,1 cm</p> <p>Contre supplément</p> <p>1 x 8942 Lot de 1 spot DEL 1 x 8958 Lot de 2 unités d'éclairage DEL des bords en verre (Line) L 60 cm 1 x 92468 Éclairage indirect DEL du corps 3 U 1 x 8046 Miroir de fond 3 U / L 60 cm 3 x 7285 Dispositif de réglage en hauteur 1 x 90080 Passage pour câbles pour joues 1 x 90068 Éclairage DEL pour étagères intermédiaires de joues L 30 cm 1 x 91349 Finition brillante : façade 1 x 91907 Finition brillante : corps + façade Télécommande radio, voir page 106.</p>	<p>6035,-</p> <p>196,- 420,- 479,- 192,- à 52,- 133,- 241,- 808,- 1752,-</p>	<p>6255,-</p> <p>196,- 420,- 479,- 192,- à 52,- 133,- 241,- 808,- 1752,-</p>

Suggestions sans pieds

(agencement inverse également disponible au même prix = compléter la réf. par **G**, p. ex. **7004/G**)

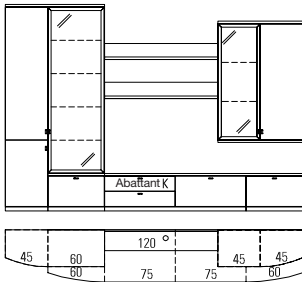
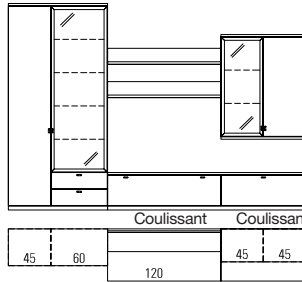
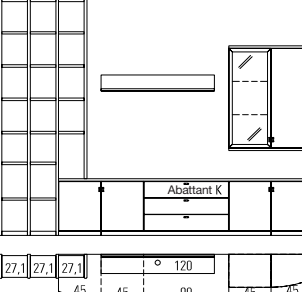
	Réf. / Dimensions Descriptif	GP 1	GP 2
	<p>24427</p> <p>Composée de :</p> <p>1 x 1006, 1 x 7530, 1 x 24141, 1 x 24452, 1 x 7132, 1 x 24142, 1 x 24487, 2 x 8920</p> <p>L 315,0, H 218,3, P 55,1 cm</p> <p>Contre supplément</p> <p>1 x 8943 Lot de 2 spots DEL</p> <p>1 x 8960 Lot de 4 unités d'éclairage DEL des bords en verre (Line) L 60 cm</p> <p>1 x 8953 Lot de 2 unités d'éclairage DEL des bords en verre (Line) L 45 cm</p> <p>1 x 92472 Éclairage indirect DEL du corps 5 U</p> <p>1 x 92468 Éclairage indirect DEL du corps 3 U</p> <p>1 x 8054 Miroir de fond 5 U / L 60 cm</p> <p>1 x 8045 Miroir de fond 3 U / L 45 cm</p> <p>2 x 8933 Éclairage DEL d'étagère murale L 120 cm</p> <p>1 x 7281 Compartimentage CD/DVD L 75/P 55,1 cm</p> <p>1 x 7362 Tiroir intérieur L 75/P 55,1 cm</p> <p>1 x 8189 Repeater à infrarouge</p> <p>1 x 91355 Finition brillante : façade</p> <p>1 x 91916 Finition brillante : corps + façade</p> <p>2 x 91310 Étagère murale en fin. brillante L 120 cm</p> <p>Élément TV, voir page 102.</p> <p>Télécommande radio, voir page 106.</p>	<p>7699,- (PA)</p> <p>276,- 678,- 381,- 689,- 479,- 262,- 157,- à 339,- 224,- 203,- 290,- 1231,- 3318,- à 94,-</p>	<p>8024,- (PA)</p> <p>276,- 678,- 381,- 689,- 479,- 262,- 157,- à 339,- 224,- 203,- 290,- 1231,- 3318,- à 94,-</p>
	<p>24011</p> <p>Composée de :</p> <p>1 x 7348, 1 x 7547, 1 x 7134, 1 x 7133, 2 x 8920, 1 x 7826, 1 x 7821</p> <p>L 315,0, H 218,3, P 55,1 cm</p> <p>Contre supplément</p> <p>1 x 8943 Lot de 2 spots DEL</p> <p>1 x 8953 Lot de 2 unités d'éclairage DEL des bords en verre (Line) L 45 cm</p> <p>1 x 8960 Lot de 4 unités d'éclairage DEL des bords en verre (Line) L 60 cm</p> <p>1 x 92472 Éclairage indirect DEL du corps 5 U</p> <p>1 x 92468 Éclairage indirect DEL du corps 3 U</p> <p>1 x 8045 Miroir de fond 3 U / L 45 cm</p> <p>1 x 8054 Miroir de fond 5 U / L 60 cm</p> <p>2 x 8933 Éclairage DEL d'étagère murale L 120 cm</p> <p>1 x 94078 Tiroir intérieur L 90/P 55,1 cm</p> <p>1 x 7342 Tiroir intérieur L 120/P 55,1 cm</p> <p>2 x 93932 Compartimentage CD/DVD L 60/P 55,1 cm (pour L 120 cm)</p> <p>1 x 8125 Élément TV (verre transparent) L 91 cm</p> <p>1 x 91354 Finition brillante : façade</p> <p>1 x 91914 Finition brillante : corps + façade</p> <p>2 x 91310 Étagère murale en fin. brillante L 120 cm</p> <p>Télécommande radio, voir page 106.</p>	<p>5996,- (PA)</p> <p>276,- 381,- 678,- 689,- 479,- 157,- 262,- à 339,- 224,- 322,- à 210,- 545,- 1150,- 2839,- à 94,-</p>	<p>6234,- (PA)</p> <p>276,- 381,- 678,- 689,- 479,- 157,- 262,- à 339,- 224,- 322,- à 210,- 545,- 1150,- 2839,- à 94,-</p>
	<p>25897</p> <p>Composée de :</p> <p>3 x 7151, 1 x 7150, 2 x 1107, 19 x 1106, 1 x 24202, 1 x 9594, 1 x 24295, 1 x 9583, 1 x 24203, 1 x 8920, 1 x 24405</p> <p>L 332,9, H 250,0, P 48,7 cm</p> <p>Contre supplément :</p> <p>1 x 8942 Lot de 1 spot DEL</p> <p>1 x 8953 Lot de 2 unités d'éclairage DEL des bords en verre (Line) L 45 cm</p> <p>1 x 92468 Éclairage indirect DEL du corps 3 U</p> <p>1 x 8045 Miroir de fond 3 U / L 45 cm</p> <p>1 x 91195 Dispositif de fixation TV</p> <p>1 x 8189 Repeater à infrarouge</p> <p>3 x 7285 Dispositif de réglage en hauteur</p> <p>1 x 8933 Éclairage DEL d'étagère murale L 120 cm</p> <p>1 x 91351 Finition brillante : façade</p> <p>1 x 91911 Finition brillante : corps + façade</p> <p>1 x 91310 Étagère murale en fin. brillante L 120 cm</p> <p>1 x 91877 Finition brillante : bandeau en bois</p> <p>Télécommande radio, voir page 106.</p>	<p>8157,- (PA)</p> <p>196,- 381,- 479,- 157,- 689,- 290,- à 52,- 927,- 2357,- 94,- 157,-</p>	<p>8434,- (PA)</p> <p>196,- 381,- 479,- 157,- 717,- 290,- à 52,- 339,- 927,- 2357,- 94,- 157,-</p>

Suggestions sans pieds

(agencement inverse également disponible au même prix = compléter la réf. par **G**, p. ex. **7004/G**)

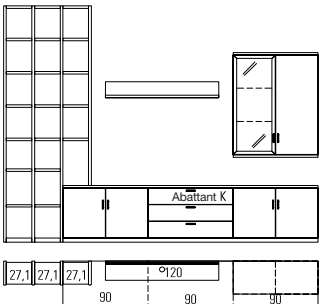
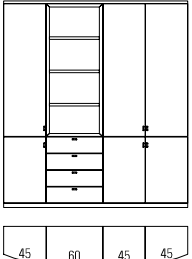
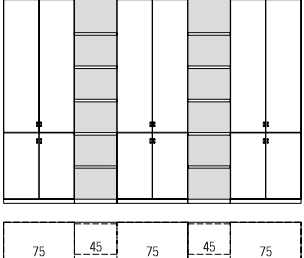
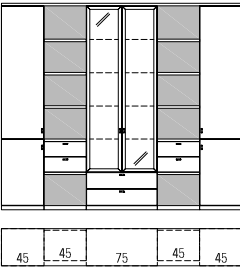
	Réf. / Dimensions Descriptif	GP 1	GP 2
	<p>25898</p> <p>Composée de :</p> <p>3 x 7151, 1 x 7150, 2 x 1107, 19 x 1106, 2 x 9992, 1 x 24295, 1 x 8920, 1 x 7826, 1 x 7821</p> <p>L 332,9, H 250,0, P 48,7 cm</p> <p>Contre supplément :</p> <p>1 x 8942 Lot de 1 spot DEL 1 x 8953 Lot de 2 unités d'éclairage DEL des bords en verre (Line) L 45 cm 1 x 92468 Éclairage indirect DEL du corps 3 U 1 x 8045 Miroir de fond 3 U / L 45 cm 1 x 91195 Dispositif de fixation TV 1 x 8189 Repeater à infrarouge 3 x 7285 Dispositif de réglage en hauteur 1 x 8933 Éclairage DEL d'étagère murale L 120 cm 1 x 91350 Finition brillante : façade 1 x 91910 Finition brillante : corps + façade 1 x 91310 Étagère murale en fin. brillante L 120 cm 1 x 91877 Finition brillante : bandeau en bois Télécommande radio, voir page 106.</p>	<p>6745,- (PA)</p> <p>196,- 381,- 479,- 157,- 689,- 290,- à 52,- 339,- 864,- 2196,- 94,- 157,-</p>	<p>6958,- (PA)</p> <p>196,- 381,- 479,- 157,- 717,- 290,- à 52,- 339,- 864,- 2196,- 94,- 157,-</p>
	<p>25856</p> <p>Composée de :</p> <p>1 x 1006, 1 x 24211, 1 x 7050, 1 x 1010</p> <p>L 195,0, H 218,3, P 39,1 cm</p> <p>Contre supplément :</p> <p>2 x 8059 Éclairage DEL des tablettes en bois L 60 cm Compartimentage tiroir, voir page 104. Télécommande radio, voir page 106. Finition brillante : corps + façade tableaux A/B, voir page 108.</p>	<p>5462,- (PA)</p> <p>à 203,-</p>	<p>5682,- (PA)</p> <p>à 203,-</p>
	<p>25886</p> <p>Composée de :</p> <p>3 x 7068, 2 x 7176, 10 x 7168, 2 x 7190, 2 x 7208</p> <p>L 315,0, H 218,3, P 39,1 cm</p> <p>Contre supplément :</p> <p>1 x 91354 Finition brillante : façade 1 x 91911 Finition brillante : corps + façade</p>	<p>5476,- (PA)</p> <p>1150,- 2357,-</p>	<p>5689,- (PA)</p> <p>1150,- 2357,-</p>
	<p>26143 L 255,0 cm (45/45/75/45/45) (ill.)</p> <p>Composée de :</p> <p>1 x 7050, 2 x 7176, 10 x 7168, 2 x 7190, 2 x 7211, 2 x 7208, 1 x 7548, 1 x 7051</p> <p>26144 L 270,0 cm (45/45/90/45/45)</p> <p>Composée de :</p> <p>1 x 7050, 2 x 7176, 10 x 7168, 2 x 7190, 2 x 7211, 2 x 7208, 1 x 7549, 1 x 7051</p> <p>H 218,3, P 39,1 cm</p> <p>Contre supplément :</p> <p>1 x 8943 Lot de 2 spots DEL 1 x 8965 Lot de 4 unités d'éclairage DEL des bords en verre (Line) L 75 cm 1 x 8970 Lot de 4 unités d'éclairage DEL des bords en verre (Line) L 90 cm 1 x 92472 Éclairage indirect DEL du corps 5 U 1 x 8055 Miroir de fond 5 U / L 75 cm 1 x 8064 Miroir de fond 5 U / L 90 cm 1 x 91353 Finition brillante : façade (V26143) 1 x 91354 Finition brillante : façade (V26144) 1 x 91910 Finition brillante : corps + façade (V26143 / V26144) Télécommande radio, voir page 106.</p>	<p>5794,- (PA)</p> <p>5864,- (PA)</p> <p>276,- 752,- 811,- 689,- 311,- 357,- 1066,- 1150,- 2196,-</p>	<p>6056,- (PA)</p> <p>6115,- (PA)</p> <p>276,- 752,- 811,- 689,- 311,- 357,- 1066,- 1150,- 2196,-</p>

Suggestions sans pieds

(agencement inverse également disponible au même prix = compléter la réf. par **G**, p. ex. **7004/G**)

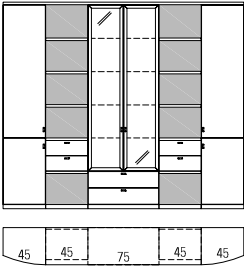
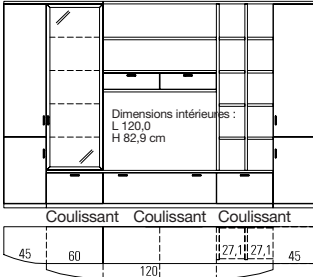
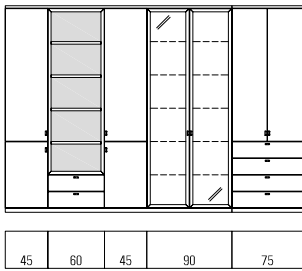
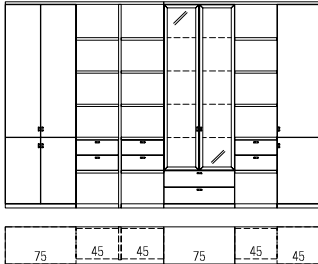
	Réf. / Dimensions Descriptif	GP 1	GP 2
	<p>26145 L 255,0 cm (45/45/75/45/45) (ill.)</p> <p>Composée de :</p> <p>1 x 1006, 2 x 7176, 10 x 7168, 2 x 7190, 2 x 7211, 2 x 7208, 1 x 7548, 1 x 1010</p> <p>26146 L 270,0 cm (45/45/90/45/45)</p> <p>Composée de :</p> <p>1 x 1006, 2 x 7176, 10 x 7168, 2 x 7190, 2 x 7211, 2 x 7208, 1 x 7549, 1 x 1010</p> <p>H 218,3, P 39,1 cm</p> <p>Contre supplément :</p> <p>1 x 8943 Lot de 2 spots DEL 276,-</p> <p>1 x 8965 Lot de 4 unités d'éclairage DEL des bords en verre (Line) L 75 cm 752,-</p> <p>1 x 8970 Lot de 4 unités d'éclairage DEL des bords en verre (Line) L 90 cm 811,-</p> <p>1 x 92472 Éclairage indirect DEL du corps 5 U 689,-</p> <p>1 x 8055 Miroir de fond 5 U / L 75 cm 311,-</p> <p>1 x 8064 Miroir de fond 5 U / L 90 cm 357,-</p> <p>1 x 91353 Finition brillante : façade (V26145) 1066,-</p> <p>1 x 91354 Finition brillante : façade (V26146) 1150,-</p> <p>1 x 91910 Finition brillante : corps + façade (V26145 / V26146) 2196,-</p> <p>Télécommande radio, voir page 106.</p>	6647,- (PA)	6927,- (PA)
	<p>24218</p> <p>Composée de :</p> <p>1 x 1006, 1 x 7530A, 1 x 24141, 1 x 7134, 1 x 24142, 1 x 24238, 2 x 7153, 1 x 7194, 2 x 7188, 1 x 7171, 8 x 7166, 1 x 7051</p> <p>L 330,0, H 218,3, P 55,1 cm</p> <p>Contre supplément</p> <p>1 x 8942 Lot de 1 spot DEL 196,-</p> <p>1 x 8960 Lot de 4 unités d'éclairage DEL des bords en verre (Line) L 60 cm 678,-</p> <p>1 x 92472 Éclairage indirect DEL du corps 5 U 689,-</p> <p>1 x 8054 Miroir de fond 5 U / L 60 cm 262,-</p> <p>1 x 7342 Tiroir intérieur L 120/P 55,1 cm 322,-</p> <p>2 x 93932 Compartimentage CD/DVD L 60/P 55,1 cm (pour L 120 cm) à 210,-</p> <p>1 x 8125 Élément TV (verre transparent) L 91 cm 545,-</p> <p>1 x 91355 Finition brillante : façade 1231,-</p> <p>1 x 91914 Finition brillante : corps + façade 2839,-</p> <p>Télécommande radio, voir page 106.</p>	7941,- (PA)	8245,- (PA)
	<p>25854</p> <p>Composée de :</p> <p>1 x 7050, 1 x 24208, x 7051, x 7919, 1 x 7070</p> <p>L 315,0, H 218,3, P 39,1 cm</p> <p>Contre supplément :</p> <p>1 x 8943 Lot de 2 spots DEL 276,-</p> <p>1 x 8971 Lot de 5 unités d'éclairage DEL des bords en verre (Line) L 90 cm 958,-</p> <p>1 x 92474 Éclairage indirect DEL du corps 6 U 759,-</p> <p>1 x 8061 Miroir de fond 6 U / L 90 cm 409,-</p> <p>4 x 8059 Éclairage DEL des tablettes en bois L 60 cm à 203,-</p> <p>1 x 91359 Finition brillante : façade 1633,-</p> <p>1 x 91917 Finition brillante : corps + façade 3566,-</p> <p>Compartimentage tiroir, voir page 104.</p> <p>Télécommande radio, voir page 106.</p>	6899,- (PA)	7164,- (PA)
	<p>24518</p> <p>Composée de :</p> <p>1 x 7068, 1 x 7153, 3 x 7176, 15 x 7168, 3 x 7190, 3 x 7211, 1 x 7548, 1 x 7051</p> <p>L 332,9, H 218,3, P 39,1 cm</p> <p>Contre supplément :</p> <p>1 x 8943 Lot de 2 spots DEL 276,-</p> <p>1 x 8965 Lot de 4 unités d'éclairage DEL des bords en verre (Line) L 75 cm 752,-</p> <p>1 x 92472 Éclairage indirect DEL du corps 5 U 689,-</p> <p>1 x 8055 Miroir de fond 5 U / L 75 cm 311,-</p> <p>1 x 7285 Dispositif de réglage en hauteur 52,-</p> <p>1 x 91356 Finition brillante : façade 1304,-</p> <p>1 x 91911 Finition brillante : corps + façade 2357,-</p> <p>Télécommande radio, voir page 106.</p>	6507,- (PA)	6867,- (PA)





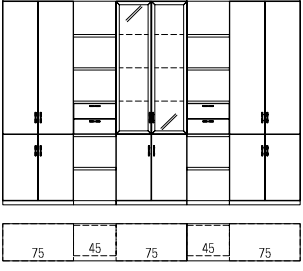
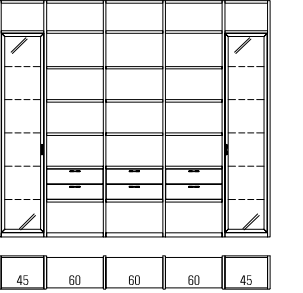
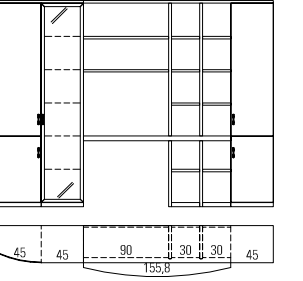
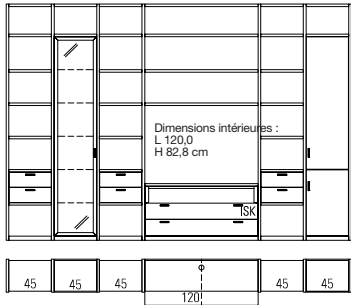

Suggestions sans pieds

(agencement inverse également disponible au même prix = compléter la réf. par **G**, p. ex. **7004/G**)

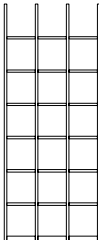
	Réf. / Dimensions Descriptif	GP 1	GP 2
	<p>7015</p> <p>Composée de : 2 x 7068, 10 x 7168, 2 x 7176, 2 x 7211, 2 x 7190, 1 x 7069</p> <p>L 315,0, H 218,3, P 39,1 cm</p> <p>Contre supplément 1 x 8943 Lot de 2 spots DEL 1 x 8964 Lot de 3 unités d'éclairage DEL des bords en verre (Line) L 75 cm 1 x 92470 Éclairage indirect DEL du corps 4 U 1 x 7293 Miroir de fond 4 U / L 75 cm 1 x 91357 Finition brillante : façade 1 x 91912 Finition brillante : corps + façade Télécommande radio, voir page 106.</p>	6255,-	6531,-
	<p>25855</p> <p>Composée de : 6 x 7154, 1 x 7369W, 3 x 7297, 2 x 7168, 21 x 7172, 3 x 7394, 1 x 7370W</p> <p>L 287,4, H 250,0, P 35,0 cm</p> <p>Contre supplément : 1 x 8943 Lot de 2 spots DEL 2 x 8956 Lot de 5 unités d'éclairage DEL des bords en verre (Line) L 45 cm 2 x 92474 Éclairage indirect DEL du corps 6 U 2 x 7340 Miroir de fond 6 U / L 45 cm 6 x 8977 Éclairage DEL des tablettes en bois L 45 cm 1 x 91349 Finition brillante : façade Télécommande radio, voir page 106.</p>	6643,- (PA)	6958,- (PA)
	<p>24222</p> <p>Composée de : 1 x 1006, 1 x 7370, 1 x 24162, 2 x 7153, 1 x 7192, 2 x 7189, 2 x 7170, 8 x 7167, 2 x 7175, 1 x 7051</p> <p>L 290,8, H 218,3, P 50,0 cm</p> <p>Contre supplément 1 x 8942 Lot de 1 spot DEL 1 x 8956 Lot de 5 unités d'éclairage DEL des bords en verre (Line) L 45 cm 1 x 92474 Éclairage indirect DEL du corps 6 U 1 x 7340 Miroir de fond 6 U / L 45 cm 1 x 90196 Éclairage DEL pour étagères intermédiaires de joues L 90 cm 1 x 90198 Variateur tactile/interrupteur 2 x 7285 Dispositif de réglage en hauteur 1 x 90518 Passe-câbles 1 x 91348 Finition brillante : façade 1 x 91907 Finition brillante : corps + façade Télécommande radio, voir page 106.</p>	6024,-	6248,-
 <p>Dimensions intérieures : L 120,0 H 82,8 cm</p> <p>1 coulissant avec 2 façades et 1 tiroir intérieur</p>	<p>2682</p> <p>Composée de : 7 x 7154, 3 x 7176, 23 x 7168, 4 x 7171, 3 x 7211, 1 x 7369W, 1 x 2690, 1 x 7051W</p> <p>L 365,3, H 250,0, P 48,7 cm</p> <p>Contre supplément 1 x 8942 Lot de 1 spot DEL 1 x 8956 Lot de 5 unités d'éclairage DEL des bords en verre (Line) L 45 cm 1 x 92474 Éclairage indirect DEL du corps 6 U 1 x 7340 Miroir de fond 6 U / L 45 cm 2 x 93929 Compartimentage CD/DVD L 60/P 48,7 cm (pour L 120 cm) 7 x 7285 Dispositif de réglage en hauteur 1 x 90071 Éclairage DEL pour étagères intermédiaires de joues L 45 cm 1 x 90080 Passage pour câbles pour joues 1 x 91352 Finition brillante : façade 1 x 91903 Finition brillante : corps + façade Télécommande radio, voir page 106.</p>	8462,- (PA)	8853,- (PA)

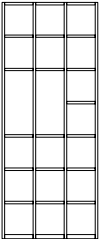
Suggestions sans pieds

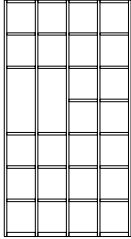
(agencement inverse également disponible au même prix = compléter la réf. par **G**, p. ex. **7004/G**)

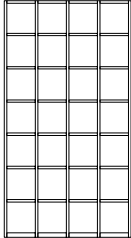
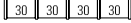
	Réf. / Dimensions Descriptif	GP 1	GP 2
 	<p>7032</p> <p>Composée de : 4 x 7151, 3 x 7163, 18 x 7156</p> <p>L 101,6, H 250,0, P 25,4 cm</p> <p>Contre supplément 4 x 7285 Dispositif de réglage en hauteur 1 x 90068 Éclairage DEL pour étagères intermédiaires de joues L 30 cm 1 x 90080 Passage pour câbles pour joues Télécommande radio, voir page 106.</p>	<p>1895,-</p> <p>à 52,- 241,- 133,-</p>	<p>1979,-</p> <p>à 52,- 241,- 133,-</p>
 	<p>26275</p> <p>Composée de : 4 x 7154, 3 x 7175, 19 x 7167</p> <p>L 101,6, H 250,0, P 35,0 cm</p> <p>Contre supplément : 1 x 8943 Lot de 2 spots DEL 1 x 90080 Passage pour câbles pour joues 4 x 7285 Dispositif de réglage en hauteur Télécommande radio, voir page 106.</p>	<p>2503,-</p> <p>276,- 133,- à 52,-</p>	<p>2559,-</p> <p>276,- 133,- à 52,-</p>
 	<p>26107</p> <p>Composée de : 5 x 7154, 4 x 7175, 26 x 7167</p> <p>L 134,5, H 250,0, P 35,0 cm</p> <p>Contre supplément : 1 x 8943 Lot de 2 spots DEL 1 x 90080 Passage pour câbles pour joues 5 x 7285 Dispositif de réglage en hauteur Télécommande radio, voir page 106.</p>	<p>3301,-</p> <p>276,- 133,- à 52,-</p>	<p>3374,-</p> <p>276,- 133,- à 52,-</p>
 	<p>24514</p> <p>Composée de : 5 x 7151, 4 x 7163, 28 x 7156</p> <p>L 134,5, H 250,0, P 25,4 cm</p> <p>Contre supplément : 5 x 7285 Dispositif de réglage en hauteur</p>	<p>3007,-</p> <p>à 52,-</p>	<p>3164,-</p> <p>à 52,-</p>

Suggestions sans pieds

(agencement inverse également disponible au même prix = compléter la réf. par **G**, p. ex. **7004/G**)

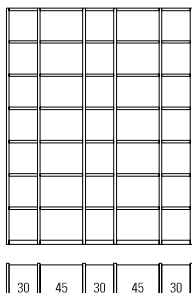
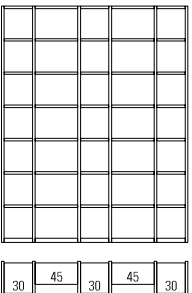
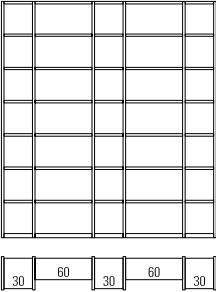
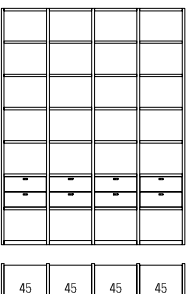
	Réf. / Dimensions Descriptif	GP 1	GP 2
	<p>24366</p> <p>Composée de : 6 x 7154, 3 x 7175, 21 x 7167, 2 x 7176, 14 x 7168 L 197,4, H 250,0, P 35,0 cm</p> <p>Contre supplément 6 x 7285 Dispositif de réglage en hauteur 1 x 90068 Éclairage DEL pour étagères intermédiaires de joues L 30 cm 1 x 90071 Éclairage DEL pour étagères intermédiaires de joues L 45 cm 1 x 90080 Passage pour câbles pour joues Télécommande radio, voir page 106.</p>	<p>3962,-</p> <p>à 52,- 241,- 262,- 133,-</p>	<p>4171,-</p> <p>à 52,- 241,- 262,- 133,-</p>
	<p>25899</p> <p>Composée de : 6 x 7154, 3 x 7175, 21 x 7167, 2 x 7164, 14x 7157 L 197,4, H 250,0, P 35,0 cm</p> <p>Contre supplément : 6 x 7285 Dispositif de réglage en hauteur 1 x 90068 Éclairage DEL pour étagères intermédiaires de joues L 30 cm 1 x 90071 Éclairage DEL pour étagères intermédiaires de joues L 45 cm 1 x 90080 Passage pour câbles pour joues Télécommande radio, voir page 106.</p>	<p>3734,- (PA)</p> <p>à 52,- 241,- 262,- 133,-</p>	<p>3899,- (PA)</p> <p>à 52,- 241,- 262,- 133,-</p>
	<p>25900</p> <p>Composée de : 6 x 7154, 3 x 7175, 21 x 7167, 2 x 7296, 14 x 7161 L 227,4, H 250,0, P 35,0 cm</p> <p>Contre supplément : 6 x 7285 Dispositif de réglage en hauteur 1 x 90068 Éclairage DEL pour étagères intermédiaires de joues L 30 cm 1 x 90072 Éclairage DEL pour étagères intermédiaires de joues L 60 cm 1 x 90080 Passage pour câbles pour joues Télécommande radio, voir page 106.</p>	<p>3913,- (PA)</p> <p>à 52,- 241,- 273,- 133,-</p>	<p>4091,- (PA)</p> <p>à 52,- 241,- 273,- 133,-</p>
	<p>25961</p> <p>Composée de : 5 x 7154, 4 x 7176, 28 x 7168, 4 x 7211 L 194,5, H 250,0, P 35,0 cm</p> <p>Contre supplément : 5 x 7285 Dispositif de réglage en hauteur 1 x 91338 Finition brillante : façade Finition brillante : corps + façade tableaux A/B, voir page 108.</p>	<p>4325,- (PA)</p> <p>à 52,- 346,-</p>	<p>4514,- (PA)</p> <p>à 52,- 346,-</p>

Suggestions sans pieds

(agencement inverse également disponible au même prix = compléter la réf. par **G**, p. ex. **7004/G**)

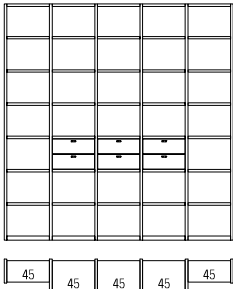
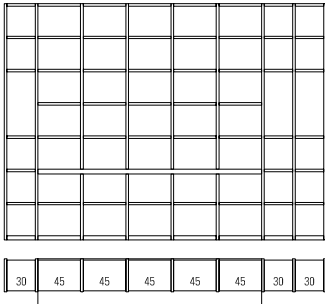
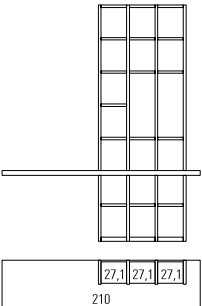
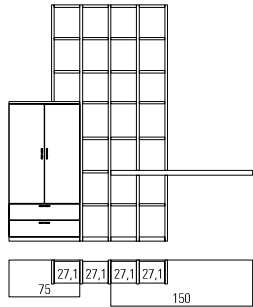
	Réf. / Dimensions Descriptif	GP 1	GP 2
	<p>7335</p> <p>Composée de :</p> <p>2 x 7151, 4 x 7154, 2 x 7164, 14 x 7157, 3 x 7176, 21 x 7168, 3 x 7211</p> <p>L 242,4, H 250,0, P 35,0 cm</p> <p>Contre supplément</p> <p>6 x 7285 Dispositif de réglage en hauteur</p> <p>1 x 90071 Éclairage DEL pour étagères intermédiaires de joues L 45 cm</p> <p>1 x 90080 Passage pour câbles pour joues</p> <p>1 x 91334 Finition brillante : façade</p>	4923,-	5136,-
		à 52,- 262,- 133,- 262,-	à 52,- 262,- 133,- 262,-
	<p>25803</p> <p>Composée de :</p> <p>9 x 7154, 3 x 7175, 5 x 7176, 18 x 7167, 30 x 7168, 1 x 24241</p> <p>L 341,1, H 250,0, P 48,7 cm</p> <p>Contre supplément :</p> <p>1 x 8944 Lot de 3 spots DEL</p> <p>1 x 90080 Passage pour câbles pour joues</p> <p>9 x 7285 Dispositif de réglage en hauteur</p> <p>Télécommande radio, voir page 106.</p>	6150,- (PA)	6448,- (PA)
		367,- 133,- à 52,-	367,- 133,- à 52,-
	<p>26147 H 215,7 cm, 6 U</p> <p>Composée de :</p> <p>1 x 24288, 4 x 7150, 3 x 1107, 13 x 1106</p> <p>26148 H 250,0 cm, 7 U (ill.)</p> <p>Composée de :</p> <p>1 x 24288, 4 x 7151, 3 x 1107, 16 x 1106</p> <p>L 210,0, P 48,7 cm</p> <p>Contre supplément :</p> <p>1 x 8943 Lot de 2 spots DEL</p> <p>1 x 90080 Passage pour câbles pour joues</p> <p>4 x 7285 Dispositif de réglage en hauteur</p> <p>Télécommande radio, voir page 106.</p>	2570,-	2664,-
		2815,-	2906,-
		276,- 133,- à 52,-	276,- 133,- à 52,-
	<p>24364</p> <p>Composée de :</p> <p>1 x 7655, 1 x 7150, 4 x 7151, 3 x 1107, 22 x 1106, 1 x 24288</p> <p>L 257,9, H 250,0, P 48,7 cm</p> <p>Contre supplément</p> <p>4 x 7285 Dispositif de réglage en hauteur</p> <p>1 x 90066 Éclairage DEL pour étagères intermédiaires de joues L 27,1 cm</p> <p>1 x 90080 Passage pour câbles pour joues</p> <p>1 x 91227 Finition brillante : façade 4 U/L 75</p> <p>1 x 91268 Corps + façade en fin. brillante 4 U/L 75 cm</p> <p>Télécommande radio, voir page 106.</p>	4140,-	4325,-
		à 52,- 241,- 133,- 301,- 629,-	à 52,- 241,- 133,- 301,- 629,-

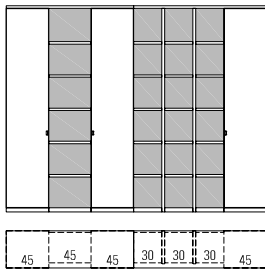
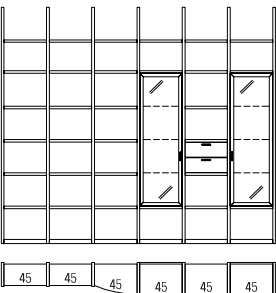
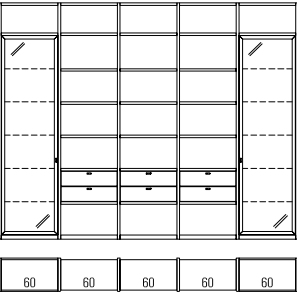
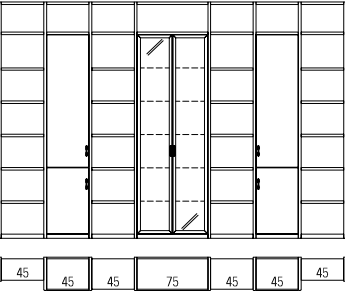

Suggestions sans pieds

(agencement inverse également disponible au même prix = compléter la réf. par **G**, p. ex. **7004/G**)

	Réf. / Dimensions Descriptif	GP 1	GP 2
	<p>7458</p> <p>Composée de : 1 x 7348, 1 x 7176, 5 x 7168, 3 x 7175, 15 x 7167, 2 x 7153, 1 x 7190, 3 x 7189, 1 x 7208, 3 x 7207, 2 x 7349</p> <p>L 275,8, H 218,3, P 39,1 cm</p> <p>Contre supplément 1 x 8945 Lot de 4 spots DEL 2 x 7285 Dispositif de réglage en hauteur 1 x 90068 Éclairage DEL pour étagères intermédiaires de joues L 30 cm 1 x 90080 Passage pour câbles pour joues 1 x 91349 Finition brillante : façade 1 x 91908 Finition brillante : corps + façade Télécommande radio, voir page 106.</p>	5885,-	6122,-
	<p>7018</p> <p>Composée de : 3 x 7151, 4 x 7154, 2 x 7164, 12 x 7157, 1 x 7184, 6 x 7180, 3 x 7176, 1 x 7228, 1 x 7229, 8 x 7168, 1 x 7211</p> <p>L 290,3, H 250,0, P 35,0 cm</p> <p>Contre supplément 1 x 8943 Lot de 2 spots DEL 2 x 8954 Lot de 3 unités d'éclairage DEL des bords en verre (Line) L 45 cm 4 x 8977 Éclairage DEL des tablettes en bois L 45 cm 2 x 92470 Éclairage indirect DEL du corps 4 U 2 x 7291 Miroir de fond 4 U / L 45 cm 7 x 7285 Dispositif de réglage en hauteur 1 x 90071 Éclairage DEL pour étagères intermédiaires de joues L 45 cm 1 x 90080 Passage pour câbles pour joues 1 x 91342 Finition brillante : façade Télécommande radio, voir page 106.</p>	6343,-	6612,-
	<p>26109</p> <p>Composée de : 6 x 7154, 3 x 7297, 7917W, 23 x 7172, 7918W, 3 x 7394</p> <p>L 317,4, H 250,0, P 35,0 cm</p> <p>Contre supplément : 1 x 8943 Lot de 2 spots DEL 2 x 8961 Lot de 5 unités d'éclairage DEL des bords en verre (Line) L 60 cm 2 x 92474 Éclairage indirect DEL du corps 6 U 2 x 8057 Miroir de fond 6 U / L 60 cm 6 x 7285 Dispositif de réglage en hauteur 1 x 90072 Éclairage DEL pour étagères intermédiaires de joues L 60 cm 1 x 90080 Passage pour câbles pour joues 1 x 91352 Finition brillante : façade Télécommande radio, voir page 106.</p>	7245,- (PA)	7549,- (PA)
	<p>25902</p> <p>Composée de : 2 x 7151, 2 x 7164, 14 x 7157, 6 x 7154, 2 x 7176, 16 x 7168, 1 x 7169, 1 x 7050W, 1 x 7051W, 1 x 7371W</p> <p>L 368,2, H 250,0, P 35,0 cm</p> <p>Contre supplément : 1 x 8943 Lot de 2 spots DEL 1 x 8966 Lot de 5 unités d'éclairage DEL des bords en verre (Line) L 75 cm 1 x 92474 Éclairage indirect DEL du corps 6 U 1 x 7343 Miroir de fond 6 U / L 75 cm 8 x 7285 Dispositif de réglage en hauteur 1 x 90071 Éclairage DEL pour étagères intermédiaires de joues L 45 cm 1 x 90080 Passage pour câbles pour joues 1 x 91351 Finition brillante : façade Télécommande radio, voir page 106.</p>	7801,- (PA)	8136,- (PA)



Joues, profondeur 25,4 cm

Joues, profondeur 35,0 cm

Réf. / Dimensions Descriptif		GP 1	GP 2	Réf. / Dimensions Descriptif		GP 1	GP 2
	7150 H 215,7 cm, 6 U	185,-	196,-		7153 H 215,7 cm, 6 U	217,-	224,-
	7151 H 250,0 cm, 7 U	203,-	213,-		7154 H 250,0 cm, 7 U	241,-	255,-
	7391 H 260,0 cm	245,-	266,-		7392 H 260,0 cm	311,-	322,-
	7303 H min. 30,0 jusqu'à max. 190,0 cm	14,-	14,-		7304 H min. 30,0 jusqu'à max. 190,0 cm	14,-	14,-
	(prix par unité de 10,0 cm, y compris chant en bout)				(prix par unité de 10,0 cm, y compris chant en bout)		
66022 H jusqu'à max. 427,7 cm (Indiquer SVP la dimension souhaitée. Les joues en grande hauteur sont systématiquement divisées à 215,7 cm de hauteur).	430,-	451,-	66023 H jusqu'à max. 427,7 cm (Indiquer SVP la dimension souhaitée. Les joues en grande hauteur sont systématiquement divisées à 215,7 cm de hauteur).	500,-	517,-		
Finition de séparation de pièce, voir page 111.	- Perçages conformément aux unités de modèle. - Le perçage des joues extérieures et centrales est effectué conformément à la commande.		Finition de séparation de pièce, voir page 111.	- Perçages conformément aux unités de modèle. - Le perçage des joues extérieures et centrales est effectué conformément à la commande.			
Fabrication comme joue à poser, joue ne touchant pas le sol ou solution de joues en pont contre facturation, voir page 111.	- Sur place, fixation murale absolument indispensable.		Fabrication comme joue à poser, joue ne touchant pas le sol ou solution de joues en pont contre facturation, voir page 111.	- Sur place, fixation murale absolument indispensable.			
Ép. 2,9 cm	Contre supplément : 1 x 7299 Réduction de la hauteur pour 7150, 7151, 7391		28,-	28,-	1 x 7299 Réduction de la hauteur pour 7153, 7154, 7392	28,-	28,-
	1 x 93563 Chant en bout Joues jusqu'à 190,0 cm avec chant en bout (sans supplément)		52,-	56,-	1 x 93563 Chant en bout Joues jusqu'à 190,0 cm avec chant en bout (sans supplément)	52,-	56,-

Étagères intermédiaires de joues, pour P 25,4 cm

Étagères intermédiaires de joues, pour P 35,0 cm

	1106 L 27,1 cm	56,-	59,-		7166 L 27,1 cm	63,-	66,-
	7156 L 30,0 cm	59,-	63,-		7167 L 30,0 cm	66,-	66,-
	25710 L 37,5 cm	66,-	66,-		2600 L 37,5 cm	77,-	80,-
	7157 L 45,0 cm	73,-	77,-		7168 L 45,0 cm	80,-	84,-
	7161 L 60,0 cm	84,-	87,-		7172 L 60,0 cm	91,-	94,-
	7158 L 75,0 cm	94,-	98,-		7169 L 75,0 cm	105,-	108,-
	7159 L 90,0 cm	108,-	122,-		7170 L 90,0 cm	122,-	126,-
	7160 L 120,0 cm	140,-	143,-		7171 L 120,0 cm	143,-	150,-
	7352 L 130,2 cm	147,-	150,-		7353 L 130,2 cm	157,-	168,-
	7162 L max. 200,0 cm (prix par unité de 10,0 cm)	14,-	14,-		7173 L max. 200,0 cm (prix par unité de 10,0 cm)	17,-	17,-
Ép. 2,6, P 24,3 cm (avec tablette en retrait de 1,5 cm)			Ép. 2,6, P 33,9 cm (avec tablette en retrait de 1,5 cm)				
- Tablettes en panneau latté à partir de L 100,0 cm. - Fixation murale indispensable à partir de L 130,0 cm. - Ferrure de fixation murale pour mur en dur comprise dans la livraison.			- Tablettes en panneau latté à partir de L 100,0 cm. - Fixation murale indispensable à partir de L 130,0 cm. - Ferrure de fixation murale pour mur en dur comprise dans la livraison.				

KIRA-SYSTEM

Fonds de socle de joues

pour P 25,4 cm

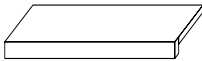
Réf. / Dimensions Descriptif	GP 1	GP 2
 1107 L 27,1 cm	73,-	73,-
7163 L 30,0 cm	73,-	77,-
75207 L 37,5 cm	80,-	84,-
7164 L 45,0 cm	84,-	87,-
7296 L 60,0 cm	94,-	98,-
7165 L 75,0 cm	108,-	122,-
7375 L 90,0 cm	126,-	133,-
Ép. avec plinthe 4,5, P 24,3 cm (avec tablette en retrait de 1,5 cm)		

Fonds de socle de joues

pour P 35,0 cm

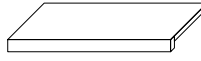
Réf. / Dimensions Descriptif	GP 1	GP 2
 7174 L 27,1 cm	80,-	84,-
7175 L 30,0 cm	80,-	84,-
2601 L 37,5 cm	87,-	91,-
7176 L 45,0 cm	91,-	94,-
7297 L 60,0 cm	105,-	108,-
7177 L 75,0 cm	122,-	126,-
7376 L 90,0 cm	136,-	140,-
Ép. avec plinthe 4,5, P 33,9 cm (avec tablette en retrait de 1,5 cm)		

Plaques de recouvrement, pour P 25,4 cm

(plaques de recouvrement d'un seul tenant jusqu'à 270,0 cm)

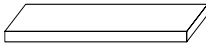
Plaques de recouvrement		
 24014 L 27,1 cm	66,-	77,-
7316 L 30,0 cm	66,-	77,-
75208 L 37,5 cm	77,-	80,-
7317 L 45,0 cm	84,-	87,-
7318 L 60,0 cm	91,-	98,-
7319 L 75,0 cm	105,-	112,-
75209 L 90,0 cm	126,-	129,-
75210 L 120,0 cm	143,-	150,-
7354 L 130,2 cm	164,-	168,-
7320 L max. 270,0 cm (prix par unité de 10,0 cm)	17,-	17,-
Ép. 2,6, P 26,0 cm		

Plaques de recouvrement, pour P 35,0 cm

(plaques de recouvrement d'un seul tenant jusqu'à 270,0 cm)

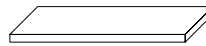
Plaques de recouvrement		
 7188 L 27,1 cm	73,-	77,-
7189 L 30,0 cm	77,-	80,-
2602 L 37,5 cm	84,-	84,-
7190 L 45,0 cm	87,-	91,-
7298 L 60,0 cm	98,-	105,-
7191 L 75,0 cm	112,-	122,-
7192 L 90,0 cm	133,-	136,-
7194 L 120,0 cm	150,-	164,-
7355 L 130,2 cm	168,-	175,-
7195 L max. 270,0 cm (prix par unité de 10,0 cm)	17,-	17,-
Plaques de recouvrement pour profondeur de corps 48,7 cm Ép. 2,6, P 35,6 cm Si les éléments utilisés pour le corps ont la même profondeur que les joues, la plaque de recouvrement est livrée en P 35,6 cm.		
	30 %	30 %

Détails des mesures

Plan d'ensemble



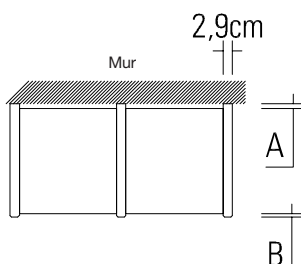

A = 1,5 cm de l'arête arrière de la tablette à l'arête arrière de la joue.
B = 1,1 cm de l'arête avant de la tablette à l'arête avant de la joue.

Les dimensions indiquées pour la tablette comprennent le décalage de 1,5 cm vers l'arête arrière de la joue.



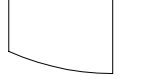
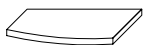

Étagères intermédiaires de joues (arrondie)

de P 25,4 à P 35,0 cm

	Réf. / Dimensions Descriptif	GP 1	GP 2
  Ill. gauche (=L)	7178 L L 30,0 cm 7179 R L 30,0 cm 7180 L L 45,0 cm (ill.) 7181 R L 45,0 cm Ép. 2,6, P 24,3/33,9 cm (avec tablette en retrait de 1,5 cm)	105,- 105,- 122,- 122,-	105,- 105,- 126,- 126,-
  Ill. gauche (=L)	Fonds de socle 7182 L L 30,0 cm 7183 R L 30,0 cm 7184 L L 45,0 cm (ill.) 7185 R L 45,0 cm Ép. avec plinthe 4,5, P 24,3/33,9 cm (avec tablette en retrait de 1,5 cm)	133,- 133,- 140,- 140,-	136,- 136,- 143,- 143,-
  Ill. gauche (=L)	Plaques de recouvrement 7311 L L 30,0 cm 7312 R L 30,0 cm 7313 L L 45,0 cm (ill.) 7314 R L 45,0 cm P 26,0/35,6 cm	143,- 143,- 150,- 150,-	143,- 143,- 164,- 164,-

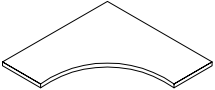
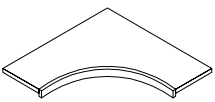
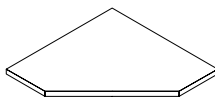
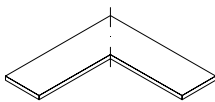
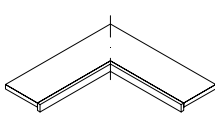
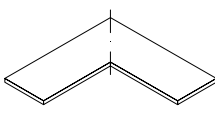
Étagères intermédiaires de joues d'angle



	Réf. / Dimensions Descriptif	GP 1	GP 2
	7186 L 77,1 x 77,1, ép. 2,6, P 33,9 cm (avec tablette en retrait de 1,5 cm)	185,-	196,-
	7187 Fond de socle L 77,1 x 77,1, P 33,9 cm (avec tablette en retrait de 1,5 cm), ép. y compris plinthe 4,5 cm	220,-	224,-
	7306 Plaque de recouvrement L 77,1 x 77,1, P 35,6 cm	199,-	203,-
	24730 P 24,3 cm (avec tablette en retrait de 1,5 cm) 24731 P 33,9 cm (avec tablette en retrait de 1,5 cm) L 77,1 x 77,1, ép. 2,6 cm	217,- 227,-	224,- 234,-
	24732 P 24,3 cm (avec tablette en retrait de 1,5 cm) 24733 P 33,9 cm (avec tablette en retrait de 1,5 cm) Fond de socle L 77,1 x 77,1 cm Ép. y compris plinthe 4,5 cm	245,- 269,-	262,- 276,-
	24734 P 26,0 cm 24735 P 35,6 cm Plaque de recouvrement L 77,1 x 77,1, ép. 2,6 cm	350,- 367,-	364,- 381,-
	7393 Listeau d'angle jusqu'à H 260,0 cm Utilisation absolument indispensable si la planification comprend des étagères intermédiaires d'angle.	80,-	84,-

Étagères intermédiaires





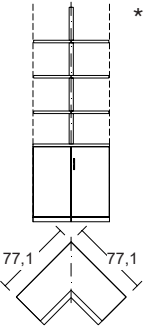

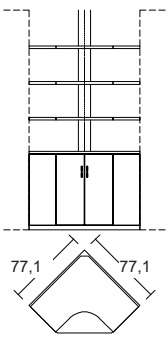
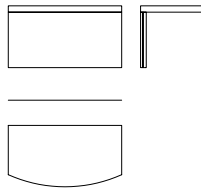
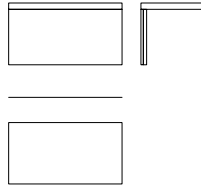
(possible entre joues et éléments de corps)

Plateau de bureau

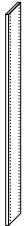
Suppléments finition brillante façade, voir tableau C page 109.

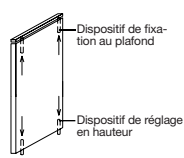
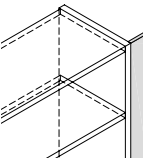
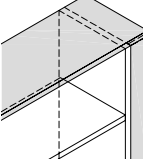
Réf. / Dimensions Descriptif	GP 1	GP 2	Réf. / Dimensions Descriptif	GP 1	GP 2
 <p>* 25663 1 élément de corps d'angle avec 2 portes et 1 tablette 3 étagères de joue d'angle P 33,9 cm* 1 listeau d'angle L 77,1 x 77,1, P 39,1 cm</p>	2350,-	2441,-	 <p>24162 Plateau de bureau avec arc bombé, montage intermédiaire (prix par unité de 10,0 cm) H 5,0, P 43,5/55,0 cm Prix minimum Dimension minimum 75,0 cm</p>	31,-	35,-
			<p>Raccord aux éléments de corps P 39,1 cm et joues P 35,0 cm pour montage intermédiaire. Compartiments libres jusqu'à 150,0 cm et compatibilité de joues jusqu'à 240,0 cm.</p>	392,-	392,-
 <p>* 7232 1 élément de corps d'angle avec 2 portes et 1 tablette 3 étagères de joue d'angle P 33,9 cm* 1 listeau d'angle L 77,1 x 77,1, P 33,9 cm</p>	2077,-	2161,-	 <p>Plateau de bureau avec cache en suspension libre arrondie</p> <p>25612 L 75,0 cm 25613 L 90,0 cm 25614 L 105,0 cm 25615 L 120,0 cm 25616 L 135,0 cm 25617 L 150,0 cm 25618 L 165,0 cm 25619 L 180,0 cm</p> <p>H 49,1, P 39,1/48,7 cm</p> <p>Contre supplément : 1 x 90518 Passe-câbles</p>	654,- 734,- 811,- 888,- 965,- 1045,- 1126,- 1199,-	685,- 766,- 843,- 927,- 1007,- 1087,- 1161,- 1245,-
			<p>24241 Plateau de bureau droit, montage intermédiaire (prix par unité de 10,0 cm) Prix minimum</p> <p>24288 Plateau de bureau droit en saillie ou suspension libre (prix par unité de 10,0 cm) Prix minimum Dimension minimum 75,0 cm H 5,0, P 48,7 cm</p> <p>Raccord aux éléments de corps P 39,1 cm et joues P 35,0 cm pour montage intermédiaire. Compartiments libres jusqu'à 150,0 cm et compatibilité de joues jusqu'à 240,0 cm.</p>	42,-	42,-
			 <p>Plateau de bureau avec cache en suspension libre droit</p> <p>25620 L 75,0 cm 25621 L 90,0 cm 25622 L 105,0 cm 25623 L 120,0 cm 25624 L 135,0 cm 25625 L 150,0 cm 25626 L 165,0 cm 25627 L 180,0 cm</p> <p>H 49,1, P 48,7 cm</p> <p>Contre supplément : 1 x 90518 Passe-câbles</p>	24,-	28,-
			<p>Prix minimum</p> <p>Prix minimum</p>	392,-	392,-
			<p>Prix minimum</p>	42,-	42,-
			<p>Prix minimum</p>	538,-	559,-
			<p>Prix minimum</p>	591,- 654,- 731,- 801,- 874,- 944,- 1014,- 1087,-	608,- 689,- 762,- 832,- 909,- 983,- 1052,- 1133,-
			<p>Prix minimum</p>	42,-	42,-

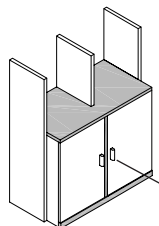
Accessoires pour joues et étagères intermédiaires de joues

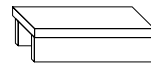
Réf. / Dimensions Descriptif	GP 1	GP 2	Réf. / Dimensions Descriptif	GP 1	GP 2
 <p>7287 Rangée de perçage continue Écartement respectif des perçages : 3,2 cm (supplément de prix par joue)</p>	35,-	35,-	 <p>Panneau arrière pour montage intermédiaire d'étagère 7206 L 27,1 cm 7207 L 30,0 cm 7208 L 45,0 cm 25852 L 60,0 cm 25853 L 75,0 cm 7305 Fabrication sur mesure prix/m² Prix minimum H 215,7, ép. 1,5 cm</p> <p>Panneaux arrière 3 à 6 unités au même prix – les panneaux de moins de 3 et de plus de 6 unités sont facturés au m².</p> <p>Selon les dimensions, les panneaux arrière sont éventuellement divisés. Largeur max. d'un seul tenant 90,0 cm.</p>	140,- 147,- 196,- 241,- 290,- 276,- 80,-	143,- 150,- 203,- 255,- 308,- 276,- 80,-
 <p>7284 Dispositif de fixation au plafond avec réduction de la hauteur (pour joues à hauteur de plafond)</p> <p>7285 Dispositif de réglage en hauteur pour l'ajustement et la tension des joues à hauteur de plafond (veuillez indiquer la hauteur intérieure de la pièce)</p> <p>Plage respective de réglage 0 – 2,5 cm</p>	66,-	66,-	 <p>Cache d'ajustement Sans prolongement de la plaque de recouvrement 79073 6 unités 79075 7 unités 79076 H 260,0 cm 79077 H jusqu'à max. 427,7 cm</p>  <p>Avec prolongement de la plaque de recouvrement 79081 6 unités 79083 7 unités 79084 H 260,0 cm 79085 H jusqu'à max. 427,7 cm</p> <p>Cache adaptable (25,0 cm), une contre-baguette est livrée pour le côté mur.</p> <p>Possible également en bandeau à poser à prix identique = ajouter A à la référence</p>	213,- 234,- 248,- 399,-	220,- 245,- 262,- 413,-
 <p>90080 Passage pour câbles pour joues avec brosse d'étanchéité, 1 seul passage pour câbles possible par joue, indiquer la position de montage (à gauche ou à droite)</p> <p>(supplément par joue, compris si une unité d'éclairage des étagères de joues est commandée)</p>	133,-	133,-	 <p>Joue à bandeau 7901 pour P 25,4 cm 7902 pour P 35,0 cm</p> <p>En usine, la hauteur de joue est adaptée en fonction des éléments de corps utilisés. Avec bandeau de socle et plaque de recouvrement d'un seul tenant.</p>	133,- 133,-	136,- 136,-
 <p>Bloc tiroirs 1 U 7209 L 27,1 cm 7210 L 30,0 cm 7211 L 45,0 cm 7394 L 60,0 cm 7325 L 75,0 cm</p> <p>2 tiroirs H 32,6, P 34,4 cm</p> <p>Suppléments finition brillante façade, voir tableau C page 109.</p> <ul style="list-style-type: none"> – Étagère intermédiaire indispensable – en haut et en bas, – uniquement compatible avec – profondeur de joue 35,0 cm. 	220,- 224,- 266,- 311,- 350,-	224,- 234,- 276,- 322,- 364,-	 <p>Deuxième niveau pour livres Planifiable entre les joues 93208 L 30,0 cm 93209 L 37,5 cm 93210 L 45,0 cm 93211 L 60,0 cm 93212 L 75,0 cm 93213 L 90,0 cm</p> <p>H 8,5, P 15,5 cm</p>	157,- 175,- 185,- 213,- 234,- 266,-	168,- 182,- 192,- 220,- 245,- 273,-

KIRA-SYSTEM

Accessoires pour joues et étagères intermédiaires de joues

Panneaux TV

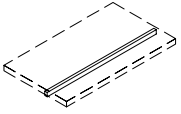
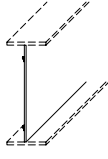
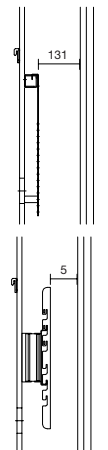
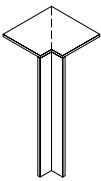
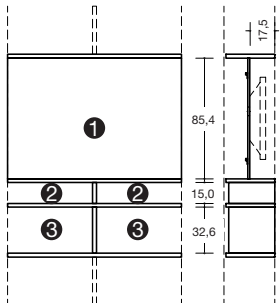
	Réf. / Dimensions Descriptif	GP 1	GP 2		Réf. / Dimensions Descriptif	GP 1	GP 2
 <p>Le luminaire est fourni avec une lampe de la classe d'énergie F.</p> <p>Autres informations sur lampes : voir liste supplémentaire « Détail des accessoires »</p>	<p>Éclairage DEL des tablettes en bois pour étagères intermédiaires de joues avec transformateur, câble d'alimentation et interrupteur de pied</p> <p>Indiquer dans le croquis d'agencement les tablettes devant être éclairées.</p> <p>Convient uniquement pour pose dans des étagères au-dessus du plateau de bureau.</p> <p>90528 L 27,1 cm, ~1 watt 90530 L 30,0 cm, ~2 watts 90531 L 37,5 cm, ~2 watts 90193 L 45,0 cm, ~2 watts 90194 L 60,0 cm, ~3 watts 90195 L 75,0 cm, ~4 watts 90196 L 90,0 cm, ~5 watts 90197 L 120,0 cm, ~6 watts 93863 L 135,0 cm, ~7 watts 93864 L 150,0 cm, ~7 watts</p>			 <p>79478 L 120,0, H 67,8 cm 79479 L 120,0, H 85,4 cm 31058 Panneau arrière sur mesure (prix par m²) Prix minimum</p> <p>Panneau arrière TV Pour le montage entre deux étagères intermédiaires, avec passe-câbles P 1,5 cm Largeur max. : 210,0 cm Hauteur max. : 140,0 cm divisé à partir de 90,0 cm</p> <p>La structure inférieure stabilisatrice pour le montage d'un téléviseur au centre est comprise dans le prix !</p> <p>Contre supplément : 90076 Dispositif de fixation TV 245,- 245,- 91194 Dispositif de fixation TV pour montage panneau 455,- 455,- 91876 Finition brillante : panneau arrière TV 220,- 220,- 91390 Finition brillante : panneau arrière TV par m² 280,- 280,- Prix minimum 203,- 203,-</p>			
	<p>90198 Variateur tactile/interrupteur (peut être exclusivement utilisé comme interrupteur et variateur de l'éclairage indiqué plus haut)</p>	157,-	157,-		 <p>Contre supplément : 1 x 90076 Dispositif de fixation TV - Charge max. 35 kg - Non pivotant - Norme VESA - La distance entre le dispositif de fixation TV et la porte coulissante est de 13,1 cm, soit la profondeur maximale du téléviseur. 245,- 245,- 1 x 91194 Dispositif de fixation TV pour montage panneau - Charge maximale 35,0 kg - Bras pivotant jusqu'à 80° max. (selon les dimensions du téléviseur) - Norme VESA 455,- 455,-</p>		
 <p>25264 Côtés 32,5 x 32,5 cm 1 plaque de recouvrement d'angle 1 listeau d'angle P 25,4 cm</p> <p>25062 Côtés 42,1 x 42,1 cm Comme ci-dessus P 35,0 cm</p> <p>93795 Listeau d'angle (sans plaque de recouvrement d'angle) Juxtaposition avec une joue de hauteur de 215,7 à 260,0 cm ou un élément de corps de 6 U</p> <p>- L'angle ne peut pas être utilisé comme espace de rangement.</p> <p>- Réduction sur un côté de la profondeur de la plaque de recouvrement, sans supplément.</p> <p>- Un décrochage de 22,5/32,1 cm max. est possible (réglementation anti-incendie à respecter).</p>	395,-	409,-	<p>Remarque concernant la planification pour les panneaux TV</p> <ul style="list-style-type: none"> - Positionnement en hauteur possible par unité ou demi-unité. - Indiquer SVP la position exacte de montage. - Montage possible uniquement avec profondeur de joue 36,0 cm. - Pas de supplément pour les coupes de joues éventuellement indispensables pour le montage de panneaux TV.  <ul style="list-style-type: none"> ① = Panneau TV ② = Compartiment pour appareils 2 x L 60,0 cm ③ = Possibilité de placer des blocs tiroirs, L 60,0 cm 				
	395,-	409,-	<p>Le panneau peut être décalé au maximum de 10,0 cm vers l'arrière.</p> <p>1 x 90045 Profondeur individuelle jusqu'à 10,0 cm max. 77,- 77,-</p> <p>Veillez préciser les dimensions intérieures devant le panneau !</p> <p>Pour tous les panneaux arrière TV, seuls les dispositifs de fixation TV de ces tarifs sont possibles.</p>				
	77,-	80,-					

KIRA-SYSTEM

Suppléments finition brillante façade, voir tableau C page 109.

Éléments intermédiaires muraux 0,5 U, hauteur 22,8 cm

(montage entre joues P 35,0 cm ou éléments de corps)

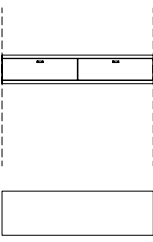
Réf. / Dimensions Descriptif	GP 1	GP 2
 <p>24238 2 tiroirs L 120,0, P 35,0 cm</p>	654,-	682,-

Éléments intermédiaires muraux 3 U, hauteur 110,8 cm

(montage entre joues P 35,0 cm ou éléments de corps)

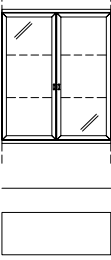
Réf. / Dimensions Descriptif	GP 1	GP 2
 <p>7603 L 75,0 cm 7604 L 90,0 cm 2 portes vitrées à cadre 2 tablettes en verre P 35,0 cm Éclairage et miroir de fond, voir pages 106, 107 et 101.</p>	1252,- 1346,-	1304,- 1402,-

Éléments intermédiaires muraux 1 U, hauteur 40,4 cm

(montage entre joues P 35,0 cm ou éléments de corps)

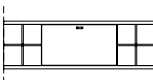
Réf. / Dimensions Descriptif	GP 1	GP 2
 <p>7221 1 abattant, 8 compartiments ouverts pour env. 96 CD L 120,0, P 34,4 cm</p>	776,-	808,-

Éléments intermédiaires muraux 4 U, hauteur 146,0 cm

(montage entre joues P 35,0 cm ou éléments de corps)

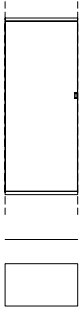
Réf. / Dimensions Descriptif	GP 1	GP 2
 <p>7226 L L 45,0 cm 7227 R L 45,0 cm 7605 L L 60,0 cm 7606 R L 60,0 cm 1 porte 3 tablettes P 35,0 cm</p>	822,- 822,- 920,- 920,-	846,- 846,- 958,- 958,-

Éléments intermédiaires muraux 3 U, hauteur 110,8 cm

(montage entre joues P 35,0 cm ou éléments de corps)

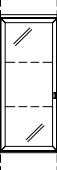
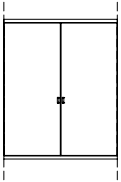
 <p>7593 L L 45,0 cm 7595 R L 45,0 cm 7594 L L 60,0 cm 7596 R L 60,0 cm 1 porte 2 tablettes P 35,0 cm</p>	675,- 675,- 766,- 766,-	699,- 699,- 794,- 794,-
 <p>7597 L L 45,0 cm 7599 R L 45,0 cm 7598 L L 60,0 cm 7600 R L 60,0 cm 1 porte vitrée à cadre 2 tablettes en verre P 35,0 cm Éclairage et miroir de fond, voir pages 106, 107 et 101.</p>	878,- 878,- 972,- 972,-	916,- 916,- 1017,- 1017,-
 <p>7601 L 75,0 cm 7602 L 90,0 cm 2 portes 2 tablettes P 35,0 cm</p>	951,- 1056,-	993,- 1105,-

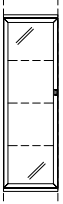
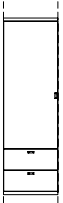
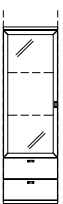

 <p>7228 L L 45,0 cm 7229 R L 45,0 cm 7607 L L 60,0 cm 7608 R L 60,0 cm 1 porte vitrée à cadre 3 tablettes en verre P 35,0 cm Éclairage et miroir de fond, voir pages 106, 107 et 101.</p>	1017,- 1017,- 1133,- 1133,-	1056,- 1056,- 1178,- 1178,-
 <p>7609 L L 45,0 cm 7611 R L 45,0 cm 7610 L L 60,0 cm 7612 R L 60,0 cm 1 porte 2 tablettes 2 tiroirs P 35,0 cm</p>	930,- 930,- 1035,- 1035,-	965,- 965,- 1084,- 1084,-
 <p>7613 L L 45,0 cm 7615 R L 45,0 cm 7614 L L 60,0 cm 7616 R L 60,0 cm 1 porte vitrée à cadre 2 tablettes en verre 2 tiroirs P 35,0 cm Éclairage et miroir de fond, voir pages 106, 107 et 101.</p>	1143,- 1143,- 1245,- 1245,-	1196,- 1196,- 1297,- 1297,-

KIRA-SYSTEM**Éléments intermédiaires muraux 4 U,
hauteur 146,0 cm**

(montage entre joues P 35,0 cm ou éléments de corps)

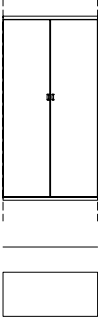
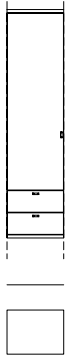
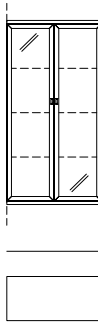
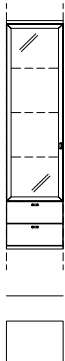

**Éléments intermédiaires muraux 5 U,
hauteur 181,2 cm**

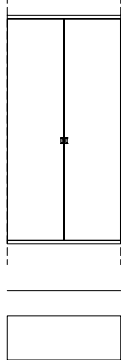
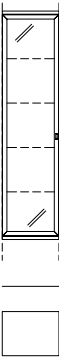
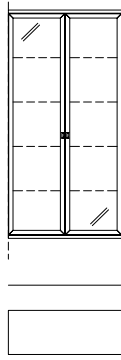
(montage entre joues P 35,0 cm ou éléments de corps)

Réf. / Dimensions Descriptif	GP 1	GP 2	Réf. / Dimensions Descriptif	GP 1	GP 2
 <p>7230 L 75,0 cm 7617 L 90,0 cm</p> <p>2 portes 3 tablettes P 35,0 cm</p>	1101,-	1147,- 1196,-	 <p>7631 L L 45,0 cm 7633 R L 45,0 cm 7632 L L 60,0 cm 7634 R L 60,0 cm</p> <p>1 porte 3 tablettes 2 tiroirs P 35,0 cm</p> <p>Ill. gauche (=L)</p>	1038,- 1038,- 1161,- 1161,-	1084,- 1084,- 1206,- 1206,-
 <p>7231 L 75,0 cm 7618 L 90,0 cm</p> <p>2 portes vitrées à cadre 3 tablettes en verre P 35,0 cm</p> <p>Éclairage et miroir de fond, voir pages 106, 107 et 101.</p>	1409,- 1517,-	1462,- 1577,-	 <p>7635 L L 45,0 cm 7637 R L 45,0 cm 7636 L L 60,0 cm 7638 R L 60,0 cm</p> <p>1 porte vitrée à cadre 3 tablettes en verre 2 tiroirs P 35,0 cm</p> <p>Éclairage et miroir de fond, voir pages 106, 107 et 101.</p> <p>Ill. gauche (=L)</p>	1238,- 1238,- 1350,- 1350,-	1290,- 1290,- 1413,- 1413,-
Éléments intermédiaires muraux 5 U, hauteur 181,2 cm (montage entre joues P 35,0 cm ou éléments de corps)					
 <p>7623 L L 45,0 cm 7625 R L 45,0 cm 7624 L L 60,0 cm 7626 R L 60,0 cm</p> <p>1 porte 4 tablettes P 35,0 cm</p> <p>Ill. gauche (=L)</p>	923,- 923,- 1042,- 1042,-	958,- 958,- 1087,- 1087,-	 <p>7639 L 75,0 cm 7640 L 90,0 cm</p> <p>2 portes 4 tablettes P 35,0 cm</p>	1234,- 1395,-	1287,- 1451,-
 <p>7627 L L 45,0 cm 7629 R L 45,0 cm 7628 L L 60,0 cm 7630 R L 60,0 cm</p> <p>1 porte vitrée à cadre 4 tablettes en verre P 35,0 cm</p> <p>Éclairage et miroir de fond, voir pages 106, 107 et 101.</p> <p>Ill. gauche (=L)</p>	1126,- 1126,- 1234,- 1234,-	1168,- 1168,- 1287,- 1287,-	 <p>7641 L 75,0 cm 7642 L 90,0 cm</p> <p>2 portes vitrées à cadre 4 tablettes en verre P 35,0 cm</p> <p>Éclairage et miroir de fond, voir pages 106, 107 et 101.</p>	1563,- 1678,-	1626,- 1748,-



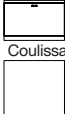
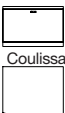
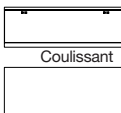
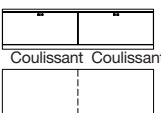









Éléments inférieurs 1 U, hauteur 39,7 cm

(plaques de recouvrement d'un seul tenant jusqu'à 270,0 cm)

	Réf. / Dimensions Descriptif	GP 1	GP 2		Réf. / Dimensions Descriptif	GP 1	GP 2
 Coulissant	<p>24143 L 45,0 cm 24144 L 60,0 cm 24145 L 75,0 cm 24156 L 90,0 cm</p> <p>1 coulissant 1 U P 48,7 cm</p> <hr/> <p>7130 L 45,0 cm 7131 L 60,0 cm 7132 L 75,0 cm 7133 L 90,0 cm</p> <p>Comme ci-dessus P 55,1 cm</p> <p>Contre supplément : Tiroir intérieur, voir page 103. Compartimentage CD/DVD, voir page 103.</p>	479,- 545,- 601,- 657,-	503,- 563,- 622,- 685,-	Coulissant	<p>24161 L 180,0 cm 3 coulissants 1 U P 48,7 cm</p> <hr/> <p>7137 L 180,0 cm Comme ci-dessus P 55,1 cm</p> <p>Contre supplément : Tiroir intérieur, voir page 103. Compartimentage CD/ DVD, voir page 103.</p>	1276,-	1325,-
 Coulissant	<p>24244 (ill.) L 45,0 cm 24245 (inversé) L 45,0 cm 24246 (ill.) L 60,0 cm 24247 (inversé) L 60,0 cm</p> <p>1 coulissant 1 U (arrondi) P 39,1/48,7 cm</p> <hr/> <p>24231 (ill.) L 45,0 cm 24232 (inversé) L 45,0 cm 24141 (ill.) L 60,0 cm 24142 (inversé) L 60,0 cm</p> <p>Comme ci-dessus P 45,5/55,1 cm</p>	727,- 727,- 811,- 811,-	752,- 752,- 843,- 843,-	Abattant Coulissant	<p>24493 L 270,0 cm (ill.) 24494 L 270,0 cm (inversé)</p> <p>2 coulissants 1 U (arrondis) 1 tiroir 1 abattant 1 coulissant 1 U P 39,1/48,7 cm</p> <hr/> <p>24495 L 270,0 cm (ill.) 24496 L 270,0 cm (inversé)</p> <p>Comme ci-dessus P 45,5/55,1 cm</p> <p>Contre supplément : Tiroir intérieur, voir page 103. Compartimentage CD/ DVD, voir page 103.</p> <p>1 x 8189 Repeater à infrarouge (pour la transmission du signal infrarouge de la télécommande à l'élé- ment à abattant)</p> <p>1 x 92396 Sans passe-câbles prémonté</p>	2783,- 2783,-	2885,- 2885,-
 Coulissant	<p>24157 L 105,0 cm 24158 L 120,0 cm 24159 L 135,0 cm</p> <p>1 coulissant 1 U P 48,7 cm</p> <hr/> <p>24027 L 105,0 cm 7134 L 120,0 cm 2698 L 135,0 cm</p> <p>Comme ci-dessus P 55,1 cm</p> <p>Contre supplément : Tiroir intérieur, voir page 103. Compartimentage CD/DVD, voir page 103.</p>	797,- 818,- 857,-	832,- 843,- 888,-				
 Coulissant Coulissant	<p>24160 L 150,0 cm 24285 L 180,0 cm</p> <p>2 coulissants 1 U P 48,7 cm</p> <hr/> <p>7135 L 150,0 cm 7136 L 180,0 cm</p> <p>Comme ci-dessus P 55,1 cm</p> <p>Contre supplément : Tiroir intérieur, voir page 103. Compartimentage CD/DVD, voir page 103.</p>	1052,- 1164,-	1094,- 1213,-	 	<p>25672 L 60,0 cm 25673 L 75,0 cm 25674 L 90,0 cm</p> <p>1 étagère intermédiaire (fixe) P 48,7 cm</p> <p>Plaquette de recouvrement et panneau arrière de compartiment pour appareils avec passe-câbles</p> <p>Dimensions intérieures compartiment : L 51,6, H 15,0/15,0, P 42,7 (pour L 60) cm L 66,6, H 15,0/15,0, P 42,7 (pour L 75) cm L 81,6, H 12,4/15,0, P 42,7 (pour L 90) cm</p> <p>Contre supplément : 1 x 92396 Sans passe-câbles prémonté Éclairage DEL du compartiment pour appareils, voir page 106.</p>	703,- 797,- 892,-	731,- 829,- 930,-

Éléments inférieurs 1 U, hauteur 39,7 cm

(plaques de recouvrement d'un seul tenant jusqu'à 270,0 cm)

Réf. / Dimensions Descriptif		GP 1	GP 2	Réf. / Dimensions Descriptif		GP 1	GP 2
	24440 L 60,0 cm 24441 L 75,0 cm 24442 L 90,0 cm 1 coulissant 1 compartiment pour appareils P 48,7 cm	647,- 713,- 769,-	682,- 741,- 801,-		24265 L 60,0 cm 24266 L 75,0 cm 24267 L 90,0 cm 1 abattant 1 U P 48,7 cm	577,- 615,- 661,-	598,- 643,- 696,-
	Plaque de recouvrement avec passe-câbles 24101 L 60,0 cm 7138 L 75,0 cm 7467 L 90,0 cm Comme ci-dessus P 55,1 cm Dimensions intérieures compartiment : L 51,6, H 11,8, P 42,7/49,1 (pour L 60) cm L 66,6, H 11,8, P 42,7/49,1 (pour L 75) cm L 81,6, H 9,2, P 42,7/49,1 (pour L 90) cm Contre supplément : 1 x 92396 Sans passe-câbles prémonté Compartimentage CD/DVD, voir page 103.	647,- 713,- 769,-	682,- 741,- 801,-		Plaque de recouvrement avec passe-câbles 2699 L 60,0 cm 9578 L 75,0 cm 9579 L 90,0 cm Comme ci-dessus P 55,1 cm Dimensions intérieures : L 54,3, H 30,5, P 42,7/49,1 (pour L 60) cm L 69,3, H 30,5, P 42,7/49,1 (pour L 75) cm L 84,3, H 27,9, P 42,7/49,1 (pour L 90) cm Contre supplément : 1 x 90853 Étagère L 60/P 48,7 cm 1 x 90854 Étagère L 75/P 48,7 cm 1 x 90855 Étagère L 90/P 48,7 cm 1 x 8188 Étagère L 60/P 55,1 cm 1 x 8315 Étagère L 75/P 55,1 cm 1 x 8998 Étagère L 90/P 55,1 cm 1 x 8187 Coulissant pour CD/DVD et étagère L 60/P 48,7/55,1 cm pour env. 72 CD/48 DVD 1 x 8189 Repeater à infrarouge (pour la transmission du signal infrarouge de la télécommande à l'élément à abattant) 1 x 92396 Sans passe-câbles prémonté	577,- 615,- 661,-	598,- 643,- 696,-
	25668 L 105,0 cm 24443 L 120,0 cm 25669 L 135,0 cm 1 coulissant 1 compartiment pour appareils P 48,7 cm	888,- 951,- 1010,-	927,- 990,- 1049,-		1 x 8189 Repeater à infrarouge (pour la transmission du signal infrarouge de la télécommande à l'élément à abattant) 1 x 92396 Sans passe-câbles prémonté	290,- 0,-	290,- 0,-
	Plaque de recouvrement avec passe-câbles 25670 L 105,0 cm 7139 L 120,0 cm 25671 L 135,0 cm Comme ci-dessus P 55,1 cm Dimensions intérieures compartiment : L 96,6, H 9,2, P 42,7/49,1 (pour L 105) cm L 111,6, H 9,2, P 42,7/49,1 (pour L 120) cm L 126,6, H 9,2, P 42,7/49,1 (pour L 135) cm Contre supplément : 1 x 92396 Sans passe-câbles prémonté Compartimentage CD/DVD, voir page 103.	888,- 951,- 1010,-	927,- 990,- 1049,-		25666 L 105,0 cm 24268 L 120,0 cm 24269 L 135,0 cm 1 abattant 1 U P 48,7 cm Plaque de recouvrement avec passe-câbles 25667 L 105,0 cm 2603 L 120,0 cm 9580 L 135,0 cm Le coulissant CD/DVD peut être planifié uniquement à droite. Étagère uniquement en combinaison avec kit de base. Dimensions intérieures : L 97,3, H 27,9, P 42,7/49,1 (pour L 105) cm L 112,3, H 27,9, P 42,7/49,1 (pour L 120) cm L 127,3, H 27,9, P 42,7/49,1 (pour L 135) cm Contre supplément : Kit de base (possible uniquement à droite) 1 x 94080 Cloison mitoyenne et étagère L 60/P 48,7 cm 1 x 94081 Cloison mitoyenne et étagère L 60/P 55,1 cm 1 x 94094 Coulissant pour CD/DVD, cloison mitoyenne et étagère L 60/P 48,7/55,1 cm pour env. 72 CD/48 DVD Étagère (possible uniquement à gauche) 1 x 94082 Étagère L 45/P 48,7 cm 1 x 94083 Étagère L 60/P 48,7 cm 1 x 94084 Étagère L 75/P 48,7 cm 1 x 94085 Étagère L 45/P 55,1 cm 1 x 94086 Étagère L 60/P 55,1 cm 1 x 94087 Étagère L 75/P 55,1 cm 1 x 8189 Repeater à infrarouge (pour la transmission du signal infrarouge de la télécommande à l'élément à abattant) 1 x 92396 Sans passe-câbles prémonté	857,- 878,- 902,-	888,- 920,- 934,-
	24444 L 150,0 cm 2 coulissants 2 compartiments pour appareils P 48,7 cm	1290,-	1346,-				
	7140 L 150,0 cm Comme ci-dessus P 55,1 cm Dimensions intérieures compartiment : 2 x L 66,6, H 11,8, P 42,7/49,1 cm Contre supplément : 1 x 92396 Sans passe-câbles prémonté Compartimentage CD/DVD, voir page 103.	1290,-	1346,-				

Éléments inférieurs 1 U, hauteur 39,7 cm

(plaques de recouvrement d'un seul tenant jusqu'à 270,0 cm)

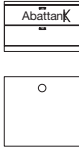
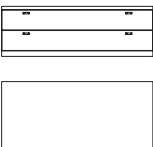
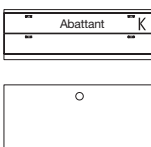
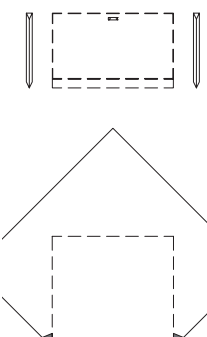
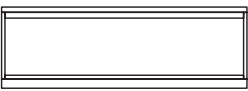
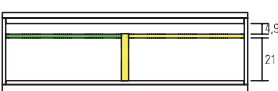
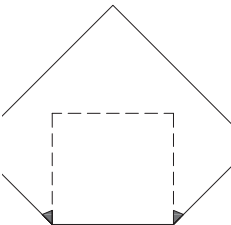
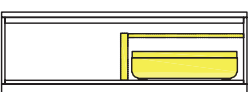
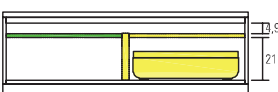











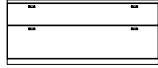

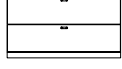

	Réf. / Dimensions Descriptif	GP 1	GP 2		Réf. / Dimensions Descriptif	GP 1	GP 2
	24445 L 60,0 cm 24449 L 75,0 cm 24453 L 90,0 cm 2 tiroirs P 48,7 cm	748,- 836,- 923,-	783,- 867,- 958,-	 1 tiroir 1 compartiment pour appareils avec abattant P 48,7 cm	24446 L 60,0 cm 24450 L 75,0 cm 24454 L 90,0 cm	717,- 797,- 885,-	738,- 829,- 920,-
	24447 L 60,0 cm 24451 L 75,0 cm 24455 L 90,0 cm Comme ci-dessus P 55,1 cm	748,- 836,- 923,-	783,- 867,- 958,-	Plaque de recouvrement avec passe-câbles 24448 L 60,0 cm 24452 L 75,0 cm 24456 L 90,0 cm Comme ci-dessus P 55,1 cm Dimensions intérieures derrière abattant pour appareils : L 54,3, H 14,2, P 42,7/49,1 (pour L 60) cm L 69,3, H 14,2, P 42,7/49,1 (pour L 75) cm L 84,3, H 11,6, P 42,7/49,1 (pour L 90) cm Contre supplément : 1 x 8189 Repeater à infrarouge (pour la transmission du signal infrarouge de la télécommande à l'élément à abattant) 1 x 92396 Sans passe-câbles prémonté	24448 L 60,0 cm 24452 L 75,0 cm 24456 L 90,0 cm Comme ci-dessus P 55,1 cm	717,- 797,- 885,-	738,- 829,- 920,-
	24457 L 105,0 cm 24461 L 120,0 cm 24465 L 135,0 cm 2 tiroirs P 48,7 cm	1154,- 1220,- 1280,-	1199,- 1266,- 1336,-	 1 tiroir 1 compartiment pour appareils avec abattant P 48,7 cm	24458 L 105,0 cm 24462 L 120,0 cm 24466 L 135,0 cm	1070,- 1140,- 1206,-	1119,- 1189,- 1248,-
	24459 L 105,0 cm 24463 L 120,0 cm 24467 L 135,0 cm Comme ci-dessus P 55,1 cm	1154,- 1220,- 1280,-	1199,- 1266,- 1336,-	Plaque de recouvrement avec passe-câbles 24460 L 105,0 cm 24464 L 120,0 cm 24468 L 135,0 cm Comme ci-dessus P 55,1 cm Dimensions intérieures derrière abattant pour appareils : L 99,3, H 11,6, P 42,7/49,1 (pour L 105) cm L 114,3, H 11,6, P 42,7/49,1 (pour L 120) cm L 129,3, H 11,6, P 42,7/49,1 (pour L 135) cm Contre supplément : 1 x 8189 Repeater à infrarouge (pour la transmission du signal infrarouge de la télécommande à l'élément à abattant) 1 x 92396 Sans passe-câbles prémonté	24460 L 105,0 cm 24464 L 120,0 cm 24468 L 135,0 cm Comme ci-dessus P 55,1 cm	1070,- 1140,- 1206,-	1119,- 1189,- 1248,-
Exemple de compartimentage intérieur pour élément inférieur avec abattant.					24399 Côtés 91,7 x 91,7 cm L 60,0, P 48,7 cm Contre supplément : 1 x 24401 Cache à gauche 1 x 24402 Cache à droite	378,- 189,- 189,-	395,- 196,- 196,-
 Kit de base 94080/94081	 Kit de base 94080/94081 + étagère 94082 - 94087			 7664 Côtés 98,1 x 98,1 cm L 60,0, P 55,1 cm Contre supplément : 1 x 24122 Cache à gauche 1 x 24123 Cache à droite	378,- 189,- 189,-	395,- 196,- 196,-	
 Kit de base 94094	 Kit de base 94094 + étagère 94082 - 94087			Contre supplément : 1 x 91620 Finition brillante : plaque de recouvrement d'angle 1 x 91621 Finition brillante : cache latéral	210,- 87,-	210,- 87,-	

Éléments de corps 1,25 U, hauteur 51,1 cm

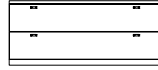
(plaques de recouvrement d'un seul tenant jusqu'à 270,0 cm)

Éléments de corps 1,25 U, hauteur 51,1 cm







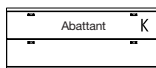

(plaques de recouvrement d'un seul tenant jusqu'à 270,0 cm)

Ref. / Dimensions Descriptif	GP 1	GP 2	Ref. / Dimensions Descriptif	GP 1	GP 2	
  Ill. gauche (=L) 77386 L L 45,0 cm 77387 R L 45,0 cm 77388 L L 60,0 cm 77389 R L 60,0 cm 1 porte P 39,1 cm	531,-	549,-	  77422 L 105,0 cm 77423 L 120,0 cm 77424 L 135,0 cm 1 coulissant 0,75 U 1 tiroir P 39,1 cm	1073,-	1126,-	
77390 L L 45,0 cm 77391 R L 45,0 cm 77392 L L 60,0 cm 77393 R L 60,0 cm Comme ci-dessus P 48,7 cm	587,-	608,-	77429 L 105,0 cm 77430 L 120,0 cm 77431 L 135,0 cm Comme ci-dessus P 48,7 cm	1234,-	1280,-	
  Ill. gauche (=L) Côté plat (29,5 cm) incompatible avec juxtaposition d'éléments en 39,1 cm de profondeur. - N'existe pas en élément de joue.	81019 L L 45,0 cm 81020 R L 45,0 cm 81021 L L 60,0 cm 81022 R L 60,0 cm 1 porte (arrondie) P 29,5/39,1 cm	853,-	885,-	  77398 L 60,0 cm 77399 L 75,0 cm 77400 L 90,0 cm 2 coulissants 0,625 U P 39,1 cm	675,-	696,-
81023 L L 45,0 cm 81024 R L 45,0 cm 81025 L L 60,0 cm 81026 R L 60,0 cm Comme ci-dessus P 39,1/48,7 cm	902,-	937,-	77405 L 60,0 cm 77406 L 75,0 cm 77407 L 90,0 cm Comme ci-dessus P 48,7 cm	752,-	783,-	
  77394 L 75,0 cm 77395 L 90,0 cm 2 portes P 39,1 cm	769,-	797,-	  77401 L 105,0 cm 77402 L 120,0 cm 77403 L 135,0 cm 2 coulissants 0,625 U P 39,1 cm	1073,-	1126,-	
77396 L 75,0 cm 77397 L 90,0 cm Comme ci-dessus P 48,7 cm	832,-	867,-	77408 L 105,0 cm 77409 L 120,0 cm 77410 L 135,0 cm Comme ci-dessus P 48,7 cm	1234,-	1280,-	
  77419 L 60,0 cm 77420 L 75,0 cm 77421 L 90,0 cm 1 coulissant 0,75 U 1 tiroir P 39,1 cm	675,-	696,-	  77412 L 60,0 cm 77413 L 75,0 cm 77414 L 90,0 cm 1 coulissant 0,625 U 1 compartiment pour appareils avec abattant 0,625 U P 48,7 cm	972,-	1014,-	
77426 L 60,0 cm 77427 L 75,0 cm 77428 L 90,0 cm Comme ci-dessus P 48,7 cm	752,-	783,-	Plaque de recouvrement et panneau arrière de compartiment pour appareils avec passe-câbles Montage du repeater impossible pour les éléments avec pieds, utiliser le support joint. Dimensions intérieures derrière abattant : L 54,3, H 18,1, P 33,1/42,7 (pour L 60) cm L 69,3, H 18,1, P 33,1/42,7 (pour L 75) cm L 84,3, H 17,3, P 33,1/42,7 (pour L 90) cm Existe également au même prix en profondeur 39,1 cm = ajouter T à la référence. Contre supplément : 1 x 8189 Repeater à infrarouge (pour la transmission du signal infrarouge de la télécommande à l'élément à abattant) 1 x 92396 Sans passe-câbles prémonté Compartimentage CD/DVD, voir page 103.	290,-	290,-	
Contre supplément : Compartimentage CD/DVD, voir page 103.				0,-	0,-	

Éléments de corps 1,25 U, hauteur 51,1 cm

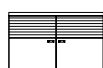
Suppléments finition brillante corps + façade, voir tableaux C/D page 109.

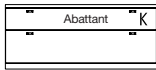
(plaques de recouvrement d'un seul tenant jusqu'à 270,0 cm)

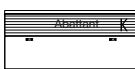
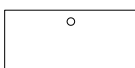





Réf. / Dimensions Descriptif	GP 1	GP 2	Réf. / Dimensions Descriptif	GP 1	GP 2
 77415 L 105,0 cm 77416 L 120,0 cm 77417 L 135,0 cm 1 coulissant 0,625 U 1 compartiment pour appa- reils avec abattant 0,625 U P 48,7 cm Plaque de recouvrement et panneau arrière de compartiment pour appareils avec passe-câbles Montage du repeater impossible pour les éléments avec pieds, utiliser le support joint. Dimensions intérieures derrière abattant : L 96,3, H 17,3, P 33,1/42,7 (pour L 105) cm L 112,3, H 17,3, P 33,1/42,7 (pour L 120) cm L 127,3, H 17,3, P 33,1/42,7 (pour L 135) cm Existe également au même prix en profondeur 39,1 cm = ajouter T à la référence. Contre supplément : 1 x 8189 Repeater à infrarouge (pour la transmission du signal infrarouge de la télécommande à l'élément à abattant) 1 x 92396 Sans passe-câbles prémonté Compartimentage CD/DVD, voir page 103.	1402,-	1455,- 1465,- 1538,-	   77454 L L 45,0 cm 77455 R L 45,0 cm 77456 L L 60,0 cm 77457 R L 60,0 cm 1 porte avec cache acoustique P 48,7 cm 77448 L L 45,0 cm 77449 R L 45,0 cm 77450 L L 60,0 cm 77451 R L 60,0 cm 1 porte avec cache acoustique et agencement intérieur spécial acoustique pour le rangement du caisson de basses, panneau arrière avec découpe P 48,7 cm Dimensions intérieures pour le rangement du caisson de basses : L 39,0, H 39,2, P 33,1/42,7 (pour L 45) cm L 54,0, H 39,2, P 33,1/42,7 (pour L 60) cm Existe également au même prix en profondeur 39,1 cm = ajouter T à la référence.	808,- 808,- 934,- 934,-	839,- 839,- 969,- 969,-
 77433 L 60,0 cm 77434 L 75,0 cm 77435 L 90,0 cm 1 coulissant 0,75 U 1 compartiment pour appareils avec abattant P 48,7 cm Plaque de recouvrement et panneau arrière de compartiment pour appareils avec passe-câbles Montage du repeater impossible pour les éléments avec pieds, utiliser le support joint. Dimensions intérieures derrière abattant : L 54,3, H 13,7, P 33,1/42,7 (pour L 60) cm L 69,3, H 13,7, P 33,1/42,7 (pour L 75) cm L 84,3, H 12,9, P 33,1/42,7 (pour L 90) cm Existe également au même prix en profondeur 39,1 cm = ajouter T à la référence. Contre supplément : 1 x 8189 Repeater à infrarouge (pour la transmission du signal infrarouge de la télécommande à l'élément à abattant) 1 x 92396 Sans passe-câbles prémonté Compartimentage CD/DVD, voir page 103.	972,- 1066,- 1161,-	1014,- 1108,- 1210,-	   77458 L 75,0 cm 77459 L 90,0 cm 2 portes avec cache acoustique P 48,7 cm 77452 L 75,0 cm 77453 L 90,0 cm 2 portes avec cache acous- tique et agencement intérieur spécial acoustique pour le ran- gement du caisson de basses, Panneau arrière avec découpe P 48,7 cm Dimensions intérieures pour le rangement du caisson de basses : L 66,7, H 39,2, P 33,1/42,7 (pour L 75) cm L 81,7, H 39,2, P 33,1/42,7 (pour L 90) cm Existe également au même prix en profondeur 39,1 cm = ajouter T à la référence.	1196,- 1332,-	1241,- 1381,-
 77436 L 105,0 cm 77437 L 120,0 cm 77438 L 135,0 cm 1 coulissant 0,75 U 1 compartiment pour appareils avec abattant P 48,7 cm Plaque de recouvrement et panneau arrière de compartiment pour appareils avec passe-câbles Montage du repeater impossible pour les éléments avec pieds, utiliser le support joint. Dimensions intérieures derrière abattant : L 99,3, H 12,9, P 33,1/42,7 (pour L 105) cm L 114,3, H 12,9, P 33,1/42,7 (pour L 120) cm L 129,3, H 12,9, P 33,1/42,7 (pour L 135) cm Existe également au même prix en profondeur 39,1 cm = ajouter T à la référence. Contre supplément : 1 x 8189 Repeater à infrarouge (pour la transmission du signal infrarouge de la télécommande à l'élément à abattant) 1 x 92396 Sans passe-câbles prémonté Compartimentage CD/DVD, voir page 103.	1402,-	1455,- 1465,- 1538,-	   77442 L 105,0 cm 77443 L 120,0 cm 77444 L 135,0 cm 1 coulissant 0,75 U 1 compartiment barre de son avec Cache acoustique, y compris Push to open et agencement intérieur spécial acoustique P 48,7 cm Plaque de recouvrement et panneau arrière de compartiment pour appareils avec passe-câbles Montage du repeater impossible pour les éléments avec pieds, utiliser le support joint. Dimensions intérieures derrière le cache acoustique : L 99,3, H 11,9, P 33,1/42,7 (pour L 105) cm L 114,3, H 11,9, P 33,1/42,7 (pour L 120) cm L 129,3, H 11,9, P 33,1/42,7 (pour L 135) cm Existe également au même prix en profondeur 39,1 cm = ajouter T à la référence. Contre supplément : 1 x 8189 Repeater à infrarouge (pour la transmission du signal infrarouge de la télécommande à l'élément à abattant) 1 x 92396 Sans passe-câbles prémonté Compartimentage CD/DVD, voir page 103.	1825,- 1948,- 2066,-	1895,- 2024,- 2154,-

Éléments de corps 1,25 U, hauteur 51,1 cm

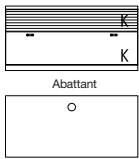
(plaques de recouvrement d'un seul tenant jusqu'à 270,0 cm)

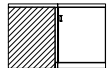
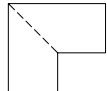
Éléments de corps 1,5 U, hauteur 59,9 cm

(plaques de recouvrement d'un seul tenant jusqu'à 270,0 cm)

Ref. / Dimensions Descriptif	GP 1	GP 2		Ref. / Dimensions Descriptif	GP 1	GP 2
 <p>77445 L 105,0 cm 77446 L 120,0 cm 77447 L 135,0 cm</p> <p>1 abattant 0,75 U, 1 compartiment barre de son avec cache acoustique, y compris Push to open et agencement intérieur spécial acoustique</p> <p>P 48,7 cm</p>  <p>Plaquette de recouvrement et panneau arrière de compartiment pour appareils avec passe-câbles</p> <p>Montage du repeater impossible pour les éléments avec pieds, utiliser le support joint.</p> <p>Dimensions intérieures derrière le cache acoustique : L 99,3, H 11,9, P 33,1/42,7 (pour L 105) cm L 114,3, H 11,9, P 33,1/42,7 (pour L 120) cm L 129,3, H 11,9, P 33,1/42,7 (pour L 135) cm</p> <p>Dimensions intérieures derrière abattant : L 97,3, H 24,3, P 33,1/42,7 (pour L 105) cm L 112,3, H 24,3, P 33,1/42,7 (pour L 120) cm L 127,3, H 24,3, P 33,1/42,7 (pour L 135) cm</p> <p>Existe également au même prix en profondeur 39,1 cm = ajouter T à la référence.</p> <p>Contre supplément : 1 x 92134 Repeater (1 récepteur / 2 émetteurs) (pour la transmission du signal infrarouge de la télécommande à l'élément à abattant) 1 x 92396 Sans passe-câbles prémonté</p>	1713,- 1850,- 1986,-	1783,- 1930,- 2066,-	  <p>Ill. gauche (=L)</p>	<p>9581 L L 45,0 cm 9582 R L 45,0 cm 2686 L L 60,0 cm 2687 R L 60,0 cm</p> <p>1 porte 1 tablette</p> <p>P 39,1 cm</p> <hr/> <p>9583 L L 45,0 cm 9594 R L 45,0 cm 2688 L L 60,0 cm 2689 R L 60,0 cm</p> <p>Comme ci-dessus</p> <p>P 48,7 cm</p>	552,- 552,- 643,- 643,-	577,- 577,- 671,- 671,-
 <p>77440 Côtés 77,1 x 77,1 cm 2 portes</p> <p>P 39,1 cm</p>  <p>77441 Côtés 86,7 x 86,7 cm Comme ci-dessus</p> <p>P 48,7 cm</p> <ul style="list-style-type: none"> Le corps conserve une pro- fondeur de 39,1 cm, la plaque de recou- vrement présente une saillie arrière. Utilisé comme élément de finition, le côté est livré avec saillie arrière. <p>- Juxtaposition possible unique- ment à une pro- fondeur identique ou inférieure.</p> <p>- N'existe pas en élément de joue.</p>	1549,-	1608,-	  <p>Ill. gauche (=L)</p> <p>- N'existe pas en élément de joue.</p>	<p>24194 L L 45,0 cm 24195 R L 45,0 cm 24163 L L 60,0 cm 24164 R L 60,0 cm</p> <p>1 porte (arrondie) 1 tablette</p> <p>P 29,5/39,1 cm</p> <p>Côté plat (29,5 cm) incompatible avec juxtaposition d'éléments en 39,1 cm de profondeur.</p> <hr/> <p>24202 L L 45,0 cm 24203 R L 45,0 cm 24165 L L 60,0 cm 24166 R L 60,0 cm</p> <p>Comme ci-dessus</p> <p>P 39,1/48,7 cm</p>	892,- 892,- 1003,- 1003,-	930,- 930,- 1045,- 1045,-
			  <p>Plaquette de recouvrement et panneau arrière de compartiment pour appareils avec passe-câbles</p> <p>Dimensions intérieures compartiment : L 51,6, H 15,8/16/16, P 33,1/42,7 (pour L 60) cm L 66,6, H 15,8/16/16, P 33,1/42,7 (pour L 75) cm L 81,6, H 13,2/16/16, P 33,1/42,7 (pour L 90) cm</p> <p>Existe également au même prix en profondeur 39,1 cm = ajouter T à la référence.</p> <p>Contre supplément : 1 x 92396 Sans passe-câbles prémonté Éclairage DEL du compartiment pour appareils, voir page 106.</p>	<p>25675 L 60,0 cm 25676 L 75,0 cm 25677 L 90,0 cm</p> <p>2 étagères intermédiaires (fixes)</p> <p>P 48,7 cm</p>	878,- 962,- 1049,-	916,- 1003,- 1091,-

Pieds (hauteur + 8,8 cm), voir page 100.

Éléments de corps 1,5 U, hauteur 59,9 cm

Suppléments finition brillante corps + façade, voir tableaux C/D page 109.

(plaques de recouvrement d'un seul tenant jusqu'à 270,0 cm)

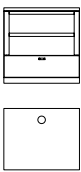
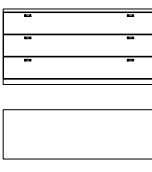
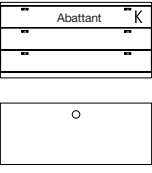
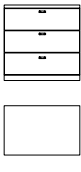



	Réf. / Dimensions Descriptif	GP 1	GP 2		Réf. / Dimensions Descriptif	GP 1	GP 2
 <p>1 tiroir, 1 étagère intermédiaire (fixe) P 48,7 cm</p> <p>Plaquette de recouvrement et panneau arrière de compartiment pour appareils avec passe-câbles</p> <p>Dimensions intérieures compartiment : L 51,6, H 15,7/15,7, P 33,1/42,7 (pour L 60) cm L 66,6, H 15,7/15,7, P 33,1/42,7 (pour L 75) cm L 81,6, H 13,1/15,7, P 33,1/42,7 (pour L 90) cm</p> <p>Existe également au même prix en profondeur 39,1 cm = ajouter T à la référence.</p> <p>Contre supplément : 1 x 92396 Sans passe-câbles prémonté Éclairage DEL du compartiment pour appareils, voir page 106.</p>	25678 L 60,0 cm 25679 L 75,0 cm 25680 L 90,0 cm	958,- 1049,- 1143,-	1000,- 1091,- 1192,-	 <p>3 tiroirs P 39,1 cm</p> <p>25683 L 105,0 cm 8344 L 120,0 cm 25682 L 135,0 cm</p> <p>Comme ci-dessus P 48,7 cm</p>	1203,- 1276,- 1360,-	1245,- 1329,- 1416,-	
	24069 L 75,0 cm 9603 L 90,0 cm 2 portes 1 tablette P 39,1 cm	801,- 916,-	836,- 951,-		24293 L 60,0 cm 24294 L 75,0 cm 24295 L 90,0 cm 2 tiroirs 1 compartiment pour appareils avec abattant P 48,7 cm	1084,- 1192,- 1294,-	1126,- 1234,- 1346,-
	24070 L 75,0 cm 9992 L 90,0 cm Comme ci-dessus P 48,7 cm	864,- 983,-	902,- 1021,-	Plaquette de recouvrement et panneau arrière de compartiment pour appareils avec passe-câbles Montage du repeater impossible pour les éléments avec pieds, utiliser le support joint. Dimensions intérieures derrière abattant : L 54,3, H 13,7, P 33,1/42,7 (pour L 60) cm L 69,3, H 13,7, P 33,1/42,7 (pour L 75) cm L 84,3, H 12,9, P 33,1/42,7 (pour L 90) cm Existe également au même prix en profondeur 39,1 cm = ajouter T à la référence. Contre supplément : 1 x 8189 Repeater à infrarouge (pour la transmission du signal infrarouge de la télécommande à l'élément à abattant) 1 x 92396 Sans passe-câbles prémonté	290,- 0,-	290,- 0,-	
<p>- N'existe pas en élément de joue.</p>	24367 L 120,0 (60/60) cm 2 portes (arrondies) 2 tablettes P 29,5/39,1 cm Côté plat (29,5 cm) incompatible avec juxtaposition d'éléments en 39,1 cm de profondeur.	1703,-	1773,-	 <p>2 tiroirs 1 compartiment pour appareils avec abattant P 48,7 cm</p> <p>Plaquette de recouvrement et panneau arrière de compartiment pour appareils avec passe-câbles Montage du repeater impossible pour les éléments avec pieds, utiliser le support joint. Dimensions intérieures derrière abattant : L 99,3, H 12,9, P 33,1/42,7 (pour L 105) cm L 114,3, H 12,9, P 33,1/42,7 (pour L 120) cm L 129,3, H 12,9, P 33,1/42,7 (pour L 135) cm Existe également au même prix en profondeur 39,1 cm = ajouter T à la référence. Contre supplément : 1 x 8189 Repeater à infrarouge (pour la transmission du signal infrarouge de la télécommande à l'élément à abattant) 1 x 92396 Sans passe-câbles prémonté </p>	1573,- 1633,- 1682,-	1640,- 1692,- 1752,-	
	24368 L 120,0 (60/60) cm Comme ci-dessus P 39,1/48,7 cm	1804,-	1874,-				
 <p>3 tiroirs P 39,1 cm</p>	9993 L 45,0 cm 9994 L 60,0 cm 9995 L 75,0 cm 9996 L 90,0 cm	643,- 762,- 867,- 983,-	675,- 790,- 909,- 1024,-	<p>Comme ci-dessus P 48,7 cm</p>			
	8340 L 45,0 cm 8341 L 60,0 cm 8342 L 75,0 cm 8343 L 90,0 cm Comme ci-dessus P 48,7 cm	720,- 836,- 955,- 1066,-	745,- 867,- 993,- 1108,-				

Pieds (hauteur + 8,8 cm), voir page 100.

Éléments de corps 1,5 U, hauteur 59,9 cm

Suppléments finition brillante corps + façade, voir tableaux C/D page 109.

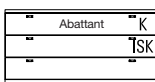





(plaques de recouvrement d'un seul tenant jusqu'à 270,0 cm)

Réf. / Dimensions Descriptif	GP 1	GP 2	Réf. / Dimensions Descriptif	GP 1	GP 2
 <p>24233 L 60,0 cm 24234 L 75,0 cm 24235 L 90,0 cm</p> <p>1 coulissant avec 2 façades, ouverture intégrale et 1 tiroir intérieur 1 compartiment pour appareils avec abattant P 48,7 cm</p> <p>Les éléments de façade des tiroirs sont assemblés et s'ouvrent comme un grand tiroir coulissant. Un tiroir intérieur coloris Magma est monté en standard.</p> <p>Plaques de recouvrement et panneau arrière de compartiment pour appareils avec passe-câbles</p> <p>Montage du repeater impossible pour les éléments avec pieds, utiliser le support joint.</p> <p>Dimensions intérieures derrière abattant : L 54,3, H 13,7, P 33,1/42,7 (pour L 60) cm L 69,3, H 13,7, P 33,1/42,7 (pour L 75) cm L 84,3, H 12,9, P 33,1/42,7 (pour L 90) cm</p> <p>Existe également au même prix en profondeur 39,1 cm = ajouter T à la référence.</p> <p>Contre supplément : 1 x 8128 Compartimentage CD/DVD L 60/P 48,7 cm 1 x 8398 Compartimentage CD/DVD L 75/P 48,7 cm 1 x 90221 Compartimentage CD/DVD L 90/P 48,7 cm 1 x 8189 Repeater à infrarouge (pour la transmission du signal infrarouge de la télécommande à l'élément à abattant) 1 x 92396 Sans passe-câbles prémonté</p>	1147,- 1259,- 1374,-	1196,- 1311,- 1430,-	 <p>24393 L 60,0 cm 24394 L 75,0 cm 24395 L 90,0 cm</p> <p>2 tiroirs 1 compartiment pour appareils P 48,7 cm</p> <p>Plaques de recouvrement avec passe-câbles</p> <p>Dimensions intérieures compartiment : L 51,6, H 15,8, P 33,1/42,7 (pour L 60) cm L 66,6, H 15,8, P 33,1/42,7 (pour L 75) cm L 81,6, H 15,0, P 33,1/42,7 (pour L 90) cm</p> <p>Existe également au même prix en profondeur 39,1 cm = ajouter T à la référence.</p> <p>Contre supplément : 1 x 92396 Sans passe-câbles prémonté</p>	997,- 1091,- 1185,-	1035,- 1133,- 1231,-
<p>25687 L 105,0 cm 24236 L 120,0 cm 25688 L 135,0 cm</p> <p>1 coulissant avec 2 façades, ouverture intégrale et 1 tiroir intérieur 1 compartiment pour appareils avec abattant P 48,7 cm</p> <p>Les éléments de façade des tiroirs sont assemblés et s'ouvrent comme un grand tiroir coulissant. Un tiroir intérieur coloris Magma est monté en standard.</p> <p>Plaques de recouvrement et panneau arrière de compartiment pour appareils avec passe-câbles</p> <p>Montage du repeater impossible pour les éléments avec pieds, utiliser le support joint.</p> <p>Dimensions intérieures derrière abattant : L 99,3, H 12,9, P 33,1/42,7 (pour L 105) cm L 114,3, H 12,9, P 33,1/42,7 (pour L 120) cm L 129,3, H 12,9, P 33,1/42,7 (pour L 135) cm</p> <p>Existe également au même prix en profondeur 39,1 cm = ajouter T à la référence.</p> <p>Contre supplément : 1 x 8189 Repeater à infrarouge (pour la transmission du signal infrarouge de la télécommande à l'élément à abattant) 1 x 92396 Sans passe-câbles prémonté Compartimentage CD/DVD, voir page 103.</p>	1706,- 1759,- 1815,-	1776,- 1829,- 1885,-	 <p>25689 L 105,0 cm 24396 L 120,0 cm 33814 L 135,0 cm</p> <p>2 tiroirs 1 compartiment pour appareils P 48,7 cm</p> <p>Plaques de recouvrement et panneau arrière de compartiment pour appareils avec passe-câbles</p> <p>Dimensions intérieures compartiment : L 96,6, H 15,0, P 33,1/42,7 (pour L 105) cm L 111,6, H 15,0, P 33,1/42,7 (pour L 120) cm L 126,6, H 15,0, P 33,1/42,7 (pour L 135) cm</p> <p>Existe également au même prix en profondeur 39,1 cm = ajouter T à la référence.</p> <p>Contre supplément : 1 x 92396 Sans passe-câbles prémonté</p>	1427,- 1497,- 1640,-	1479,- 1559,- 1706,-
 <p>8346 L 60,0 cm 8347 L 75,0 cm 24026 L 90,0 cm</p> <p>1 coulissant avec 2 façades, ouverture intégrale et 1 tiroir intérieur, 1 compartiment pour appareils P 48,7 cm</p> <p>Les éléments de façade des tiroirs sont assemblés et s'ouvrent comme un grand tiroir coulissant. Un tiroir intérieur coloris Magma est monté en standard.</p> <p>Plaques de recouvrement et panneau arrière de compartiment pour appareils avec passe-câbles</p> <p>Dimensions intérieures derrière abattant : L 99,3, H 12,9, P 33,1/42,7 (pour L 105) cm L 114,3, H 12,9, P 33,1/42,7 (pour L 120) cm L 129,3, H 12,9, P 33,1/42,7 (pour L 135) cm</p> <p>Existe également au même prix en profondeur 39,1 cm = ajouter T à la référence.</p> <p>Contre supplément : 1 x 8128 Compartimentage CD/DVD L 60/P 48,7 cm 1 x 8398 Compartimentage CD/DVD L 75/P 48,7 cm 1 x 90221 Compartimentage CD/DVD L 90/P 48,7 cm 1 x 92396 Sans passe-câbles prémonté</p>	290,-	290,-	 <p>8346 L 60,0 cm 8347 L 75,0 cm 24026 L 90,0 cm</p> <p>1 coulissant avec 2 façades, ouverture intégrale et 1 tiroir intérieur, 1 compartiment pour appareils P 48,7 cm</p> <p>Les éléments de façade des tiroirs sont assemblés et s'ouvrent comme un grand tiroir coulissant. Un tiroir intérieur coloris Magma est monté en standard.</p> <p>Plaques de recouvrement et panneau arrière de compartiment pour appareils avec passe-câbles</p> <p>Dimensions intérieures compartiment : L 51,6, H 15,8, P 33,1/42,7 (pour L 60) cm L 66,6, H 15,8, P 33,1/42,7 (pour L 75) cm L 81,6, H 15,0, P 33,1/42,7 (pour L 90) cm</p> <p>Existe également au même prix en profondeur 39,1 cm = ajouter T à la référence.</p> <p>Contre supplément : 1 x 8128 Compartimentage CD/DVD L 60/P 48,7 cm 1 x 8398 Compartimentage CD/DVD L 75/P 48,7 cm 1 x 90221 Compartimentage CD/DVD L 90/P 48,7 cm 1 x 92396 Sans passe-câbles prémonté</p>	1059,- 1161,- 1259,-	1101,- 1210,- 1311,-

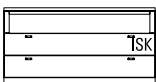
Éléments de corps 1,5 U, hauteur 59,9 cm

Suppléments finition brillante corps + façade, voir tableaux C/D page 109.

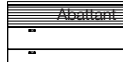

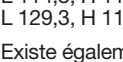
(plaques de recouvrement d'un seul tenant jusqu'à 270,0 cm)

Réf. / Dimensions Descriptif	GP 1	GP 2	Réf. / Dimensions Descriptif	GP 1	GP 2
 <p>25690 L 105,0 cm 2690 L 120,0 cm 33815 L 135,0 cm</p> <p>1 coulissant avec 2 façades, ouverture intégrale et 1 tiroir intérieur, 1 compartiment pour appareils</p> <p>P 48,7 cm</p> <p>Les éléments de façade des tiroirs sont assemblés et s'ouvrent comme un grand tiroir coulissant. Un tiroir intérieur coloris Magma est monté en standard.</p> <p>Plaques de recouvrement et panneau arrière de compartiment pour appareils avec passe-câbles</p> <p>Dimensions intérieures compartiment : L 96,6, H 15,0, P 33,1/42,7 (pour L 105) cm L 111,6, H 15,0, P 33,1/42,7 (pour L 120) cm L 126,6, H 15,0, P 33,1/42,7 (pour L 135) cm</p> <p>Existe également au même prix en profondeur 39,1 cm = ajouter T à la référence.</p> <p>Contre supplément : 1 x 92396 Sans passe-câbles prémonté Compartimentage CD/DVD, voir page 103.</p>	1552,- 1622,- 1699,-	1612,- 1685,- 1769,-	 <p>29074 L 105,0 cm 29075 L 120,0 cm 29076 L 135,0 cm</p> <p>2 tiroirs, 1 compartiment barre de son avec cache acoustique, y compris Push to open et agencement intérieur spécial acoustique</p> <p>P 48,7 cm</p> <p>Plaques de recouvrement avec passe-câbles, panneau arrière avec découpe</p> <p>Montage du repeater impossible pour les éléments avec pieds, utiliser le support joint.</p> <p>Dimensions intérieures derrière le cache acoustique : L 99,3, H 11,9, P 33,1/42,7 (pour L 105) cm L 114,3, H 11,9, P 33,1/42,7 (pour L 120) cm L 129,3, H 11,9, P 33,1/42,7 (pour L 135) cm</p> <p>Existe également au même prix en profondeur 39,1 cm = ajouter T à la référence.</p> <p>Contre supplément : 1 x 8189 Repeater à infrarouge (pour la transmission du signal infrarouge de la télécommande à l'élément à abattant) 1 x 92396 Sans passe-câbles prémonté</p>	2098,- 2231,- 2360,-	2185,- 2315,- 2451,-
 <p>29062 L L 45,0 cm 29063 R L 45,0 cm 29064 L L 60,0 cm 29065 R L 60,0 cm</p> <p>1 porte avec cache acoustique, 1 tablette</p> <p>P 48,7 cm</p>	864,- 864,- 1007,- 1007,-	902,- 902,- 1045,- 1045,-	 <p>28613 L 105,0 cm 28614 L 120,0 cm 28615 L 135,0 cm</p> <p>1 coulissant avec 2 façades avec ouverture intégrale et 1 tiroir intérieur, 1 compartiment barre de son avec cache acoustique, y compris Push to open et agencement intérieur spécial acoustique</p> <p>P 48,7 cm</p> <p>Les éléments de façade des tiroirs sont assemblés et s'ouvrent comme un grand tiroir coulissant. Un tiroir intérieur coloris Magma est monté en standard.</p> <p>Plaques de recouvrement avec passe-câbles, panneau arrière avec découpe</p> <p>Montage du repeater impossible pour les éléments avec pieds, utiliser le support joint.</p> <p>Dimensions intérieures derrière le cache acoustique : L 99,3, H 11,9, P 33,1/42,7 (pour L 105) cm L 114,3, H 11,9, P 33,1/42,7 (pour L 120) cm L 129,3, H 11,9, P 33,1/42,7 (pour L 135) cm</p> <p>Existe également au même prix en profondeur 39,1 cm = ajouter T à la référence.</p> <p>Contre supplément : 1 x 8189 Repeater à infrarouge (pour la transmission du signal infrarouge de la télécommande à l'élément à abattant) 1 x 92396 Sans passe-câbles prémonté Compartimentage CD/DVD, voir page 103.</p>	2231,- 2360,- 2486,-	2315,- 2451,- 2587,-
 <p>29066 L L 45,0 cm 29067 R L 45,0 cm 29068 L L 60,0 cm 29069 R L 60,0 cm</p> <p>1 porte avec cache acoustique et agencement intérieur spécial acoustique pour le rangement du caisson de basses, panneau arrière avec découpe</p> <p>P 48,7 cm</p> <p>Dimensions intérieures pour le rangement du caisson de basses : L 39,0, H 48,0, P 33,1/42,7 (pour L 45) cm L 54,0, H 48,0, P 33,1/42,7 (pour L 60) cm</p> <p>Existe également au même prix en profondeur 39,1 cm = ajouter T à la référence.</p>	885,- 885,- 1024,- 1024,-	923,- 923,- 1066,- 1066,-	 <p>29070 L 75,0 cm 29071 L 90,0 cm</p> <p>2 portes avec cache acoustique, 1 tablette</p> <p>P 48,7 cm</p> <p>29072 L 75,0 cm 29073 L 90,0 cm</p> <p>2 portes avec cache acous- tique et agencement intérieur spécial acoustique pour le ran- gement du caisson de basses, Panneau arrière avec découpe</p> <p>P 48,7 cm</p> <p>Dimensions intérieures pour le rangement du caisson de basses : L 66,7, H 48,0, P 33,1/42,7 (pour L 75) cm L 81,7, H 48,0, P 33,1/42,7 (pour L 90) cm</p> <p>Existe également au même prix en profondeur 39,1 cm = ajouter T à la référence.</p>	1273,- 1427,-	1325,- 1479,-
 <p>29070 L 75,0 cm 29071 L 90,0 cm</p> <p>2 portes avec cache acoustique, 1 tablette</p> <p>P 48,7 cm</p> <p>29072 L 75,0 cm 29073 L 90,0 cm</p> <p>2 portes avec cache acous- tique et agencement intérieur spécial acoustique pour le ran- gement du caisson de basses, Panneau arrière avec découpe</p> <p>P 48,7 cm</p> <p>Dimensions intérieures pour le rangement du caisson de basses : L 66,7, H 48,0, P 33,1/42,7 (pour L 75) cm L 81,7, H 48,0, P 33,1/42,7 (pour L 90) cm</p> <p>Existe également au même prix en profondeur 39,1 cm = ajouter T à la référence.</p>	1339,- 1497,-	1392,- 1556,-	 <p>29070 L 75,0 cm 29071 L 90,0 cm</p> <p>2 portes avec cache acoustique, 1 tablette</p> <p>P 48,7 cm</p> <p>29072 L 75,0 cm 29073 L 90,0 cm</p> <p>2 portes avec cache acous- tique et agencement intérieur spécial acoustique pour le ran- gement du caisson de basses, Panneau arrière avec découpe</p> <p>P 48,7 cm</p> <p>Dimensions intérieures pour le rangement du caisson de basses : L 66,7, H 48,0, P 33,1/42,7 (pour L 75) cm L 81,7, H 48,0, P 33,1/42,7 (pour L 90) cm</p> <p>Existe également au même prix en profondeur 39,1 cm = ajouter T à la référence.</p>	290,- 0,-	290,- 0,-

Éléments de corps 1,5 U, hauteur 59,9 cm

(plaques de recouvrement d'un seul tenant jusqu'à 270,0 cm)

Suppléments finition brillante corps + façade, voir tableaux C/D page 109.

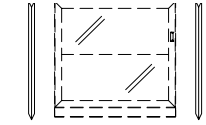
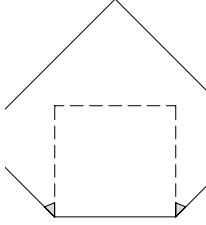





Ref. / Dimensions Descriptif	GP 1	GP 2	Ref. / Dimensions Descriptif	GP 1	GP 2
 <p>29077 L 105,0 cm 29078 L 120,0 cm 29079 L 135,0 cm</p> <p>1 coulissant 1 U avec ouverture intégrale et 1 tiroir intérieur, 1 compartiment barre de son avec cache acoustique, y compris Push to open et agencement intérieur spécial acoustique</p> <p>P 48,7 cm</p> <p>Un tiroir intérieur coloris Magma est monté en standard.</p> <p>Plaque de recouvrement avec passe-câbles, panneau arrière avec découpe</p> <p>Montage du repeater impossible pour les éléments avec pieds, utiliser le support joint.</p> <p>Dimensions intérieures derrière le cache acoustique : L 99,3, H 11,9, P 33,1/42,7 (pour L 105) cm L 114,3, H 11,9, P 33,1/42,7 (pour L 120) cm L 129,3, H 11,9, P 33,1/42,7 (pour L 135) cm</p> <p>Existe également au même prix en profondeur 39,1 cm = ajouter T à la référence.</p> <p>Contre supplément : 1 x 8189 Repeater à infrarouge (pour la transmission du signal infrarouge de la télécommande à l'élément à abattant) 1 x 92396 Sans passe-câbles prémonté Compartimentage CD/DVD, voir page 103.</p>	2098,- 2220,- 2346,-	2185,- 2304,- 2437,-	 <p>29080 L 105,0 cm 29081 L 120,0 cm 29082 L 135,0 cm</p> <p>1 abattant 1 U, 1 compartiment barre de son avec cache acoustique, y compris Push to open et agencement intérieur spécial acoustique</p> <p>P 48,7 cm</p> <p>Plaque de recouvrement avec passe-câbles, panneau arrière avec découpe</p> <p>Le coulissant CD/DVD peut être planifié uniquement à droite.</p> <p>Étagère uniquement en combinaison avec kit de base.</p> <p>Montage du repeater impossible pour les éléments avec pieds, utiliser le support joint.</p> <p>Dimensions intérieures derrière le cache acoustique : L 99,3, H 11,9, P 42,7 (pour L 105) cm L 114,3, H 11,9, P 42,7 (pour L 120) cm L 129,3, H 11,9, P 42,7 (pour L 135) cm</p> <p>Dimensions intérieures derrière abattant : L 97,3, H 33,1, P 42,7 (pour L 105) cm L 112,3, H 33,1, P 42,7 (pour L 120) cm L 127,3, H 33,1, P 42,7 (pour L 135) cm</p> <p>Contre supplément : Kit de base (possible uniquement à droite) 1 x 94080 Cloison mitoyenne et étagère L 60/P 48,7 cm 1 x 94094 Coulissant pour CD/DVD, cloison mitoyenne et étagère L 60/P 48,7/55,1 cm pour env. 72 CD/48 DVD</p> <p>Étagère (possible uniquement à gauche) 1 x 94082 Étagère L 45/P 48,7 cm 1 x 94083 Étagère L 60/P 48,7 cm 1 x 94084 Étagère L 75/P 48,7 cm 1 x 92134 Repeater (1 récepteur / 2 émetteurs) (pour la transmission du signal infrarouge de la télécommande à l'élément à abattant) 1 x 92396 Sans passe-câbles prémonté</p>	1839,- 1955,- 2070,-	1913,- 2031,- 2154,-
 <p>28488 L 105,0 cm 28489 L 120,0 cm 28490 L 135,0 cm</p> <p>1 abattant avec 2 façades, 1 compartiment barre de son avec cache acoustique, y compris Push to open et agencement intérieur spécial acoustique</p> <p>P 48,7 cm</p> <p>Les éléments de façade des tiroirs sont assemblés et s'ouvrent comme un grand abattant.</p> <p>Plaque de recouvrement avec passe-câbles, panneau arrière avec découpe</p> <p>Le coulissant CD/DVD peut être planifié uniquement à droite.</p> <p>Étagère uniquement en combinaison avec kit de base.</p> <p>Montage du repeater impossible pour les éléments avec pieds, utiliser le support joint.</p> <p>Dimensions intérieures derrière le cache acoustique : L 99,3, H 11,9, P 42,7 (pour L 105) cm L 114,3, H 11,9, P 42,7 (pour L 120) cm L 129,3, H 11,9, P 42,7 (pour L 135) cm</p> <p>Dimensions intérieures derrière abattant : L 97,3, H 33,1, P 42,7 (pour L 105) cm L 112,3, H 33,1, P 42,7 (pour L 120) cm L 127,3, H 33,1, P 42,7 (pour L 135) cm</p> <p>Contre supplément : Kit de base (possible uniquement à droite) 1 x 94080 Cloison mitoyenne et étagère L 60/P 48,7 cm 1 x 94094 Coulissant pour CD/DVD, cloison mitoyenne et étagère L 60/P 48,7/55,1 cm pour env. 72 CD/48 DVD</p> <p>Étagère (possible uniquement à gauche) 1 x 94082 Étagère L 45/P 48,7 cm 1 x 94083 Étagère L 60/P 48,7 cm 1 x 94084 Étagère L 75/P 48,7 cm 1 x 92134 Repeater (1 récepteur / 2 émetteurs) (pour la transmission du signal infrarouge de la télécommande à l'élément à abattant) 1 x 92396 Sans passe-câbles prémonté</p>	1969,- 2091,- 2217,-	2049,- 2175,- 2297,-	 <p>8350 L 45,0 cm Côtés 71,5 x 71,5 cm</p> <p>8351 L 60,0 cm Côtés 82,0 x 82,0 cm</p> <p>1 plaque de recouvrement d'angle avec listaux d'angle</p> <p>P 39,1 cm</p> <p>1 x 8354 Cache à gauche 1 x 8355 Cache à droite</p>	255,- 283,-	266,- 294,-
			 <p>8352 L 45,0 cm Côtés 81,1 x 81,1 cm</p> <p>8353 L 60,0 cm Côtés 91,6 x 91,6 cm</p> <p>Comme ci-dessus</p> <p>P 48,7 cm</p> <p>1 x 24309 Cache à gauche 1 x 24310 Cache à droite</p> <p>Contre supplément : 1 x 91620 Finition brillante : plaque de recouvrement d'angle 1 x 91759 Finition brillante : cache latéral</p>	311,- 350,-	332,- 374,-
			<p>– Juxtaposition possible uniquement à une hauteur identique et à une profondeur inférieure ou identique.</p> <p>– N'existe pas en élément à poser.</p>		

Éléments de corps 1,5 U, hauteur 59,9 cm

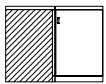
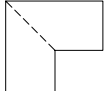
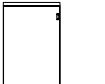
(plaques de recouvrement d'un seul tenant jusqu'à 270,0 cm)

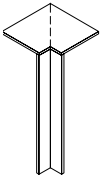
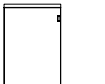
Éléments de corps 2 U, hauteur 77,5 cm

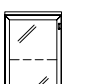
(plaques de recouvrement d'un seul tenant jusqu'à 270,0 cm)









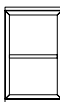
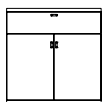

	Réf. / Dimensions Descriptif	GP 1	GP 2		Réf. / Dimensions Descriptif	GP 1	GP 2
 	8348 Côtés 77,1 x 77,1 cm 2 portes 1 tablette P 39,1 cm	1587,-	1650,-	 	7665 L L 37,5 cm 7666 R L 37,5 cm 7080 L L 45,0 cm 7081 R L 45,0 cm 7083 L L 60,0 cm 7084 R L 60,0 cm 7088 L L 75,0 cm 7089 R L 75,0 cm	570,- 570,- 598,- 598,- 689,- 689,- 783,- 783,-	591,- 591,- 615,- 615,- 717,- 717,- 818,- 818,-
	8349 Côtés 86,7 x 86,7 cm Comme ci-dessus P 48,7 cm	1769,-	1839,-	Ill. gauche (=L)	1 porte 1 tablette P 39,1 cm	622,- 622,- 654,- 654,- 752,- 752,- 853,- 853,-	647,- 647,- 682,- 682,- 787,- 787,- 885,- 885,-
<ul style="list-style-type: none"> - Juxtaposition possible uniquement à une profondeur identique ou inférieure. - N'existe pas en élément de joue. 	- Le corps conserve une profondeur de 39,1 cm, la plaque de recouvrement présente une saillie arrière. - Utilisé comme élément de finition, le côté est livré avec saillie arrière.			1 porte (arrondie) 1 tablette P 29,5/39,1 cm	1063,- 1063,- 1105,- 1105,-	993,- 993,- 1105,- 1105,-	
	90220 Côtés 42,1 x 42,1 cm 1 plaque de recouvrement d'angle 1 listeau d'angle P 39,1 cm	395,-	409,-	 	1000 L L 45,0 cm 1004 R L 45,0 cm 24167 L L 60,0 cm 24168 R L 60,0 cm	951,- 951,- 1063,- 1063,-	993,- 993,- 1105,- 1105,-
	90224 Côtés 51,7 x 51,7 cm Comme ci-dessus P 48,7 cm	423,-	441,-	Ill. gauche (=L) - N'existe pas en élément de joue.	Côté plat (29,5 cm) incompatible avec juxtaposition d'éléments en 39,1 cm de profondeur.	1010,- 1010,- 1133,- 1133,-	1049,- 1049,- 1175,- 1175,-
<ul style="list-style-type: none"> - L'angle ne peut pas être utilisé comme espace de rangement. - Réduction sur un côté de la profondeur de la plaque de recouvrement, sans supplément. - Un décrochage de 32,1/41,7 cm max. est possible (réglementation anti-incendie à respecter). 	Contre supplément : 1 x 91622 Finition brillante : plaque de recouvrement d'angle (Pas de listeau d'angle en finition brillante)	203,-	203,-	2604 L L 45,0 cm 2605 R L 45,0 cm 24169 L L 60,0 cm 24170 R L 60,0 cm Comme ci-dessus P 39,1/48,7 cm	1105,- 1105,- 1175,- 1175,-	1175,- 1175,- 1175,- 1175,-	
				 	7675 L L 37,5 cm 7676 R L 37,5 cm 7469 L L 45,0 cm 7470 R L 45,0 cm 7085 L L 60,0 cm 7086 R L 60,0 cm 7091 L L 75,0 cm 7092 R L 75,0 cm	734,- 734,- 766,- 766,- 846,- 846,- 944,- 944,-	766,- 766,- 797,- 797,- 885,- 885,- 979,- 979,-
				Ill. gauche (=L) Éclairage et miroir de fond, voir pages 106, 107 et 101.	1 porte vitrée à cadre 1 tablette en verre P 39,1 cm	794,- 794,- 825,- 825,- 916,- 916,- 1014,- 1014,-	822,- 822,- 860,- 860,- 951,- 951,- 1052,- 1052,-
				Comme ci-dessus P 48,7 cm			

Pieds (hauteur + 8,8 cm), voir page 100.

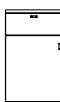
Éléments de corps 2 U, hauteur 77,5 cm

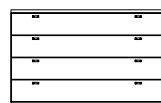
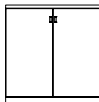
(plaques de recouvrement d'un seul tenant jusqu'à 270,0 cm)

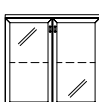
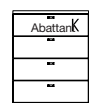





Suppléments finition brillante corps + façade, voir tableaux C/D page 109.

	Réf. / Dimensions Descriptif	GP 1	GP 2		Réf. / Dimensions Descriptif	GP 1	GP 2
	24171 L 45,0 cm 24172 L 60,0 cm 24173 L 75,0 cm 1 étagère intermédiaire (fixe) P 39,1 cm	703,- 811,- 923,-	734,- 843,- 958,-		25695 L 75,0 cm 25696 L 90,0 cm 1 tiroir, 2 portes 1 tablette P 39,1 cm	923,- 1049,-	958,- 1091,-
	- N'existe pas en élément de joue. 25628 L 45,0 cm 25629 L 60,0 cm 25630 L 75,0 cm Comme ci-dessus P 48,7 cm	766,- 878,- 997,-	794,- 916,- 1035,-		25697 L 75,0 cm 25698 L 90,0 cm Comme ci-dessus P 48,7 cm	993,- 1126,-	1028,- 1164,-
	Dimensions intérieures compartiment : L 38,0/53,0/68,0, P 34,9 (pour P 39,1) cm L 38,0/53,0/68,0, P 44,5 (pour P 48,7) cm Contre supplément : Éclairage DEL des tablettes en bois, voir page 107.				7082 L 45,0 cm 7087 L 60,0 cm 7093 L 75,0 cm 7095 L 90,0 cm 4 tiroirs P 39,1 cm	762,- 867,- 958,- 1094,-	790,- 909,- 993,- 1140,-
	24752 L L 45,0 cm 24753 R L 45,0 cm 24754 L L 60,0 cm 24755 R L 60,0 cm 1 tiroir, 1 porte 1 tablette P 39,1 cm	661,- 661,- 762,- 762,-	692,- 692,- 794,- 794,-		7690 L 45,0 cm 7691 L 60,0 cm 7692 L 75,0 cm 7693 L 90,0 cm Comme ci-dessus P 48,7 cm	853,- 965,- 1056,- 1203,-	885,- 1010,- 1101,- 1248,-
	25691 L L 45,0 cm 25692 R L 45,0 cm 25693 L L 60,0 cm 25694 R L 60,0 cm Comme ci-dessus P 48,7 cm	724,- 724,- 815,- 815,-	748,- 748,- 846,- 846,-				
					25582 L 105,0 cm 24016 L 120,0 cm 29102 L 135,0 cm 4 tiroirs P 39,1 cm	1371,- 1427,- 1479,-	1423,- 1479,- 1542,-
	7090 L 75,0 cm 7094 L 90,0 cm 2 portes 1 tablette P 39,1 cm	846,- 965,-	881,- 1007,-		25583 L 105,0 cm 24017 L 120,0 cm 29104 L 135,0 cm Comme ci-dessus P 48,7 cm	1507,- 1563,- 1622,-	1566,- 1626,- 1685,-
	7685 L 75,0 cm 7686 L 90,0 cm Comme ci-dessus P 48,7 cm	920,- 1038,-	955,- 1084,-				
	7687 L 75,0 cm 7468 L 90,0 cm 2 portes vitrées à cadre 1 tablette en verre P 39,1 cm	1126,- 1210,-	1168,- 1255,-		25579 L 60,0 cm 25580 L 75,0 cm 25581 L 90,0 cm 1 compartiment pour appareils avec abattant, 3 tiroirs P 48,7 cm	1185,- 1287,- 1448,-	1231,- 1343,- 1507,-
	7688 L 75,0 cm 7689 L 90,0 cm Comme ci-dessus P 48,7 cm	1196,- 1280,-	1238,- 1339,-				
Éclairage et miroir de fond, voir pages 106, 107 et 101.				Plaques de recouvrement et panneau arrière de compartiment pour appareils avec passe-câbles Montage du repeater impossible pour les éléments avec pieds, utiliser le support joint. Dimensions intérieures derrière abattant : L 54,3, H 13,7, P 33,1/42,7 (pour L 60) cm L 69,3, H 13,7, P 33,1/42,7 (pour L 75) cm L 84,3, H 12,9, P 33,1/42,7 (pour L 90) cm Existe également au même prix en profondeur 39,1 cm = ajouter T à la référence. Contre supplément : 1 x 8189 Repeater à infrarouge (pour la transmission du signal infrarouge de la télécommande à l'élément à abattant) 1 x 92396 Sans passe-câbles prémonté		290,- 0,-	290,- 0,-

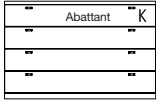
Éléments de corps 2 U, hauteur 77,5 cm

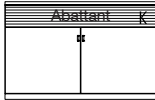
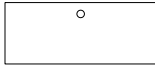
(plaques de recouvrement d'un seul tenant jusqu'à 270,0 cm)

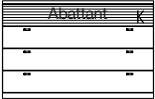
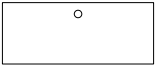
Suppléments finition brillante corps + façade, voir tableaux C/D page 109.

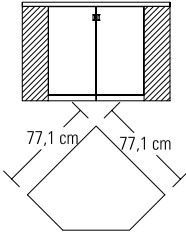





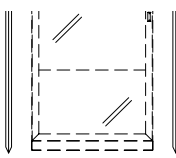

Réf. / Dimensions Descriptif		GP 1	GP 2	Réf. / Dimensions Descriptif		GP 1	GP 2
 <p>25584 L 105,0 cm 25585 L 120,0 cm 29105 L 135,0 cm</p> <p>3 tiroirs, 1 compartiment pour appareils avec abattant</p> <p>P 48,7 cm</p>		1717,-	1787,- 1780,- 1836,-	   <p>28608 L 120,0 cm</p> <p>2 portes, 2 tablettes L 60 cm, 1 compartiment barre de son avec cache acoustique, y compris Push to open et agencement intérieur spécial acoustique</p> <p>P 48,7 cm</p>	2000,-	2077,-	
<p>Plaques de recouvrement et panneau arrière de compartiment pour appareils avec passe-câbles</p> <p>Montage du repeater impossible pour les éléments avec pieds, utiliser le support joint.</p> <p>Dimensions intérieures derrière abattant : L 99,3, H 12,9, P 33,1/42,7 (pour L 105) cm L 114,3, H 12,9, P 33,1/42,7 (pour L 120) cm L 129,3, H 12,9, P 33,1/42,7 (pour L 135) cm</p> <p>Existe également au même prix en profondeur 39,1 cm = ajouter T à la référence.</p> <p>Contre supplément : 1 x 8189 Repeater à infrarouge (pour la transmission du signal infrarouge de la télécommande à l'élément à abattant) 1 x 92396 Sans passe-câbles prémonté</p>		290,-	290,-	<p>Plaques de recouvrement avec passe-câbles, panneau arrière avec découpe</p> <p>Montage du repeater impossible pour les éléments avec pieds, utiliser le support joint.</p> <p>Dimensions intérieures derrière le cache acoustique : L 114,3, H 11,9, P 33,1/42,7 cm</p> <p>Existe également au même prix en profondeur 39,1 cm = ajouter T à la référence.</p> <p>Contre supplément : 1 x 8189 Repeater à infrarouge (pour la transmission du signal infrarouge de la télécommande à l'élément à abattant) 1 x 92134 Repeater (1 récepteur / 2 émetteurs) (si les appareils sont placés dans l'élément de porte gauche) 1 x 92125 Accessoires caisson de basses (caisson de basses dans élément de porte droit) 1 x 92396 Sans passe-câbles prémonté</p>	290,-	290,-	
 <p>28600 L L 45,0 cm 28601 R L 45,0 cm 28602 L L 60,0 cm 28603 R L 60,0 cm</p> <p>1 porte avec cache acoustique, 1 tablette</p> <p>P 48,7 cm</p>		916,-	951,- 916,- 1052,- 1052,-	   <p>28610 L 105,0 cm 28611 L 120,0 cm 28612 L 135,0 cm</p> <p>3 tiroirs, 1 compartiment barre de son avec cache acoustique, y compris Push to open et agencement intérieur spécial acoustique</p> <p>P 48,7 cm</p>	2245,- 2378,- 2510,-	2336,- 2472,- 2608,-	
 <p>Ill. gauche (=L)</p> <p>28604 L L 45,0 cm 28605 R L 45,0 cm 28606 L L 60,0 cm 28607 R L 60,0 cm</p> <p>1 porte avec cache acoustique et agencement intérieur spécial acoustique pour le rangement du caisson de basses, panneau arrière avec découpe</p> <p>P 48,7 cm</p>		934,-	972,- 934,- 1073,- 1073,-	<p>Plaques de recouvrement avec passe-câbles, panneau arrière avec découpe</p> <p>Montage du repeater impossible pour les éléments avec pieds, utiliser le support joint.</p> <p>Dimensions intérieures derrière le cache acoustique : L 99,3, H 11,9, P 33,1/42,7 (pour L 105) cm L 114,3, H 11,9, P 33,1/42,7 (pour L 120) cm L 129,3, H 11,9, P 33,1/42,7 (pour L 135) cm</p> <p>Existe également au même prix en profondeur 39,1 cm = ajouter T à la référence.</p> <p>Contre supplément : 1 x 8189 Repeater à infrarouge (pour la transmission du signal infrarouge de la télécommande à l'élément à abattant) 1 x 92396 Sans passe-câbles prémonté</p>	290,-	290,-	
<p>Dimensions intérieures pour le rangement du caisson de basses : L 39,0, H 65,6, P 33,1/42,7 (pour L 45) cm L 54,0, H 65,6, P 33,1/42,7 (pour L 60) cm</p> <p>Existe également au même prix en profondeur 39,1 cm = ajouter T à la référence.</p>				 <p>7096</p> <p>2 portes 1 tablette</p> <p>L 77,1 x 77,1, P 39,1 cm</p> <p>- Juxtaposition possible uniquement à une profon- deur identique ou inférieure. - N'existe pas en élément de joue.</p>	1451,-	1514,-	

Éléments de corps 2 U, hauteur 77,5 cm

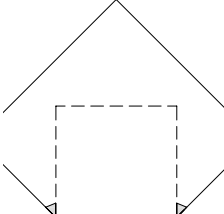
(plaques de recouvrement d'un seul tenant jusqu'à 270,0 cm)

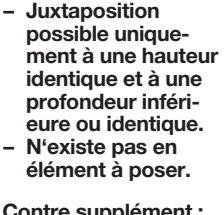
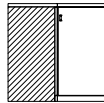
Éléments de corps 2,5 U, hauteur 95,1 cm

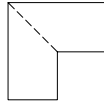
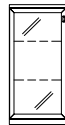
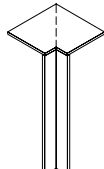
(plaques de recouvrement d'un seul tenant jusqu'à 270,0 cm)

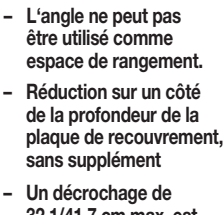
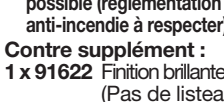
Réf. / Dimensions Descriptif	GP 1	GP 2		Réf. / Dimensions Descriptif	GP 1	GP 2
 <p>7363 L 45,0 cm Côtés 71,5 x 71,5 cm</p> <p>7364 L 60,0 cm Côtés 82,0 x 82,0 cm</p> <p>1 plaque de recouvrement d'angle avec listeaux d'angle</p> <p>P 39,1 cm</p> <p>1 x 24018 Cache à gauche 1 x 24019 Cache à droite</p>	262,-	273,-		<p>24801 L L 37,5 cm 24802 R L 37,5 cm 24803 L L 45,0 cm 24804 R L 45,0 cm 24805 L L 60,0 cm 24806 R L 60,0 cm</p> <p>1 porte 2 tablettes</p> <p>P 39,1 cm</p>	622,-	643,-
	287,-	311,-			622,- 643,- 650,- 682,- 650,- 682,- 745,- 776,- 745,- 776,-	
 <p>7694 L 45,0 cm Côtés 81,1 x 81,1 cm</p> <p>7695 L 60,0 cm Côtés 91,6 x 91,6 cm</p> <p>Comme ci-dessus</p> <p>P 48,7 cm</p> <p>1 x 24311 Cache à gauche 1 x 24312 Cache à droite</p>	325,-	346,-	 <p>Ill. gauche (=L)</p>	<p>25590 L L 37,5 cm 25591 R L 37,5 cm 25592 L L 45,0 cm 25593 R L 45,0 cm 25594 L L 60,0 cm 25595 R L 60,0 cm</p> <p>Comme ci-dessus</p> <p>P 48,7 cm</p>	685,-	717,-
	367,-	381,-			685,- 717,- 724,- 748,- 724,- 748,- 815,- 846,- 815,- 846,-	
<p>Contre supplément : 1 x 91620 Finition brillante : plaque de recouvrement d'angle 1 x 91761 Finition brillante : cache latéral</p>	210,-	210,-	 <p>8356 L 45,0 cm Côtés 77,1 x 77,1 cm</p> <p>2 portes 1 tablette</p> <p>P 39,1 cm</p>	<p>25248 L L 45,0 cm 25249 R L 45,0 cm 25250 L L 60,0 cm 25251 R L 60,0 cm</p> <p>1 porte (arrondie) 2 tablettes</p> <p>P 29,5/39,1 cm</p> <p>Côté plat (29,5 cm) incompatible avec juxtaposition d'éléments en 39,1 cm de profondeur.</p>	1010,-	1049,-
	112,-	112,-			1010,- 1049,- 1129,- 1175,- 1129,- 1175,-	
 <p>8357 L 45,0 cm Côtés 86,7 x 86,7 cm</p> <p>Comme ci-dessus</p> <p>P 48,7 cm</p> <p>– Le corps conserve une profondeur de 39,1 cm, la plaque de recouvrement présente une saillie arrière.</p> <p>– Utilisé comme élément de finition, le côté est livré avec saillie arrière.</p>	1587,-	1650,-	 <p>Ill. gauche (=L)</p>	<p>25586 L L 45,0 cm 25587 R L 45,0 cm 25588 L L 60,0 cm 25589 R L 60,0 cm</p> <p>Comme ci-dessus</p> <p>P 39,1/48,7 cm</p>	1070,-	1119,-
	1769,-	1839,-			1070,- 1119,- 1199,- 1245,- 1199,- 1245,-	
 <p>90220 L 45,0 cm Côtés 42,1 x 42,1 cm</p> <p>1 plaque de recouvrement d'angle 1 listeau d'angle</p> <p>P 39,1 cm</p>	395,-	409,-	 <p>Ill. gauche (=L)</p> <p>Éclairage et miroir de fond, voir pages 106, 107 et 101.</p>	<p>81069 L L 37,5 cm 81070 R L 37,5 cm 80201 L L 45,0 cm 80202 R L 45,0 cm 80203 L L 60,0 cm 80204 R L 60,0 cm</p> <p>1 porte vitrée à cadre 2 tablettes en verre</p> <p>P 39,1 cm</p>	822,-	857,-
	423,-	441,-			822,- 857,- 857,- 888,- 857,- 888,- 948,- 983,- 948,- 983,-	
 <p>90224 L 45,0 cm Côtés 51,7 x 51,7 cm</p> <p>Comme ci-dessus</p> <p>P 48,7 cm</p>	423,-	441,-	 <p>Ill. gauche (=L)</p>	<p>81071 L L 37,5 cm 81072 R L 37,5 cm 80205 L L 45,0 cm 80206 R L 45,0 cm 80207 L L 60,0 cm 80208 R L 60,0 cm</p> <p>Comme ci-dessus</p> <p>P 48,7 cm</p>	885,-	923,-
	203,-	203,-			885,- 923,- 923,- 962,- 923,- 962,- 1017,- 1059,- 1017,- 1059,-	
<p>Contre supplément : 1 x 91622 Finition brillante : plaque de recouvrement d'angle (Pas de listeau d'angle en finition brillante)</p>	423,-	441,-	 <p>24811 L L 45,0 cm 24812 R L 45,0 cm 24813 L L 60,0 cm 24814 R L 60,0 cm</p> <p>1 tiroir, 1 porte 1 tablette</p> <p>P 39,1 cm</p>	<p>25601 L L 45,0 cm 25602 R L 45,0 cm 25603 L L 60,0 cm 25604 R L 60,0 cm</p> <p>Comme ci-dessus</p> <p>P 48,7 cm</p>	724,-	748,-
	203,-	203,-			724,- 748,- 818,- 853,- 818,- 853,-	
<p>Contre supplément : 1 x 91622 Finition brillante : plaque de recouvrement d'angle (Pas de listeau d'angle en finition brillante)</p>	423,-	441,-	 <p>25601 L L 45,0 cm 25602 R L 45,0 cm 25603 L L 60,0 cm 25604 R L 60,0 cm</p> <p>Comme ci-dessus</p> <p>P 48,7 cm</p>	<p>25601 L L 45,0 cm 25602 R L 45,0 cm 25603 L L 60,0 cm 25604 R L 60,0 cm</p> <p>Comme ci-dessus</p> <p>P 48,7 cm</p>	801,-	836,-
	203,-	203,-			801,- 836,- 906,- 937,- 906,- 937,-	

Pieds (hauteur + 8,8 cm), voir page 100.

Éléments de corps 2,5 U, hauteur 95,1 cm

(plaques de recouvrement d'un seul tenant jusqu'à 270,0 cm)

Suppléments finition brillante corps + façade, voir tableaux C/D page 109.

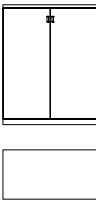
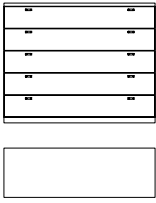
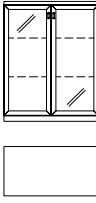
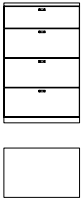
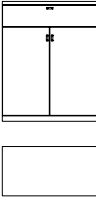
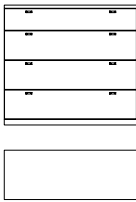
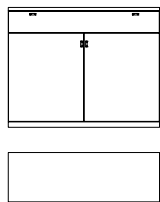





Réf. / Dimensions Descriptif		GP 1	GP 2	Réf. / Dimensions Descriptif		GP 1	GP 2
	24827 L 45,0 cm 24828 L 60,0 cm 24829 L 75,0 cm 24830 L 90,0 cm 5 tiroirs P 39,1 cm	923,- 1024,- 1129,- 1245,-	958,- 1066,- 1168,- 1297,-		24851 L 75,0 cm 24852 L 90,0 cm 2 portes 2 tablettes P 39,1 cm	920,- 1035,-	955,- 1073,-
	25596 L 45,0 cm 25597 L 60,0 cm 25598 L 75,0 cm 25599 L 90,0 cm Comme ci-dessus P 48,7 cm	1017,- 1133,- 1231,- 1360,-	1059,- 1175,- 1280,- 1416,-		25605 L 75,0 cm 25606 L 90,0 cm Comme ci-dessus P 48,7 cm	997,- 1112,-	1035,- 1157,-
	29201 L 105,0 cm 24832 L 120,0 cm 29202 L 135,0 cm 5 tiroirs P 39,1 cm	1577,- 1682,- 1790,-	1640,- 1752,- 1864,-		80209 L 75,0 cm 80210 L 90,0 cm 2 portes vitrées à cadre 2 tablettes en verre P 39,1 cm	1231,- 1325,-	1280,- 1378,-
	29203 L 105,0 cm 25600 L 120,0 cm 29204 L 135,0 cm Comme ci-dessus P 48,7 cm	1692,- 1804,- 1916,-	1759,- 1874,- 1990,-		Éclairage et miroir de fond, voir pages 106, 107 et 101.	80211 L 75,0 cm 80212 L 90,0 cm Comme ci-dessus P 48,7 cm	1304,- 1402,-
	30282 L 45,0 cm 30283 L 60,0 cm 30284 L 75,0 cm 30285 L 90,0 cm 1 tiroir, 3 coulissants 0,66 U P 39,1 cm	825,- 934,- 1042,- 1150,-	860,- 972,- 1084,- 1196,-		24858 L 75,0 cm 24859 L 90,0 cm 1 tiroir, 2 portes 1 tablette P 39,1 cm	997,- 1119,-	1035,- 1157,-
	30286 L 45,0 cm 30287 L 60,0 cm 30288 L 75,0 cm 30289 L 90,0 cm Comme ci-dessus P 48,7 cm	923,- 1028,- 1140,- 1245,-	962,- 1070,- 1185,- 1294,-		25607 L 75,0 cm 25608 L 90,0 cm Comme ci-dessus P 48,7 cm	1087,- 1213,-	1133,- 1259,-
	29197 L 105,0 cm 30290 L 120,0 cm 29198 L 135,0 cm 1 tiroir, 3 coulissants 0,66 U P 39,1 cm	1395,- 1500,- 1605,-	1451,- 1563,- 1668,-		24863 L 120,0 cm 2 portes, 2 tablettes L 60 cm, 1 tiroir P 39,1 cm	1304,-	1364,-
	29199 L 105,0 cm 30291 L 120,0 cm 29200 L 135,0 cm Comme ci-dessus P 48,7 cm	1510,- 1619,- 1731,-	1573,- 1685,- 1797,-		25609 L 120,0 cm Comme ci-dessus P 48,7 cm	1416,-	1465,-

Éléments de corps 2,5 U, hauteur 95,1 cm

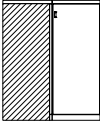
(plaques de recouvrement d'un seul tenant jusqu'à 270,0 cm)

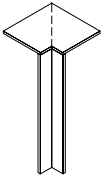
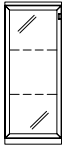
Éléments de corps 3 U, hauteur 112,7 cm

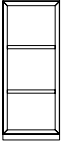
(plaques de recouvrement d'un seul tenant jusqu'à 270,0 cm)

Réf. / Dimensions Descriptif		GP 1	GP 2	Réf. / Dimensions Descriptif		GP 1	GP 2	
	24855 Côtés 77,1 x 77,1 cm 2 portes 2 tablettes P 39,1 cm	1731,-	1794,-		2606 L L 45,0 cm 2607 R L 45,0 cm 24174 L L 60,0 cm 24175 R L 60,0 cm 1 porte (arrondie) 2 tablettes P 29,5/39,1 cm Côté plat (29,5 cm) incompatible avec juxtaposition d'éléments en 39,1 cm de profondeur.	1059,-	1105,-	
	25610 Côtés 86,7 x 86,7 cm Comme ci-dessus P 48,7 cm - Le corps conserve une profondeur de 39,1 cm, la plaque de recouvrement présente une saillie arrière. - Utilisé comme élément de finition, le côté est livré avec saillie arrière.	1913,-	1986,-		 Ill. gauche (=L) - N'existe pas en élément de joue.	2608 L L 45,0 cm 2609 R L 45,0 cm 24176 L L 60,0 cm 24177 R L 60,0 cm Comme ci-dessus P 39,1/48,7 cm	1136,-	1178,-
	90220 Côtés 42,1 x 42,1 cm 1 plaque de recouvrement d'angle 1 listeau d'angle P 39,1 cm	395,-	409,-		7704 L L 37,5 cm 7705 R L 37,5 cm 7489 L L 45,0 cm 7490 R L 45,0 cm 7491 L L 60,0 cm 7492 R L 60,0 cm 1 porte vitrée à cadre 2 tablettes en verre P 39,1 cm	878,-	916,-	
	90224 Côtés 51,7 x 51,7 cm Comme ci-dessus P 48,7 cm	423,-	441,-		 Ill. gauche (=L) Éclairage et miroir de fond, voir pages 106, 107 et 101.	7706 L L 37,5 cm 7707 R L 37,5 cm 7708 L L 45,0 cm 7709 R L 45,0 cm 7710 L L 60,0 cm 7711 R L 60,0 cm Comme ci-dessus P 48,7 cm	951,-	990,-
	Contre supplément : 1 x 91622 Finition brillante : plaque de recouvrement d'angle (Pas de listeau d'angle en finition brillante)	203,-	203,-				1010,-	1052,-
<h2>Éléments de corps 3 U, hauteur 112,7 cm</h2> <p>(plaques de recouvrement d'un seul tenant jusqu'à 270,0 cm)</p>								
	7696 L L 37,5 cm 7697 R L 37,5 cm 7473 L L 45,0 cm 7474 R L 45,0 cm 7475 L L 60,0 cm 7476 R L 60,0 cm 1 porte 2 tablettes P 39,1 cm	675,-	699,-		24178 L L 45,0 cm 24179 R L 60,0 cm 24180 L L 75,0 cm 2 étagères intermédiaires (fixes) P 39,1 cm	731,-	762,-	
	7698 L L 37,5 cm 7699 R L 37,5 cm 7700 L L 45,0 cm 7701 R L 45,0 cm 7702 L L 60,0 cm 7703 R L 60,0 cm Comme ci-dessus P 48,7 cm	741,-	769,-		 - N'existe pas en élément de joue. Dimensions intérieures compartiment : L 38,0/53,0/68,0, P 34,9 (pour P 39,1) cm L 38,0/53,0/68,0, P 44,5 (pour P 48,7) cm Contre supplément : 2 x Éclairage DEL des tablettes en bois, voir page 107.	25631 L L 45,0 cm 25632 R L 60,0 cm 25633 L L 75,0 cm Comme ci-dessus P 48,7 cm	797,-	829,-
 Ill. gauche (=L)						822,-	857,-	
						920,-	955,-	

Pieds (hauteur + 8,8 cm), voir page 100.

Éléments de corps 3 U, hauteur 112,7 cm

Suppléments finition brillante corps + façade, voir tableaux C/D page 109.

(plaques de recouvrement d'un seul tenant jusqu'à 270,0 cm)





	Réf. / Dimensions Descriptif	GP 1	GP 2		Réf. / Dimensions Descriptif	GP 1	GP 2
	24181 L 45,0 cm 24182 L 60,0 cm 24183 L 75,0 cm 2 tiroirs 1 étagère intermédiaire (fixe) P 39,1 cm	825,- 923,- 1017,-	857,- 958,- 1056,-		2618 L L 45,0 cm 2619 R L 45,0 cm 2620 L L 60,0 cm 2621 R L 60,0 cm 1 porte vitrée à cadre 1 tablette en verre 2 tiroirs P 39,1 cm	1028,- 1028,- 1129,- 1129,-	1066,- 1066,- 1175,- 1175,-
	- N'existe pas en élément de joue. 25634 L 45,0 cm 25635 L 60,0 cm 25636 L 75,0 cm Comme ci-dessus P 48,7 cm	916,- 1017,- 1126,-	951,- 1056,- 1161,-		Ill. gauche (=L) Éclairage et miroir de fond, voir pages 106, 107 et 101. Comme ci-dessus P 48,7 cm	1119,- 1119,- 1220,- 1220,-	1161,- 1161,- 1266,- 1266,-
	Dimensions intérieures compartiment : L 38,0/53,0/68,0, P 34,9 (pour P 39,1) cm L 38,0/53,0/68,0, P 44,5 (pour P 48,7) cm Contre supplément : Éclairage DEL des tablettes en bois, voir page 107.						
	7477 L L 45,0 cm 7478 R L 45,0 cm 7479 L L 60,0 cm 7480 R L 60,0 cm 2 tiroirs 1 porte 1 tablette P 39,1 cm	822,- 822,- 920,- 920,-	857,- 857,- 955,- 955,-		7485 L 45,0 cm 7486 L 60,0 cm 7487 L 75,0 cm 7488 L 90,0 cm 6 tiroirs P 39,1 cm	1073,- 1185,- 1290,- 1402,-	1119,- 1231,- 1346,- 1458,-
	Ill. gauche (=L) 7712 L L 45,0 cm 7713 R L 45,0 cm 7714 L L 60,0 cm 7715 R L 60,0 cm Comme ci-dessus P 48,7 cm	916,- 916,- 1010,- 1010,-	951,- 951,- 1049,- 1049,-		7720 L 45,0 cm 7721 L 60,0 cm 7722 L 75,0 cm 7723 L 90,0 cm Comme ci-dessus P 48,7 cm	1185,- 1290,- 1413,- 1517,-	1231,- 1346,- 1462,- 1577,-
	2610 L L 45,0 cm 2611 R L 45,0 cm 2612 L L 60,0 cm 2613 R L 60,0 cm 1 porte 1 tablette 2 tiroirs P 39,1 cm	822,- 822,- 920,- 920,-	857,- 857,- 955,- 955,-		80217 L 45,0 cm 80218 L 60,0 cm 80219 L 75,0 cm 80220 L 90,0 cm 2 tiroirs, 3 coulissants 0,66 U P 39,1 cm	979,- 1087,- 1196,- 1301,-	1017,- 1133,- 1241,- 1360,-
	Ill. gauche (=L) 2614 L L 45,0 cm 2615 R L 45,0 cm 2616 L L 60,0 cm 2617 R L 60,0 cm Comme ci-dessus P 48,7 cm	916,- 916,- 1010,- 1010,-	951,- 951,- 1049,- 1049,-		80221 L 45,0 cm 80222 L 60,0 cm 80223 L 75,0 cm 80224 L 90,0 cm Comme ci-dessus P 48,7 cm	1087,- 1196,- 1301,- 1413,-	1133,- 1241,- 1360,- 1469,-
	7493 L L 45,0 cm 7494 R L 45,0 cm 7495 L L 60,0 cm 7496 R L 60,0 cm 2 tiroirs 1 porte vitrée à cadre 1 tablette en verre P 39,1 cm	1028,- 1028,- 1129,- 1129,-	1066,- 1066,- 1175,- 1175,-		7481 L 75,0 cm 7482 L 90,0 cm 2 portes 2 tablettes P 39,1 cm	990,- 1101,-	1028,- 1147,-
	Ill. gauche (=L) Éclairage et miroir de fond, voir pages 106, 107 et 101. Comme ci-dessus P 48,7 cm	1119,- 1119,- 1220,- 1220,-	1161,- 1161,- 1266,- 1266,-		7724 L 75,0 cm 7725 L 90,0 cm Comme ci-dessus P 48,7 cm	1063,- 1189,-	1108,- 1234,-

Pieds (hauteur + 8,8 cm), voir page 100.

Éléments de corps 3 U, hauteur 112,7 cm

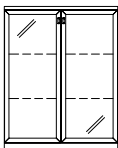
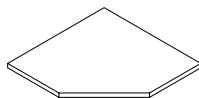
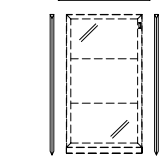
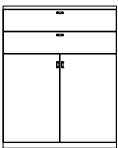
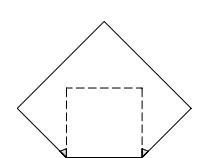
(plaques de recouvrement d'un seul tenant jusqu'à 270,0 cm)

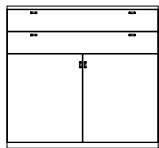
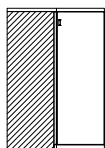
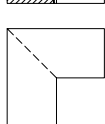
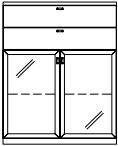
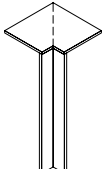
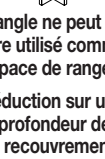
Suppléments finition brillante corps + façade, voir tableaux C/D page 109.







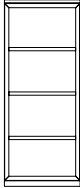

	Réf. / Dimensions Descriptif	GP 1	GP 2		Réf. / Dimensions Descriptif	GP 1	GP 2
	7726 L 75,0 cm 7497 L 90,0 cm 2 portes vitrées à cadre 2 tablettes en verre P 39,1 cm	1290,-	1346,- 1441,-		7574 L 45,0 cm Côtés 71,5 x 71,5 cm 7575 L 60,0 cm Côtés 82,0 x 82,0 cm 1 plaque de recouvrement d'angle avec listeaux d'angle P 39,1 cm 1 x 24020 Cache à gauche 1 x 24021 Cache à droite	273,-	283,- 318,-
	7727 L 75,0 cm 7728 L 90,0 cm Comme ci-dessus P 48,7 cm	1371,-	1427,- 1531,-				7734 L 45,0 cm Côtés 81,1 x 81,1 cm 7735 L 60,0 cm Côtés 91,6 x 91,6 cm Comme ci-dessus P 48,7 cm 1 x 24369 Cache à gauche 1 x 24370 Cache à droite
	7483 L 75,0 cm 7484 L 90,0 cm 2 tiroirs 2 portes 1 tablette P 39,1 cm	1126,-	1175,- 1287,-		- Juxtaposition possible uniquement à une hauteur identique et à une profondeur inférieure ou identique. - N'existe pas en élément à poser. Contre supplément : 1 x 91620 Finition brillante : plaque de recouvrement d'angle 1 x 91763 Finition brillante : cache latéral	287,-	301,- 301,-
	7729 L 75,0 cm 7730 L 90,0 cm Comme ci-dessus P 48,7 cm	1224,-	1269,- 1339,-				8358 Côtés 77,1 x 77,1 cm 2 portes 2 tablettes P 39,1 cm
	24922 L 120,0 cm 2 tiroirs, 2 portes, 2 tablettes L 60 cm P 39,1 cm	1462,-	1524,-		8359 Côtés 86,7 x 86,7 cm Comme ci-dessus P 48,7 cm - Le corps conserve une profondeur de 39,1 cm, la plaque de recouvrement présente une saillie arrière. - Utilisé comme élément de finition, le côté est livré avec saillie arrière.	2052,-	2140,-
	25611 L 120,0 cm Comme ci-dessus P 48,7 cm	1570,-	1633,-				- Juxtaposition possible uniquement à une profondeur identique ou inférieure. - Impossible comme élément à poser ou élément de joue.
	7731 L 75,0 cm 7978 L 90,0 cm 2 tiroirs 2 portes vitrées à cadre 1 tablette en verre P 39,1 cm	1434,-	1493,- 1580,-		90220 Côtés 42,1 x 42,1 cm 1 plaque de recouvrement d'angle 1 listeau d'angle P 39,1 cm	395,-	409,-
	7732 L 75,0 cm 7733 L 90,0 cm Comme ci-dessus P 48,7 cm	1538,-	1598,- 1689,-				90224 Côtés 51,7 x 51,7 cm Comme ci-dessus P 48,7 cm
	Éclairage et miroir de fond, voir pages 106, 107 et 101.			- L'angle ne peut pas être utilisé comme espace de rangement. - Réduction sur un côté de la profondeur de la plaque de recouvrement, sans supplément - Un décrochage de 32,1/41,7 cm max. est possible (réglementation anti-incendie à respecter). Contre supplément : 1 x 91622 Finition brillante : plaque de recouvrement d'angle (Pas de listeau d'angle en finition brillante)	203,-	203,-	

Pieds (hauteur + 8,8 cm), voir page 100.

Éléments de corps 4 U, hauteur 147,9 cm

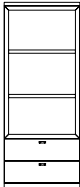
Suppléments finition brillante corps + façade, voir tableaux C/D page 109.

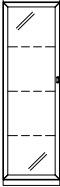
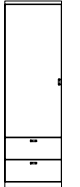
(plaques de recouvrement d'un seul tenant jusqu'à 270,0 cm)











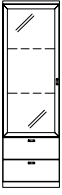

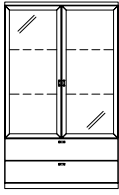

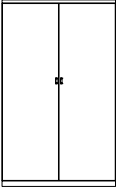

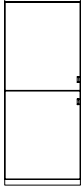
	Réf. / Dimensions Descriptif	GP 1	GP 2		Réf. / Dimensions Descriptif	GP 1	GP 2
	7736 L L 37,5 cm 7737 R L 37,5 cm 7097 L L 45,0 cm 7098 R L 45,0 cm 7105 L L 60,0 cm 7106 R L 60,0 cm 1 porte 3 tablettes P 39,1 cm	811,- 811,- 846,- 846,- 958,- 958,-	843,- 843,- 881,- 881,- 993,- 993,-		24188 L L 45,0 cm 24189 R L 60,0 cm 24190 L L 75,0 cm 3 étagères intermédiaires (fixes) P 39,1 cm	902,- 1017,- 1094,-	937,- 1056,- 1136,-
 Ill. gauche (=L)	7738 L L 37,5 cm 7739 R L 37,5 cm 7740 L L 45,0 cm 7741 R L 45,0 cm 7742 L L 60,0 cm 7743 R L 60,0 cm Comme ci-dessus P 48,7 cm	888,- 888,- 930,- 930,- 1045,- 1045,-	930,- 930,- 965,- 965,- 1091,- 1091,-	 - N'existe pas en élément de joue.	Dimensions intérieures compartiment : L 38,0/53,0/68,0, P 34,9 (pour P 39,1) cm L 38,0/53,0/68,0, P 44,5 (pour P 48,7) cm Contre supplément : 2x Éclairage DEL des tablettes en bois, voir page 107.	983,- 1101,- 1185,-	1021,- 1147,- 1231,-
	1013 L L 45,0 cm 1014 R L 45,0 cm 24184 L L 60,0 cm 24185 R L 60,0 cm 1 porte (arrondie) 3 tablettes P 29,5/39,1 cm	1175,- 1175,- 1315,- 1315,-	1224,- 1224,- 1367,- 1367,-		24191 L L 45,0 cm 24192 R L 60,0 cm 24193 L L 75,0 cm 2 tiroirs 2 étagères intermédiaires (fixe) P 39,1 cm	1059,- 1185,- 1252,-	1105,- 1231,- 1301,-
 Ill. gauche (=L) - N'existe pas en élément de joue.	2626 L L 45,0 cm 2627 R L 45,0 cm 24186 L L 60,0 cm 24187 R L 60,0 cm Comme ci-dessus P 39,1/48,7 cm Côté plat (29,5 cm) incompatible avec juxtaposition d'éléments en 39,1 cm de profondeur.	1252,- 1252,- 1409,- 1409,-	1301,- 1301,- 1458,- 1458,-	 - N'existe pas en élément de joue.	Dimensions intérieures compartiment : L 38,0/53,0/68,0, P 34,9 (pour P 39,1) cm L 38,0/53,0/68,0, P 44,5 (pour P 48,7) cm Contre supplément : 2x Éclairage DEL des tablettes en bois, voir page 107.	1161,- 1280,- 1364,-	1210,- 1339,- 1416,-
	7744 L L 37,5 cm 7745 R L 37,5 cm 7103 L L 45,0 cm 7104 R L 45,0 cm 7107 L L 60,0 cm 7108 R L 60,0 cm 1 porte vitrée à cadre 3 tablettes en verre P 39,1 cm	1028,- 1028,- 1059,- 1059,- 1168,- 1168,-	1063,- 1063,- 1105,- 1105,- 1220,- 1220,-		7647 L L 45,0 cm 7649 R L 45,0 cm 7648 L L 60,0 cm 7650 R L 60,0 cm 1 porte 2 tablettes 2 tiroirs P 39,1 cm	962,- 962,- 1070,- 1070,-	1007,- 1007,- 1119,- 1119,-
 Ill. gauche (=L) Éclairage et miroir de fond, voir pages 106, 107 et 101.	7746 L L 37,5 cm 7747 R L 37,5 cm 7748 L L 45,0 cm 7749 R L 45,0 cm 7750 L L 60,0 cm 7751 R L 60,0 cm Comme ci-dessus P 48,7 cm	1108,- 1108,- 1147,- 1147,- 1255,- 1255,-	1157,- 1157,- 1196,- 1196,- 1304,- 1304,-	 Ill. gauche (=L)	7905 L L 45,0 cm 7906 R L 45,0 cm 7907 L L 60,0 cm 7908 R L 60,0 cm Comme ci-dessus P 48,7 cm	1059,- 1059,- 1178,- 1178,-	1105,- 1105,- 1227,- 1227,-

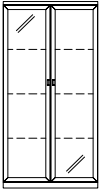
Pieds (hauteur + 8,8 cm), voir page 100.

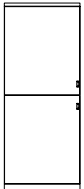
Éléments de corps 4 U, hauteur 147,9 cm

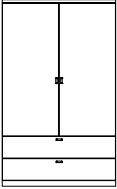
Suppléments finition brillante corps + façade, voir tableaux C/D page 109.

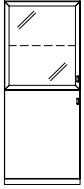





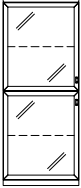

(plaques de recouvrement d'un seul tenant jusqu'à 270,0 cm)

Réf. / Dimensions Descriptif		GP 1	GP 2	Réf. / Dimensions Descriptif		GP 1	GP 2
  Ill. gauche (=L)	7651 L L 45,0 cm 7653 R L 45,0 cm 7652 L L 60,0 cm 7654 R L 60,0 cm 1 porte vitrée à cadre 2 tablettes en verre 2 tiroirs P 39,1 cm	1185,- 1185,- 1287,- 1287,-	1231,- 1231,- 1339,- 1339,-	  Éclairage et miroir de fond, voir pages 106, 107 et 101.	7657 L L 75,0 cm 7658 R L 90,0 cm 2 portes vitrées à cadre 2 tablettes en verre 2 tiroirs P 39,1 cm	1510,- 1587,-	1566,- 1647,-
	7909 L L 45,0 cm 7910 R L 45,0 cm 7911 L L 60,0 cm 7912 R L 60,0 cm Comme ci-dessus P 48,7 cm	1280,- 1280,- 1392,- 1392,-	1332,- 1332,- 1441,- 1441,-		7915 L L 75,0 cm 7916 R L 90,0 cm Comme ci-dessus P 48,7 cm	1622,- 1699,-	1685,- 1773,-
  Ill. gauche (=L)	7125 L L 75,0 cm 7128 R L 90,0 cm 2 portes 3 tablettes P 39,1 cm	1129,- 1234,-	1175,- 1287,-	  Ill. gauche (=L)	7099 L L 45,0 cm 7100 R L 45,0 cm 7109 L L 60,0 cm 7110 R L 60,0 cm 7117 L L 75,0 cm 7118 R L 75,0 cm 2 portes 2 tablettes P 39,1 cm	888,- 888,- 1000,- 1000,- 1101,- 1101,-	927,- 927,- 1038,- 1038,- 1150,- 1150,-
	7752 L L 75,0 cm 7753 R L 90,0 cm Comme ci-dessus P 48,7 cm	1224,- 1336,-	1269,- 1385,-		7756 L L 45,0 cm 7757 R L 45,0 cm 7758 L L 60,0 cm 7759 R L 60,0 cm 7760 L L 75,0 cm 7761 R L 75,0 cm Comme ci-dessus P 48,7 cm	972,- 972,- 1087,- 1087,- 1196,- 1196,-	1014,- 1014,- 1129,- 1129,- 1241,- 1241,-
  Éclairage et miroir de fond, voir pages 106, 107 et 101.	7126 L L 75,0 cm 7148 R L 90,0 cm 2 portes vitrées à cadre 3 tablettes en verre P 39,1 cm	1451,- 1563,-	1514,- 1622,-	  Ill. gauche (=L)	2628 L L 45,0 cm 2629 R L 45,0 cm 24407 L L 60,0 cm 24489 R L 60,0 cm 2 portes (arrondies) 2 tablettes P 29,5/39,1 cm	1294,- 1294,- 1434,- 1434,-	1346,- 1346,- 1493,- 1493,-
	7754 L L 75,0 cm 7755 R L 90,0 cm Comme ci-dessus P 48,7 cm	1549,- 1654,-	1612,- 1724,-		2630 L L 45,0 cm 2631 R L 45,0 cm 24408 L L 60,0 cm 24490 R L 60,0 cm Comme ci-dessus P 39,1/48,7 cm	1374,- 1374,- 1524,- 1524,-	1427,- 1427,- 1580,- 1580,-
  Éclairage et miroir de fond, voir pages 106, 107 et 101.	7655 L L 75,0 cm 7656 R L 90,0 cm 2 portes, 2 tablettes 2 tiroirs P 39,1 cm	1266,- 1371,-	1315,- 1430,-	  Ill. gauche (=L)	7111 L L 60,0 cm 7112 R L 60,0 cm 7119 L L 75,0 cm 7120 R L 75,0 cm 1 porte vitrée à cadre 1 tablette en verre 1 porte, 1 tablette P 39,1 cm	1161,- 1161,- 1266,- 1266,-	1206,- 1206,- 1315,- 1315,-
	7913 L L 75,0 cm 7914 R L 90,0 cm Comme ci-dessus P 48,7 cm	1374,- 1483,-	1430,- 1545,-		7762 L L 60,0 cm 7763 R L 60,0 cm 7764 L L 75,0 cm 7765 R L 75,0 cm Comme ci-dessus P 48,7 cm	1245,- 1245,- 1364,- 1364,-	1294,- 1294,- 1420,- 1420,-

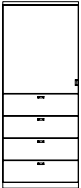
Éléments de corps 4 U, hauteur 147,9 cm

Suppléments finition brillante corps + façade, voir tableaux C/D page 109.

(plaques de recouvrement d'un seul tenant jusqu'à 270,0 cm)

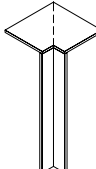











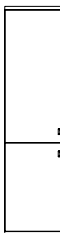

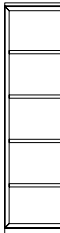

	Réf. / Dimensions Descriptif	GP 1	GP 2		Réf. / Dimensions Descriptif	GP 1	GP 2
  Ill. gauche (=L)	7076 L L 60,0 cm 7077 R L 60,0 cm 7078 L L 75,0 cm 7079 R L 75,0 cm 2 portes vitrées à cadre 2 tablettes en verre P 39,1 cm	1322,- 1322,- 1430,- 1430,-	1374,- 1374,- 1479,- 1479,-	 Juxtaposition possible uniquement à une hauteur identique et à une profondeur inférieure ou identique. - N'existe pas en élément à poser.	7365 L 45,0 cm Côtés 71,5 x 71,5 cm 7366 L 60,0 cm Côtés 82,0 x 82,0 cm 1 plaque de recouvrement d'angle avec listeaux d'angle P 39,1 cm 1 x 24022 Cache à gauche 1 x 24023 Cache à droite	283,- 318,-	294,- 329,-
	7774 L L 60,0 cm 7775 R L 60,0 cm 7776 L L 75,0 cm 7777 R L 75,0 cm Comme ci-dessus P 48,7 cm	1413,- 1413,- 1524,- 1524,-	1465,- 1465,- 1580,- 1580,-		7790 L 45,0 cm Côtés 81,1 x 81,1 cm 7791 L 60,0 cm Côtés 91,6 x 91,6 cm Comme ci-dessus P 48,7 cm 1 x 24397 Cache à gauche 1 x 24398 Cache à droite	269,- 269,- 357,- 402,-	280,- 280,- 371,- 413,-
  Ill. gauche (=L)	7101 L L 45,0 cm 7102 R L 45,0 cm 7113 L L 60,0 cm 7114 R L 60,0 cm 7121 L L 75,0 cm 7122 R L 75,0 cm 1 porte 1 tablette 4 tiroirs P 39,1 cm	1056,- 1056,- 1196,- 1196,- 1325,- 1325,-	1101,- 1101,- 1238,- 1238,- 1378,- 1378,-	  - Juxtaposition possible uniquement à une profondeur identique ou inférieure. - Impossible comme élément à poser ou élément de joue.	8382 Côtés 77,1 x 77,1 cm 2 portes 3 tablettes P 39,1 cm	2077,-	2161,-
	7778 L L 45,0 cm 7779 R L 45,0 cm 7780 L L 60,0 cm 7781 R L 60,0 cm 7782 L L 75,0 cm 7783 R L 75,0 cm Comme ci-dessus P 48,7 cm	1178,- 1178,- 1315,- 1315,- 1451,- 1451,-	1227,- 1227,- 1367,- 1367,- 1510,- 1510,-		8383 Côtés 86,7 x 86,7 cm Comme ci-dessus P 48,7 cm - Le corps conserve une profondeur de 39,1 cm, la plaque de recouvrement présente une saillie arrière. - Utilisé comme élément de finition, le côté est livré avec saillie arrière.	2259,-	2357,-
  Ill. gauche (=L)	7503 L L 45,0 cm 7504 R L 45,0 cm 7115 L L 60,0 cm 7116 R L 60,0 cm 7123 L L 75,0 cm 7124 R L 75,0 cm 1 porte vitrée à cadre 1 tablette en verre 4 tiroirs P 39,1 cm	1238,- 1238,- 1357,- 1357,- 1483,- 1483,-	1290,- 1290,- 1409,- 1409,- 1545,- 1545,-	 - L'angle ne peut pas être utilisé comme espace de rangement. - Réduction sur un côté de la profondeur de la plaque de recouvrement, sans supplément - Un décrochage de 32,1/41,7 cm max. est possible (réglementation anti-incendie à respecter). Contre supplément : 1 x 91622 Finition brillante : plaque de recouvrement d'angle (Pas de listeau d'angle en finition brillante)	90220 Côtés 42,1 x 42,1 cm 1 plaque de recouvrement d'angle 1 listeau d'angle P 39,1 cm	395,-	409,-
	7784 L L 45,0 cm 7785 R L 45,0 cm 7786 L L 60,0 cm 7787 R L 60,0 cm 7788 L L 75,0 cm 7789 R L 75,0 cm Comme ci-dessus P 48,7 cm	1360,- 1360,- 1472,- 1472,- 1615,- 1615,-	1416,- 1416,- 1538,- 1538,- 1678,- 1678,-		90224 Côtés 51,7 x 51,7 cm Comme ci-dessus P 48,7 cm	423,-	441,-

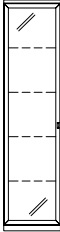
Pieds (hauteur + 8,8 cm), voir page 100.

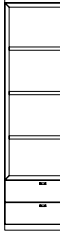
Éléments de corps 5 U, hauteur 183,1 cm

Suppléments finition brillante corps + façade, voir tableaux C/D page 109.

(plaques de recouvrement d'un seul tenant jusqu'à 270,0 cm)











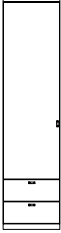

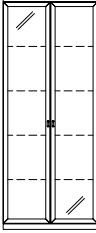

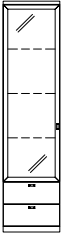

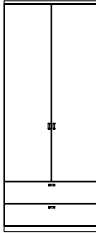

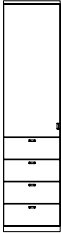

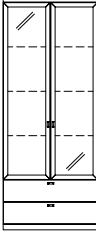
Réf. / Dimensions Descriptif		GP 1	GP 2	Réf. / Dimensions Descriptif		GP 1	GP 2
  Ill. gauche (=L)	7792 L L 37,5 cm 7793 R L 37,5 cm 7507 L L 45,0 cm 7508 R L 45,0 cm 7509 L L 60,0 cm 7510 R L 60,0 cm 1 porte 4 tablettes P 39,1 cm	923,- 923,- 958,- 958,- 1087,- 1087,-	958,- 958,- 1000,- 1000,- 1129,- 1129,-	  Ill. gauche (=L)	2634 L L 45,0 cm 2635 R L 45,0 cm 2 portes (arrondies) 3 tablettes P 29,5/39,1 cm - N'existe pas en élément de joue.	1409,- 1409,-	1458,- 1458,-
	Contre supplément : 1 x 93534 Élément à poser avec réduction de la hauteur En combinaison avec des éléments 1,25 U ou 1,5 U	59,-	59,-				
  Ill. gauche (=L)	2632 L L 45,0 cm 2633 R L 45,0 cm 1 porte (arrondie) 4 tablettes P 29,5/39,1 cm - N'existe pas en élément de joue.	1287,- 1287,-	1339,- 1339,-	  Ill. gauche (=L)	24196 L 45,0 cm 24197 L 60,0 cm 24198 L 75,0 cm 4 étagères intermédiaires (fixes) P 39,1 cm - N'existe pas en élément de joue.	1014,- 1150,- 1241,-	1052,- 1196,- 1294,-
	Contre supplément : 1 x 93534 Élément à poser avec réduction de la hauteur En combinaison avec des éléments 1,25 U ou 1,5 U	59,-	59,-		Dimensions intérieures compartiment : L 38,0/53,0/68,0, P 34,9 cm Contre supplément : 4 x Éclairage DEL des tablettes en bois, voir page 107.		
  Ill. gauche (=L)	7794 L L 37,5 cm 7795 R L 37,5 cm 7527 L L 45,0 cm 7528 R L 45,0 cm 7529 L L 60,0 cm 7530 R L 60,0 cm 1 porte vitrée à cadre 4 tablettes en verre P 39,1 cm Éclairage et miroir de fond, voir pages 106, 107 et 101.	1126,- 1126,- 1161,- 1161,- 1273,- 1273,-	1164,- 1164,- 1206,- 1206,- 1325,- 1325,-	  Ill. gauche (=L)	24199 L 45,0 cm 24200 L 60,0 cm 24201 L 75,0 cm 2 tiroirs 3 étagères intermédiaires (fixe) P 39,1 cm - N'existe pas en élément de joue.	1178,- 1315,- 1413,-	1227,- 1367,- 1462,-
	Contre supplément : 1 x 93534 Élément à poser avec réduction de la hauteur En combinaison avec des éléments 1,25 U ou 1,5 U	59,-	59,-		Dimensions intérieures compartiment : L 38,0/53,0/68,0, P 34,9 cm Contre supplément : 2 x Éclairage DEL des tablettes en bois, voir page 107.		
  Ill. gauche (=L)	2677 L L 45,0 cm 2666 R L 45,0 cm 2667 L L 60,0 cm 2668 R L 60,0 cm 2 portes 3 tablettes P 39,1 cm	1052,- 1052,- 1189,- 1189,-	1094,- 1094,- 1234,- 1234,-	  Ill. gauche (=L)	2673 L L 45,0 cm 2674 R L 45,0 cm 2675 L L 60,0 cm 2676 R L 60,0 cm 1 porte vitrée à cadre 2 tablettes en verre 1 porte 1 tablette P 39,1 cm Éclairage et miroir de fond, voir pages 106, 107 et 101.	1255,- 1255,- 1395,- 1395,-	1304,- 1304,- 1451,- 1451,-

Pieds (hauteur + 8,8 cm), voir page 100.

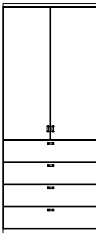
Éléments de corps 5 U, hauteur 183,1 cm

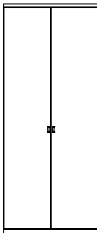
Suppléments finition brillante corps + façade, voir tableaux C/D page 109.

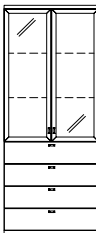
(plaques de recouvrement d'un seul tenant jusqu'à 270,0 cm)







	Réf. / Dimensions Descriptif	GP 1	GP 2		Réf. / Dimensions Descriptif	GP 1	GP 2
  Ill. gauche (=L)	<p>7521 L L 45,0 cm 7522 R L 45,0 cm 7523 L L 60,0 cm 7524 R L 60,0 cm</p> <p>1 porte 3 tablettes 2 tiroirs P 39,1 cm</p>	1073,- 1073,- 1203,- 1203,-	1119,- 1119,- 1248,- 1248,-	 	<p>7541 L L 75,0 cm 7542 L L 90,0 cm</p> <p>2 portes vitrées à cadre 4 tablettes en verre P 39,1 cm</p> <p>Contre supplément : 1 x 93534 Élément à poser avec réduction de la hauteur En combinaison avec des éléments 1,25 U ou 1,5 U</p> <p>Éclairage et miroir de fond, voir pages 106, 107 et 101.</p>	1605,- 1724,-	1671,- 1794,-
  Ill. gauche (=L)	<p>7515 L L 45,0 cm 7516 R L 45,0 cm 7517 L L 60,0 cm 7518 R L 60,0 cm</p> <p>1 porte vitrée à cadre 3 tablettes en verre 2 tiroirs P 39,1 cm</p> <p>Éclairage et miroir de fond, voir pages 106, 107 et 101.</p>	1276,- 1276,- 1392,- 1392,-	1329,- 1329,- 1448,- 1448,-	 	<p>7535 L L 75,0 cm 7536 L L 90,0 cm</p> <p>2 portes 3 tablettes 2 tiroirs P 39,1 cm</p>	1416,- 1573,-	1469,- 1643,-
  Ill. gauche (=L)	<p>7511 L L 45,0 cm 7512 R L 45,0 cm 7513 L L 60,0 cm 7514 R L 60,0 cm</p> <p>1 porte 2 tablettes 4 tiroirs P 39,1 cm</p>	1196,- 1196,- 1315,- 1315,-	1238,- 1238,- 1371,- 1371,-	 	<p>7539 L L 75,0 cm 7540 L L 90,0 cm</p> <p>2 portes vitrées à cadre 3 tablettes en verre 2 tiroirs P 39,1 cm</p> <p>Éclairage et miroir de fond, voir pages 106, 107 et 101.</p>	1741,- 1860,-	1815,- 1941,-
  Ill. gauche (=L)	<p>7531 L L 45,0 cm 7532 R L 45,0 cm 7533 L L 60,0 cm 7534 R L 60,0 cm</p> <p>1 porte vitrée à cadre 2 tablettes en verre 4 tiroirs P 39,1 cm</p> <p>Éclairage et miroir de fond, voir pages 106, 107 et 101.</p>	1392,- 1392,- 1510,- 1510,-	1451,- 1451,- 1570,- 1570,-	 	<p>7537 L L 75,0 cm 7538 L L 90,0 cm</p> <p>2 portes 2 tablettes 4 tiroirs P 39,1 cm</p>	1552,- 1713,-	1615,- 1783,-
 	<p>7519 L L 75,0 cm 7520 L L 90,0 cm</p> <p>2 portes 4 tablettes P 39,1 cm</p> <p>Contre supplément : 1 x 93534 Élément à poser avec réduction de la hauteur En combinaison avec des éléments 1,25 U ou 1,5 U</p>	1276,- 1437,-	1329,- 1503,-	 	<p>7576 L L 75,0 cm 7543 L L 90,0 cm</p> <p>2 portes vitrées à cadre 2 tablettes en verre 4 tiroirs P 39,1 cm</p> <p>Éclairage et miroir de fond, voir pages 106, 107 et 101.</p>	1878,- 1993,-	1955,- 2077,-

Éléments de corps 5 U, hauteur 183,1 cm

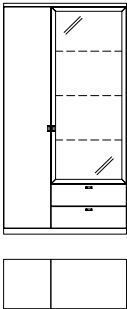
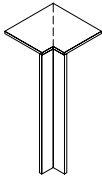
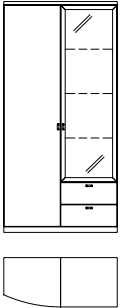
(plaques de recouvrement d'un seul tenant jusqu'à 270,0 cm)

Éléments de corps 5 U, hauteur 183,1 cm



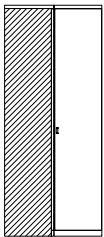
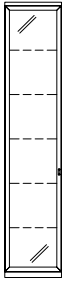







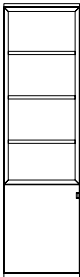

(plaques de recouvrement d'un seul tenant jusqu'à 270,0 cm)

Réf. / Dimensions Descriptif	GP 1	GP 2	Réf. / Dimensions Descriptif	GP 1	GP 2
 <p>7945 L 82,5 (37,5/45) cm (ill.) 24132 L 82,5 (45/37,5) cm (inversé)</p> <p>7946 L 97,5 (37,5/60) cm (ill.) 24133 L 97,5 (60/37,5) cm (inversé)</p> <p>7455 L 105,0 (45/60) cm (ill.) 24134 L 105,0 (60/45) cm (inversé)</p> <p>7947 L 105,0 (60/45) cm (ill.) 24135 L 105,0 (45/60) cm (inversé)</p> <p>1 porte, 4 tablettes 1 porte vitrée à cadre 3 tablettes en verre 2 tiroirs</p> <p>P 39,1 cm</p> <p>Éclairage et miroir de fond, voir pages 106, 107 et 101.</p>	2199,- 2199,-	2287,- 2287,-	 <p>90220 Côtés 42,1 x 42,1 cm</p> <p>1 plaque de recouvrement d'angle 1 listeau d'angle</p> <p>P 39,1 cm</p> <p>- L'angle ne peut pas être utilisé comme espace de rangement.</p> <p>- Réduction sur un côté de la profondeur de la plaque de recouvrement, sans supplément</p> <p>- Un décrochage de 32,1 cm max. est possible (réglementation anti-incendie à respecter).</p> <p>Contre supplément : 1 x 91622 Finition brillante : plaque de recouvrement d'angle (Pas de listeau d'angle en finition brillante)</p>	395,-	409,-
 <p>24067 L 90,0 (45/45) cm (ill.) 24136 L 90,0 (45/45) cm (inversé)</p> <p>24068 L 105,0 (45/60) cm (ill.) 24137 L 105,0 (60/45) cm (inversé)</p> <p>1 porte (arrondie) 4 tablettes 1 porte vitrée à cadre 3 tablettes en verre 2 tiroirs</p> <p>P 39,1 cm</p> <p>Éclairage et miroir de fond, voir pages 106, 107 et 101.</p>	2437,- 2437,-	2538,- 2538,-	<p>W = élément de joue (voir page 2)</p> <p>Éléments de corps 6 U, hauteur 218,3 cm</p>  <p>7348 L L 45,0 cm 7349 R L 45,0 cm 24534 L L 60,0 cm 24535 R L 60,0 cm</p> <p>1 porte 5 tablettes</p> <p>P 39,1 cm</p> <p>Contre supplément : 1 x 93534 Élément à poser avec réduction de la hauteur En combinaison avec des éléments 1,25 U ou 1,5 U</p>	1017,- 1017,- 1143,- 1143,-	1056,- 1056,- 1192,- 1192,-
<p>7976 L 45,0 cm Côtés 71,5 x 71,5 cm</p> <p>7977 L 60,0 cm Côtés 82,0 x 82,0 cm</p> <p>1 plaque de recouvrement d'angle avec listeaux d'angle</p> <p>P 39,1 cm</p> <p>1 x 24024 Cache à gauche 1 x 24025 Cache à droite</p> <p>- Juxtaposition possible uniquement à une hauteur identique et à une profondeur inférieure ou identique. - N'existe pas en élément à poser.</p>	294,- 336,-	315,- 350,-	 <p>Ill. gauche (=L)</p>  <p>2671 L L 45,0 cm 2672 R L 45,0 cm</p> <p>1 porte (arrondie) 5 tablettes</p> <p>P 29,5/39,1 cm</p> <p>- N'existe pas en élément de joue.</p> <p>Contre supplément : 1 x 93534 Élément à poser avec réduction de la hauteur En combinaison avec des éléments 1,25 U ou 1,5 U</p>	1402,- 1402,-	1455,- 1455,-
 <p>Contre supplément : 1 x 91620 Finition brillante : plaque de recouvrement d'angle 1 x 91767 Finition brillante : cache latéral</p>	210,- 175,-	210,- 175,-	 <p>Ill. gauche (=L)</p>	59,-	59,-
 <p>8384 Côtés 77,1 x 77,1 cm</p> <p>2 portes 4 tablettes</p> <p>P 39,1 cm</p> <p>- Juxtaposition possible uniquement à une profondeur identique ou inférieure. - Impossible comme élément à poser ou élément de joue.</p>	2346,-	2437,-	 <p>7796 L L 37,5 cm 7797 R L 37,5 cm 7369 L L 45,0 cm 7370 R L 45,0 cm 7917 L L 60,0 cm 7918 R L 60,0 cm</p> <p>1 porte vitrée à cadre 5 tablettes en verre</p> <p>P 39,1 cm</p> <p>Contre supplément : 1 x 93534 Élément à poser avec réduction de la hauteur En combinaison avec des éléments 1,25 U</p> <p>Éclairage ebu 1,5 U miroir de fond, voir pages 106, 107 et 101.</p>	1213,- 1213,- 1252,- 1252,- 1252,- 1252,- 1402,- 1402,-	1259,- 1259,- 1304,- 1304,- 1304,- 1304,- 1458,- 1458,-

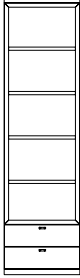
Éléments de corps 6 U, hauteur 218,3 cm

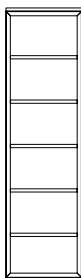
(plaques de recouvrement d'un seul tenant jusqu'à 270,0 cm)

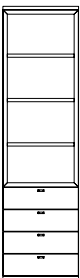

Suppléments finition brillante corps + façade, voir tableaux C/D page 109.

Réf. / Dimensions Descriptif	GP 1	GP 2	Réf. / Dimensions Descriptif	GP 1	GP 2
 <p> 7798 L L 37,5 cm 7799 R L 37,5 cm 7050 L L 45,0 cm 7051 R L 45,0 cm 7058 L L 60,0 cm 7059 R L 60,0 cm 2 portes 4 tablettes P 39,1 cm </p>  <p>Ill. gauche (=L)</p>	1035,-	1070,-	 <p> 24213 L L 45,0 cm 24214 R L 45,0 cm 24215 L L 60,0 cm 24216 R L 60,0 cm 1 porte, 1 tablette 3 étagères intermédiaires (fixes) P 39,1 cm </p>  <p>Ill. gauche (=L)</p> <p>- N'existe pas en élément de joue.</p> <p>Dimensions intérieures compartiment : L 38,0/53,0, P 34,9 cm</p> <p>Contre supplément : 3x Éclairage DEL des tablettes en bois, voir page 107.</p>	1290,-	1343,-
 <p> 1006 L L 45,0 cm 1010 R L 45,0 cm 24242 L L 60,0 cm 24243 R L 60,0 cm 2 portes (arrondies) 4 tablettes P 29,5/39,1 cm - N'existe pas en élément de joue. </p>  <p>Ill. gauche (=L)</p>	1517,-	1577,-	 <p> 24207 L L 45,0 cm 24208 L L 60,0 cm 24209 L L 75,0 cm 2 tiroirs 4 étagères intermédiaires (fixes) P 39,1 cm </p>  <p>Ill. gauche (=L)</p> <p>- N'existe pas en élément de joue.</p> <p>Dimensions intérieures compartiment : L 38,0/53,0/68,0, P 34,9 cm</p> <p>Contre supplément : 4x Éclairage DEL des tablettes en bois, voir page 107.</p>	1350,-	1402,-
 <p> 24204 L L 45,0 cm 24205 L L 60,0 cm 24206 L L 75,0 cm 5 étagères intermédiaires (fixes) P 39,1 cm </p>  <p>Ill. gauche (=L)</p> <p>- N'existe pas en élément de joue.</p> <p>Dimensions intérieures compartiment : L 38,0/53,0/68,0, P 34,9 cm</p> <p>Contre supplément : 3x Éclairage DEL des tablettes en bois, voir page 107.</p>	1189,-	1234,-	 <p> 24210 L L 45,0 cm 24211 L L 60,0 cm 24212 L L 75,0 cm 4 tiroirs 3 étagères intermédiaires (fixes) P 39,1 cm </p>  <p>Ill. gauche (=L)</p> <p>- N'existe pas en élément de joue.</p> <p>Dimensions intérieures compartiment : L 38,0/53,0/68,0, P 34,9 cm</p> <p>Contre supplément : 2x Éclairage DEL des tablettes en bois, voir page 107.</p>	1476,-	1538,-

Éléments de corps 6 U, hauteur 218,3 cm

(plaques de recouvrement d'un seul tenant jusqu'à 270,0 cm)

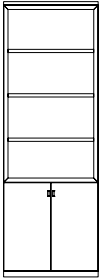
Suppléments finition brillante corps + façade, voir tableaux C/D page 109.

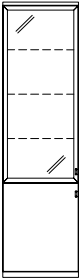
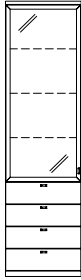
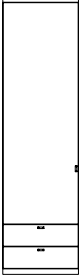
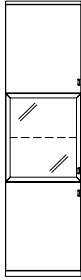
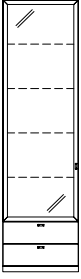
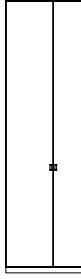
Réf. / Dimensions Descriptif	GP 1	GP 2	Réf. / Dimensions Descriptif	GP 1	GP 2
 <p>24217 L 75,0 cm 2 portes 1 tablette 3 étagères intermédiaires (fixes) P 39,1 cm</p> <p>– N'existe pas en élément de joue.</p> <p>Dimensions intérieures compartiment : L 68,0, P 34,9 cm</p> <p>Contre supplément : 2x Éclairage DEL des tablettes en bois, voir page 107.</p>	1615,-	1682,-	 <p>7054 L L 45,0 cm 7055 R L 45,0 cm 7062 L L 60,0 cm 7063 R L 60,0 cm 1 porte 3 tablettes 4 tiroirs P 39,1 cm</p> <p>Ill. gauche (=L)</p>	1238,- 1238,- 1374,- 1374,-	1290,- 1290,- 1430,- 1430,-
 <p>7800 L L 37,5 cm 7801 R L 37,5 cm 7052 L L 45,0 cm 7053 R L 45,0 cm 7060 L L 60,0 cm 7061 R L 60,0 cm 1 porte vitrée à cadre 3 tablettes en verre 1 porte 1 tablette P 39,1 cm Éclairage et miroir de fond, voir pages 106, 107 et 101.</p> <p>Ill. gauche (=L)</p>	1259,- 1259,- 1297,- 1297,- 1434,- 1434,-	1311,- 1311,- 1357,- 1357,- 1493,- 1493,-	 <p>7056 L L 45,0 cm 7057 R L 45,0 cm 7064 L L 60,0 cm 7065 R L 60,0 cm 1 porte vitrée à cadre 3 tablettes en verre 4 tiroirs P 39,1 cm Éclairage et miroir de fond, voir pages 106, 107 et 101.</p> <p>Ill. gauche (=L)</p>	1427,- 1427,- 1556,- 1556,-	1476,- 1476,- 1615,- 1615,-
 <p>7550 L L 45,0 cm 7551 R L 45,0 cm 7552 L L 60,0 cm 7553 R L 60,0 cm 1 porte 4 tablettes 2 tiroirs P 39,1 cm</p> <p>Ill. gauche (=L)</p>	1133,- 1133,- 1245,- 1245,-	1185,- 1185,- 1294,- 1294,-	 <p>7066 L L 60,0 cm 7067 R L 60,0 cm 2 portes 2 tablettes 1 porte vitrée à cadre 1 tablette en verre P 39,1 cm Éclairage et miroir de fond, voir pages 106, 107 et 101.</p> <p>Ill. gauche (=L)</p>	1542,- 1542,-	1601,- 1601,-
 <p>7544 L L 45,0 cm 7545 R L 45,0 cm 7546 L L 60,0 cm 7547 R L 60,0 cm 1 porte vitrée à cadre 4 tablettes en verre 2 tiroirs P 39,1 cm Éclairage et miroir de fond, voir pages 106, 107 et 101.</p> <p>Ill. gauche (=L)</p>	1371,- 1371,- 1493,- 1493,-	1427,- 1427,- 1559,- 1559,-	 <p>81084 L 75,0 cm 81085 L 90,0 cm 2 portes 5 tablettes P 39,1 cm Contre supplément : 1 x 93534 Élément à poser avec réduction de la hauteur En combinaison avec des éléments 1,25 U ou 1,5 U</p>	1371,- 1465,-	1423,- 1524,-

Éléments de corps 6 U, hauteur 218,3 cm

(plaques de recouvrement d'un seul tenant jusqu'à 270,0 cm)

Suppléments finition brillante corps + façade, voir tableaux C/D page 109.

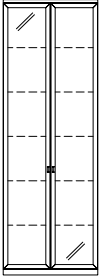
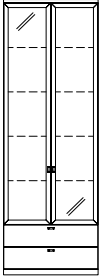
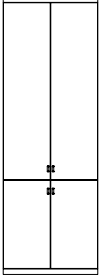
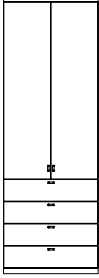
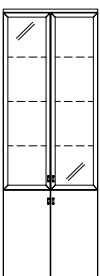
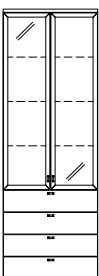
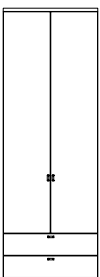
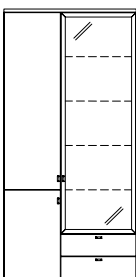
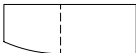
	Réf. / Dimensions Descriptif	GP 1	GP 2		Réf. / Dimensions Descriptif	GP 1	GP 2
	7371 L 75,0 cm 7919 L 90,0 cm 2 portes vitrées à cadre 5 tablettes en verre P 39,1 cm Contre supplément : 1 x 93534 Élément à poser avec réduction de la hauteur En combinaison avec des éléments 1,25 U ou 1,5 U	1752,- 1881,-	1825,- 1958,-		7548 L 75,0 cm 7549 L 90,0 cm 2 portes vitrées à cadre 4 tablettes en verre 2 tiroirs P 39,1 cm Éclairage et miroir de fond, voir pages 106, 107 et 101.	1885,- 1955,-	1969,- 2031,-
	7068 L 75,0 cm 7072 L 90,0 cm 4 portes 4 tablettes P 39,1 cm	1469,- 1573,-	1531,- 1640,-		7070 L 75,0 cm 7074 L 90,0 cm 2 portes 3 tablettes 4 tiroirs P 39,1 cm	1731,- 1832,-	1801,- 1909,-
	7069 L 75,0 cm 7073 L 90,0 cm 2 portes vitrées à cadre 3 tablettes en verre 2 portes 1 tablette P 39,1 cm Éclairage et miroir de fond, voir pages 106, 107 et 101.	1804,- 1913,-	1878,- 1986,-		7071 L 75,0 cm 7075 L 90,0 cm 2 portes vitrées à cadre 3 tablettes en verre 4 tiroirs P 39,1 cm Éclairage et miroir de fond, voir pages 106, 107 et 101.	2063,- 2164,-	2147,- 2255,-
	7554 L 75,0 cm 7555 L 90,0 cm 2 portes 4 tablettes 2 tiroirs P 39,1 cm	1514,- 1622,-	1573,- 1689,-	  - N'existe pas en élément de joue.	24303 (ill.) L 105,0 (45/60) cm 24304 (inversé) L 105,0 (60/45) cm 2 portes (arrondies), 4 tablettes 1 porte vitrée à cadre, 4 tablettes en verre 2 tiroirs P 39,1 cm Contre supplément : 1 x 8942 Lot de 1 spot DEL 1 x 8960 Lot de 4 unités d'éclairage DEL des bords en verre (Line) L 60 cm 1 x 92472 Éclairage indirect DEL du corps 5 U 1 x 8054 Miroir de fond 5 U / L 60 cm Télécommande radio, voir page 106.	3021,- 3021,-	3150,- 3150,-

Éléments de corps 6 U, hauteur 218,3 cm

(plaques de recouvrement d'un seul tenant jusqu'à 270,0 cm)

Suppléments finition brillante corps + façade, voir tableaux C/D page 109.

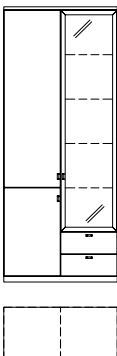
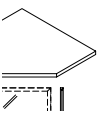
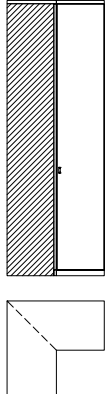
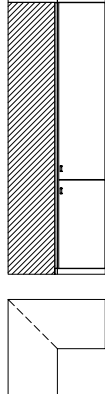





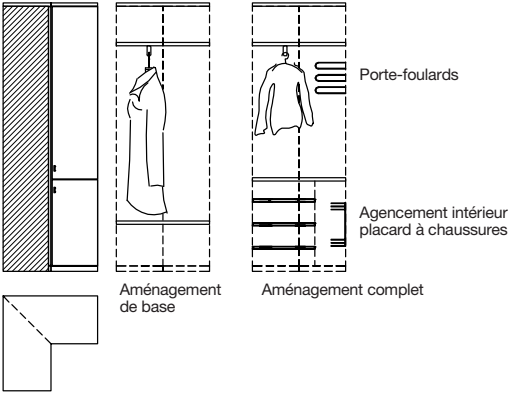
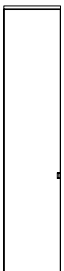

Réf. / Dimensions Descriptif	GP 1	GP 2	Réf. / Dimensions Descriptif	GP 1	GP 2
 <p>77086 (ill.) L 90,0 (45/45) cm 77087 (inversé) L 90,0 (45/45) cm 77088 (ill.) L 105,0 (45/60) cm 77089 (inversé) L 105,0 (60/45) cm</p> <p>2 portes, 4 tablettes, 1 porte vitrée à cadre, 4 tablettes en verre, 2 tiroirs</p> <p>P 39,1 cm</p> <p>Contre supplément : 1 x 8942 Lot de 1 spot DEL 1 x 8955 Lot de 4 unités d'éclairage DEL des bords en verre (Line) L 45 cm 1 x 8960 Lot de 4 unités d'éclairage DEL des bords en verre (Line) L 60 cm 1 x 92472 Éclairage indirect DEL du corps 5 U 1 x 8053 Miroir de fond 5 U / L 45 cm 1 x 8054 Miroir de fond 5 U / L 60 cm Télécommande radio, voir page 106.</p>	2441,-	2549,-	 <p>24071 L 45,0 cm Côtés 71,5 x 71,5 cm 24072 L 60,0 cm Côtés 82,0 x 82,0 cm</p> <p>1 plaque de recouvrement d'angle avec listeaux d'angle</p> <p>P 39,1 cm</p> <p>1 x 24073 Cache à gauche 1 x 24074 Cache à droite</p> <p>Contre supplément : 1 x 91620 Finition brillante : plaque de recouvrement d'angle 1 x 91769 Finition brillante : cache latéral</p>	311,-	322,-
	2566,-	2675,-		350,-	371,-
	196,-	196,-		315,-	325,-
	601,-	601,-		315,-	325,-
	678,-	678,-			
	689,-	689,-			
	217,-	217,-			
	262,-	262,-			
				210,-	210,-
				196,-	196,-
<p>25281 L 90,0 cm avec porte en bois</p> <p>2 portes, 1 cloison mitoyenne, 7 étagères, 1 tringle à habits télescopique</p> <p>P 39,1 cm</p>	1783,-	1853,-	 <p>25060</p> <p>Côtés 77,1 x 77,1 cm</p> <p>2 portes 5 tablettes</p> <p>P 39,1 cm</p> <p>- Juxtaposition possible uniquement à une profondeur identique ou inférieure. - N'existe pas en élément de joue.</p>	2476,-	2580,-
<p>75155 L 90,0 cm avec porte miroir</p> <p>Comme ci-dessus</p> <p>P 39,1 cm</p>	2206,-	2294,-			
<p>- N'existe pas en élément de joue.</p> <p>Contre supplément : 1 x 90464 Lot de 2 tiroirs intérieurs L 60 cm (derrière portes)</p>	378,-	378,-			
<p>25063 L 90,0 cm</p> <p>2 portes, 1 cloison mitoyenne, 7 étagères, 1 tringle à habits télescopique</p> <p>La façade supérieure et la façade inférieure forment une porte</p> <p>P 39,1 cm</p>	1909,-	1983,-	 <p>8387</p> <p>Côtés 77,1 x 77,1 cm</p> <p>4 portes 4 tablettes</p> <p>P 39,1 cm</p> <p>- Juxtaposition possible uniquement à une profondeur identique ou inférieure. - N'existe pas en élément de joue.</p>	2605,-	2706,-
<p>- N'existe pas en élément de joue.</p> <p>Contre supplément : 1 x 90464 Lot de 2 tiroirs intérieurs L 60 cm (derrière portes)</p>	378,-	378,-			

Éléments de corps 6 U, hauteur 218,3 cm

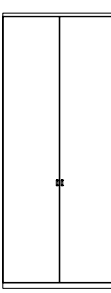
(plaques de recouvrement d'un seul tenant jusqu'à 270,0 cm)

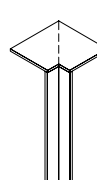
Penderies 6 U, hauteur 218,3 cm

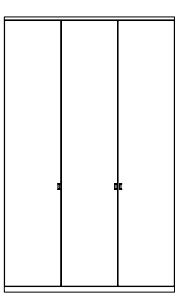
(plaques de recouvrement d'un seul tenant jusqu'à 270,0 cm)

Ref. / Dimensions Descriptif	GP 1	GP 2	Ref. / Dimensions Descriptif	GP 1	GP 2
<p>24544 Côtés 77,1 x 77,1 cm 2 portes, 2 étagères, 1 tringle à habits télescopique La façade supérieure et la façade inférieure forment une porte P 39,1 cm</p>  <p>Aménagement de base Aménagement complet</p> <p>Porte-foulards</p> <p>Agencement intérieur placard à chaussures</p> <p>Longueur des manteaux pour aménagement de base 123,0 cm env. pour aménagement complet 92,0 cm env.</p> <p>Contre supplément : 1 x 90849 Porte-foulards 1 x 90850 Agencement intérieur placard à chaussures Composée de : 3 grilles à chaussures, 1 corbeille double pivotante, 1 tapis de protection</p> <p>- N'existe pas en élément de joue.</p>	2524,-	2622,-	 <p>77682 L L 45,0 cm 77683 R L 45,0 cm avec porte en bois 1 porte 2 tablettes 1 tringle à habits (charge max. 25 kg) P 61,5 cm</p>  <p>79703 L L 45,0 cm 79704 R L 45,0 cm avec porte miroir Comme ci-dessus P 61,5 cm</p> <p>Contre supplément : 92867 Tablette L 45 cm 66,- 73,- 93163 Tringle à habits L 45 cm 56,- 56,- 93538 Réduction de prix agencement intérieur L 45 cm -182,- -189,-</p> <p>Autres accessoires pour penderies, voir page 105.</p>	1010,- 1010,-	1108,- 1108,-
			 <p>77722 L 90,0 cm avec porte en bois 2 portes 2 tablettes 1 tringle à habits (charge maximale 25 kg) P 61,5 cm</p>  <p>79705 L 90,0 cm avec porte miroir Comme ci-dessus P 61,5 cm</p> <p>Contre supplément : 92869 Tablette L 90 cm 94,- 98,- 93164 Tringle à habits L 90 cm 73,- 73,- 93540 Réduction de prix agencement intérieur L 90 cm -238,- -248,-</p> <p>Autres accessoires pour penderies, voir page 105.</p>	1360,-	1493,-
			 <p>90220 Côtés 42,1 x 42,1 cm 1 plaque de recouvrement d'angle 1 listeau d'angle P 39,1 cm</p>  <p>90224 Côtés 51,7 x 51,7 cm Comme ci-dessus P 48,7 cm</p> <p>- L'angle ne peut pas être utilisé comme espace de rangement. - Réduction sur un côté de la profondeur de la plaque de recouvrement, sans supplément. - Un décrochage de 32,1/41,7 cm max. est possible (réglementation anti-incendie à respecter).</p>	395,-	409,-
			 <p>97906 L L 135,0 cm 97907 R L 135,0 cm avec porte en bois 3 portes 4 tablettes 2 tringles à habits (charge max. 25 kg) P 61,5 cm</p>  <p>97908 L L 135,0 cm 97909 R L 135,0 cm avec porte miroir Comme ci-dessus P 61,5 cm</p> <p>Contre supplément : 92867 Tablette L 45 cm 66,- 73,- 93163 Tringle à habits L 45 cm 56,- 56,- 93538 Réduction de prix agencement intérieur L 45 cm -182,- -189,-</p> <p>92869 Tablette L 90 cm 94,- 98,- 93164 Tringle à habits L 90 cm 73,- 73,- 93540 Réduction de prix agencement intérieur L 90 cm -238,- -248,-</p> <p>Autres accessoires pour penderies, voir page 105.</p>	2126,- 2126,-	2343,- 2343,-
			 <p>91622 Finition brillante : plaque de recouvrement d'angle (Pas de listeau d'angle en finition brillante)</p>	203,-	203,-

Penderies 6 U, hauteur 218,3 cm





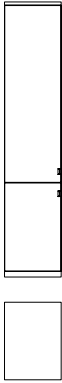
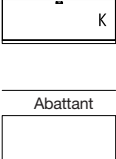
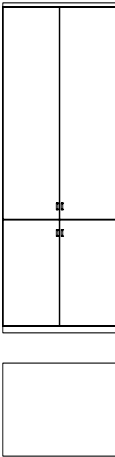
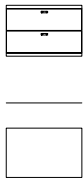
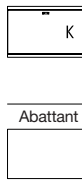







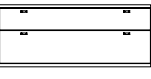
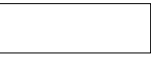

Éléments muraux 1 U, hauteur 37,8 cm

(plaques de recouvrement d'un seul tenant jusqu'à 270,0 cm)

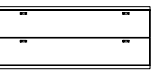
Réf. / Dimensions Descriptif	GP 1	GP 2	Réf. / Dimensions Descriptif	GP 1	GP 2
 <p>77686 L L 45,0 cm 77687 R L 45,0 cm avec porte en bois</p> <p>1 porte 2 tablettes 1 tringle à habits (charge max. 25 kg)</p> <p>La façade supérieure et la façade inférieure forment une porte P 61,5 cm</p> <p>Contre supplément : 92867 Tablette L 45 cm 66,- 93163 Tringle à habits L 45 cm 56,- 93538 Réduction de prix agencement intérieur L 45 cm -182,-</p> <p>Autres accessoires pour penderies, voir page 105.</p>	1070,- 1070,-	1112,- 1112,-	 <p>24413 L 75,0 cm 699,- 24414 L 90,0 cm 752,- 27109 L 105,0 (45/60) cm 780,- 24415 L 120,0 (60/60) cm 829,- 27110 L 135,0 (75/60) cm 885,-</p> <p>1 abattant P 35,0 cm</p> <p>Attention : incompatible avec les plaques de recouvrement d'un seul tenant.</p> <p>Dimensions intérieures derrière abattant : L 64,3, H 32,6, P 30,8 (pour L 75) cm L 79,3, H 32,6, P 30,8 (pour L 90) cm L 37,8/49,3, H 32,6, P 30,8 (pour L 105) cm L 52,8/49,3, H 32,6, P 30,8 (pour L 120) cm L 67,8/49,3, H 32,6, P 30,8 (pour L 135) cm</p> <p>Contre supplément : 1 x 94062 Tablette L 45/P 35 cm 59,- 1 x 93967 Tablette L 60/P 35 cm 66,- 1 x 93968 Tablette L 75/P 35 cm 77,- 1 x 93969 Tablette L 90/P 35 cm 84,-</p>	699,- 752,- 780,- 829,- 885,-	731,- 787,- 808,- 860,- 923,-
 <p>77728 L 90,0 cm avec porte en bois</p> <p>2 portes 2 tablettes 1 tringle à habits (charge maximale 25 kg)</p> <p>La façade supérieure et la façade inférieure forment une porte P 61,5 cm</p> <p>Contre supplément : 92869 Tablette L 90 cm 94,- 93164 Tringle à habits L 90 cm 73,- 93540 Réduction de prix agencement intérieur L 90 cm -238,-</p> <p>Autres accessoires pour penderies, voir page 105.</p>	1479,-	1633,-	<p>Éléments muraux 1 U, hauteur 40,4 cm (plaques de recouvrement d'un seul tenant jusqu'à 270,0 cm)</p>  <p>24649 L 45,0 cm 552,- 24650 L 60,0 cm 657,- 24651 L 75,0 cm 776,- 24652 L 90,0 cm 888,- 24653 L 105,0 cm 1028,- 24654 L 120,0 cm 1143,- 29982 L 135,0 cm 1252,-</p> <p>2 tiroirs P 39,1 cm</p> <p>Éléments muraux à partir de L 105,0 cm avec deux poignées.</p>	552,- 657,- 776,- 888,- 1028,- 1143,- 1252,-	577,- 692,- 808,- 927,- 1066,- 1192,- 1301,-
<p>Les éléments d'armoire servent d'éléments de base et d'éléments juxtaposables, les côtés centraux et extérieurs nécessaires sont fournis automatiquement par nos soins (cloison mitoyenne de 3,7 cm d'épaisseur)</p> <p>Finition intérieure des penderies laquées en finition corps. Finition intérieure des penderies plaquées en laqué blanc.</p>			 <p>25699 L 60,0 cm 657,- 25700 L 75,0 cm 727,- 25701 L 90,0 cm 787,- 25702 L 105,0 cm 843,- 25703 L 120,0 cm 906,- 28624 L 135,0 cm 965,-</p> <p>1 abattant P 39,1 cm</p> <p>Éléments muraux à partir de L 105,0 cm avec deux poignées.</p> <p>Dimensions intérieures derrière abattant : L 54,3, H 30,5, P 33,1 (pour L 60) cm L 69,3, H 30,5, P 33,1 (pour L 75) cm L 84,3, H 30,5, P 33,1 (pour L 90) cm L 97,3, H 30,5, P 33,1 (pour L 105) cm L 112,3, H 30,5, P 33,1 (pour L 120) cm L 127,3, H 30,5, P 33,1 (pour L 135) cm</p> <p>Contre supplément : 1 x 90518 Passe-câbles 42,- 1 x 93973 Tablette L 60/P 39,1 cm 66,- 1 x 93974 Tablette L 75/P 39,1 cm 77,- 1 x 93975 Tablette L 90/P 39,1 cm 84,-</p>	657,- 727,- 787,- 843,- 906,- 965,-	692,- 752,- 815,- 878,- 944,- 1007,-











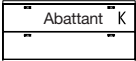

Éléments muraux 1,25 U, hauteur 49,2 cm

(plaques de recouvrement d'un seul tenant jusqu'à 270,0 cm)

	Réf. / Dimensions Descriptif	GP 1	GP 2		Réf. / Dimensions Descriptif	GP 1	GP 2
  Ill. gauche (=L)	77535 L L 45,0 cm 77536 R L 45,0 cm 77537 L L 60,0 cm 77538 R L 60,0 cm 1 porte P 39,1 cm	552,- 552,- 643,- 643,-	577,- 577,- 675,- 675,-	 	77571 L 105,0 cm 77572 L 120,0 cm 77573 L 135,0 cm 1 coulissant 0,75 U 1 tiroir P 39,1 cm	1154,- 1231,- 1304,-	1203,- 1276,- 1360,-
	77541 L L 45,0 cm 77542 R L 45,0 cm 77543 L L 60,0 cm 77544 R L 60,0 cm Comme ci-dessus P 48,7 cm	608,- 608,- 703,- 703,-	633,- 633,- 734,- 734,-		77578 L 105,0 cm 77579 L 120,0 cm 77580 L 135,0 cm Comme ci-dessus P 48,7 cm	1311,- 1395,- 1472,-	1367,- 1451,- 1538,-
  Ill. gauche (=L)	81011 L L 45,0 cm 81012 R L 45,0 cm 81013 L L 60,0 cm 81014 R L 60,0 cm 1 porte (arrondie) P 29,5/39,1 cm	874,- 874,- 976,- 976,-	909,- 909,- 1014,- 1014,-	 	77547 L 60,0 cm 77548 L 75,0 cm 77549 L 90,0 cm 2 coulissants 0,625 U P 39,1 cm	738,- 839,- 951,-	766,- 878,- 990,-
	81015 L L 45,0 cm 81016 R L 45,0 cm 81017 L L 60,0 cm 81018 R L 60,0 cm Comme ci-dessus P 39,1/48,7 cm	927,- 927,- 1035,- 1035,-	965,- 965,- 1073,- 1073,-		77554 L 60,0 cm 77555 L 75,0 cm 77556 L 90,0 cm Comme ci-dessus P 48,7 cm	818,- 930,- 1042,-	846,- 965,- 1087,-
 	77539 L 75,0 cm 77540 L 90,0 cm 2 portes P 39,1 cm	801,- 916,-	832,- 951,-	 	77550 L 105,0 cm 77551 L 120,0 cm 77552 L 135,0 cm 2 coulissants 0,625 U P 39,1 cm	1154,- 1231,- 1304,-	1203,- 1276,- 1360,-
	77545 L 75,0 cm 77546 L 90,0 cm Comme ci-dessus P 48,7 cm	864,- 990,-	899,- 1024,-		77557 L 105,0 cm 77558 L 120,0 cm 77559 L 135,0 cm Comme ci-dessus P 48,7 cm	1311,- 1395,- 1472,-	1367,- 1451,- 1538,-
 	77568 L 60,0 cm 77569 L 75,0 cm 77570 L 90,0 cm 1 coulissant 0,75 U 1 tiroir P 39,1 cm	738,- 839,- 951,-	766,- 878,- 990,-	 	77561 L 60,0 cm 77562 L 75,0 cm 77563 L 90,0 cm 1 coulissant 0,625 U 1 compartiment pour appareils avec abattant 0,625 U P 48,7 cm	1038,- 1140,- 1238,-	1073,- 1185,- 1287,-
	77575 L 60,0 cm 77576 L 75,0 cm 77577 L 90,0 cm Comme ci-dessus P 48,7 cm	818,- 930,- 1042,-	846,- 965,- 1087,-	 Plaquette de recouvrement et panneau arrière de compartiment pour appareils avec passe-câbles Dimensions intérieures derrière abattant : L 54,3, H 18,1, P 33,1/42,7 (pour L 60) cm L 69,3, H 18,1, P 33,1/42,7 (pour L 75) cm L 84,3, H 17,3, P 33,1/42,7 (pour L 90) cm Existe également au même prix en profondeur 39,1 cm = ajouter T à la référence. Contre supplément : 1 x 92396 Sans passe-câbles prémonté Compartimentage CD/DVD, voir page 103.	0,-	0,-	

Éléments muraux 1,25 U, hauteur 49,2 cm

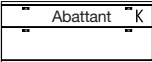
(plaques de recouvrement d'un seul tenant jusqu'à 270,0 cm)

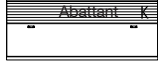
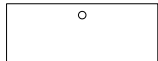





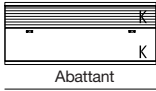

Réf. / Dimensions Descriptif		GP 1	GP 2	Réf. / Dimensions Descriptif		GP 1	GP 2
 	77564 L 105,0 cm 77565 L 120,0 cm 77566 L 135,0 cm	1472,- 1549,- 2007,-	1538,- 1612,- 2080,-	   Ill. gauche (=L)	77602 L L 45,0 cm 77603 R L 45,0 cm 77604 L L 60,0 cm 77605 R L 60,0 cm	867,- 867,- 1000,- 1000,-	902,- 902,- 1038,- 1038,-
	1 coulissant 0,625 U 1 compartiment pour appareils avec abattant 0,625 U P 48,7 cm				1 porte avec cache acoustique P 48,7 cm	77596 L L 45,0 cm 77597 R L 45,0 cm 77598 L L 60,0 cm 77599 R L 60,0 cm	888,- 888,- 1021,- 1021,-
Plaque de recouvrement et panneau arrière de compartiment pour appareils avec passe-câbles Dimensions intérieures derrière abattant : L 96,3, H 17,3, P 33,1/42,7 (pour L 105) cm L 112,3, H 17,3, P 33,1/42,7 (pour L 120) cm L 127,3, H 17,3, P 33,1/42,7 (pour L 135) cm Existe également au même prix en profondeur 39,1 cm = ajouter T à la référence. Contre supplément : 1 x 92396 Sans passe-câbles prémonté Compartimentage CD/DVD, voir page 103.		0,-	0,-	Dimensions intérieures pour le rangement du caisson de basses : L 39,0, H 37,4, P 33,1/42,7 (pour L 45) cm L 54,0, H 37,4, P 33,1/42,7 (pour L 60) cm Existe également au même prix en profondeur 39,1 cm = ajouter T à la référence.			
 	77658 L 60,0 cm 77582 L 75,0 cm 77583 L 90,0 cm	1038,- 1140,- 1238,-	1073,- 1185,- 1287,-	  	77606 L 75,0 cm 77607 L 90,0 cm	1259,- 1406,-	1311,- 1458,-
	1 coulissant 0,75 U 1 compartiment pour appareils avec abattant P 48,7 cm				2 portes avec cache acoustique P 48,7 cm	77600 L 75,0 cm 77601 L 90,0 cm	1325,- 1469,-
Plaque de recouvrement et panneau arrière de compartiment pour appareils avec passe-câbles Dimensions intérieures derrière abattant : L 54,3, H 13,7, P 33,1/42,7 (pour L 60) cm L 69,3, H 13,7, P 33,1/42,7 (pour L 75) cm L 84,3, H 12,9, P 33,1/42,7 (pour L 90) cm Existe également au même prix en profondeur 39,1 cm = ajouter T à la référence. Contre supplément : 1 x 92396 Sans passe-câbles prémonté Compartimentage CD/DVD, voir page 103.		0,-	0,-	Dimensions intérieures pour le rangement du caisson de basses : L 66,7, H 37,4, P 33,1/42,7 (pour L 75) cm L 81,7, H 37,4, P 33,1/42,7 (pour L 90) cm Existe également au même prix en profondeur 39,1 cm = ajouter T à la référence.			
 	77584 L 105,0 cm 77585 L 120,0 cm 77586 L 135,0 cm	1472,- 1549,- 2007,-	1538,- 1612,- 2080,-	  	77590 L 105,0 cm 77591 L 120,0 cm 77592 L 135,0 cm	1906,- 2028,- 2154,-	1979,- 2108,- 2241,-
	1 coulissant 0,75 U 1 compartiment pour appareils avec abattant P 48,7 cm				1 coulissant 0,75 U 1 compartiment barre de son avec Cache acoustique, y compris Push to open et agencement intérieur spécial acoustique P 48,7 cm	Plaque de recouvrement avec passe-câbles, panneau arrière avec découpe Dimensions intérieures derrière le cache acoustique : L 99,3, H 11,9, P 33,1/42,7 (pour L 105) cm L 114,3, H 11,9, P 33,1/42,7 (pour L 120) cm L 129,3, H 11,9, P 33,1/42,7 (pour L 135) cm Existe également au même prix en profondeur 39,1 cm = ajouter T à la référence. Contre supplément : 1 x 92396 Sans passe-câbles prémonté Compartimentage CD/DVD, voir page 103.	0,-

Éléments muraux 1,25 U, hauteur 49,2 cm

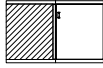
(plaques de recouvrement d'un seul tenant jusqu'à 270,0 cm)



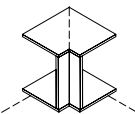





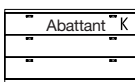

Éléments muraux 1,5 U, hauteur 58,0 cm

(plaques de recouvrement d'un seul tenant jusqu'à 270,0 cm)

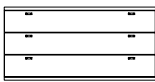
Réf. / Dimensions Descriptif	GP 1	GP 2	Réf. / Dimensions Descriptif	GP 1	GP 2
  <p>77593 L 105,0 cm 77594 L 120,0 cm 77595 L 135,0 cm</p> <p>1 abattant 0,75 U, 1 compartiment barre de son avec cache acoustique, y compris Push to open et agencement intérieur spécial acoustique</p> <p>P 48,7 cm</p> <p>Plaques de recouvrement avec passe-câbles, panneau arrière avec découpe</p> <p>Dimensions intérieures derrière le cache acoustique : L 99,3, H 11,9, P 33,1/42,7 (pour L 105) cm L 114,3, H 11,9, P 33,1/42,7 (pour L 120) cm L 129,3, H 11,9, P 33,1/42,7 (pour L 135) cm</p> <p>Dimensions intérieures derrière abattant : L 97,3, H 24,3, P 33,1/42,7 (pour L 105) cm L 112,3, H 24,3, P 33,1/42,7 (pour L 120) cm L 127,3, H 24,3, P 33,1/42,7 (pour L 135) cm</p> <p>Existe également au même prix en profondeur 39,1 cm = ajouter T à la référence.</p> <p>Contre supplément : 1 x 92396 Sans passe-câbles prémonté</p>	1790,- 1934,- 2070,-	1864,- 2014,- 2157,-	 <p>25070 L L 37,5 cm 25071 R L 37,5 cm 24375 L L 45,0 cm 24475 R L 45,0 cm 24377 L L 60,0 cm 24477 R L 60,0 cm</p> <p>1 porte 1 tablette</p> <p>P 39,1 cm</p> <p>25714 L L 37,5 cm 25715 R L 37,5 cm 24376 L L 45,0 cm 24476 R L 45,0 cm 24378 L L 60,0 cm 24478 R L 60,0 cm</p> <p>Comme ci-dessus</p> <p>P 48,7 cm</p>	476,- 476,- 552,- 552,- 643,- 643,-	497,- 497,- 577,- 577,- 671,- 671,-
 <p>77588 Côtés 77,1 x 77,1 cm</p> <p>2 portes</p> <p>P 39,1 cm</p>	1682,-	1752,-	 <p>24371 L L 45,0 cm 24471 R L 45,0 cm 24373 L L 60,0 cm 24473 R L 60,0 cm</p> <p>1 porte (arrondie) 1 tablette</p> <p>P 29,5/39,1 cm</p>	892,- 892,- 1003,- 1003,-	930,- 930,- 1042,- 1042,-
 <p>77589 Côtés 86,7 x 86,7 cm</p> <p>Comme ci-dessus</p> <p>P 48,7 cm</p> <p>– Le corps conserve une profondeur de 39,1 cm, la plaque de recouvrement présente une saillie arrière.</p>	1867,-	1941,-	 <p>24372 L L 45,0 cm 24472 R L 45,0 cm 24374 L L 60,0 cm 24474 R L 60,0 cm</p> <p>Comme ci-dessus</p> <p>P 39,1/48,7 cm</p>	920,- 920,- 1035,- 1035,-	955,- 955,- 1070,- 1070,-
 <p>93958 Côtés 42,1 x 42,1 cm</p> <p>2 plaques de recouvrement d'angle suspendues 1 listeau d'angle</p> <p>P 39,1 cm</p>	587,-	608,-	 <p>24379 L 75,0 cm 24381 L 90,0 cm</p> <p>2 portes 1 tablette</p> <p>P 39,1 cm</p>	801,- 916,-	832,- 948,-
<p>– L'angle ne peut pas être utilisé comme espace de rangement.</p> <p>– Réduction sur un côté de la profondeur de la plaque de recouvrement, sans supplément.</p> <p>– Un décrochage de 32,1/41,7 cm max. est possible (réglementation anti-incendie à respecter).</p> <p>Contre supplément : 1 x 91622 Finition brillante : plaque de recouvrement d'angle Commander le cas échéant 2 exemplaires, plaques de recouvrement d'angle supérieure et inférieure (Pas de listeau d'angle en finition brillante)</p>	608,-	633,-	 <p>24380 L 75,0 cm 24382 L 90,0 cm</p> <p>Comme ci-dessus</p> <p>P 48,7 cm</p>	836,- 955,-	867,- 993,-
	à 203,-	à 203,-			



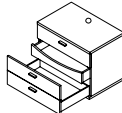

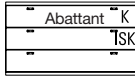
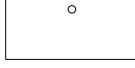
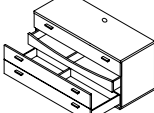





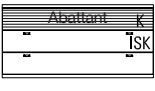

Éléments muraux 1,5 U, hauteur 58,0 cm

(plaques de recouvrement d'un seul tenant jusqu'à 270,0 cm)

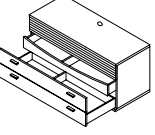
Réf. / Dimensions Descriptif		GP 1	GP 2	Réf. / Dimensions Descriptif		GP 1	GP 2
 	24383 L 45,0 cm 24385 L 60,0 cm 24387 L 75,0 cm 24389 L 90,0 cm 3 tiroirs P 39,1 cm	615,-	640,-	 	33990 L 105,0 cm 33991 L 120,0 cm 33992 L 135,0 cm 2 tiroirs 1 compartiment pour appareils avec abattant P 48,7 cm	1573,-	1640,-
	24384 L 45,0 cm 24386 L 60,0 cm 24388 L 75,0 cm 24390 L 90,0 cm Comme ci-dessus P 48,7 cm	692,-	720,-		Plaqué de recouvrement et panneau arrière de compartiment pour appareils avec passe-câbles Dimensions intérieures derrière abattant : L 99,3, H 12,9, P 33,1/42,7 (pour L 105) cm L 114,3, H 12,9, P 33,1/42,7 (pour L 120) cm L 129,3, H 12,9, P 33,1/42,7 (pour L 135) cm Existe également au même prix en profondeur 39,1 cm = ajouter T à la référence. Contre supplément : 1 x 92396 Sans passe-câbles prémonté	1633,-	1692,-
 	28021 L 105,0 cm 24391 L 120,0 cm 28022 L 135,0 cm 3 tiroirs P 39,1 cm	1203,-	1245,-	  	25707 L 60,0 cm 25708 L 75,0 cm 25709 L 90,0 cm 1 coulissant avec 2 façades, ouverture intégrale et 1 tiroir intérieur 1 compartiment pour appareils avec abattant P 48,7 cm Les éléments de façade des tiroirs sont assemblés et s'ouvrent comme un grand tiroir coulissant. Un tiroir intérieur coloris Magma est monté en standard.	1147,-	1196,-
	28023 L 105,0 cm 24392 L 120,0 cm 28024 L 135,0 cm Comme ci-dessus P 48,7 cm	1269,-	1322,-		Plaqué de recouvrement et panneau arrière de compartiment pour appareils avec passe-câbles Dimensions intérieures derrière abattant : L 54,3, H 13,7, P 33,1/42,7 (pour L 60) cm L 69,3, H 13,7, P 33,1/42,7 (pour L 75) cm L 84,3, H 12,9, P 33,1/42,7 (pour L 90) cm Existe également au même prix en profondeur 39,1 cm = ajouter T à la référence. Contre supplément : 1 x 92396 Sans passe-câbles prémonté Compartimentage CD/DVD, voir page 103.	1259,-	1311,-
 	25704 L 60,0 cm 25705 L 75,0 cm 25706 L 90,0 cm 2 tiroirs 1 compartiment pour appareils avec abattant P 48,7 cm	1084,-	1129,-	  	33993 L 105,0 cm 33994 L 120,0 cm 33995 L 135,0 cm 1 coulissant avec 2 façades, ouverture intégrale et 1 tiroir intérieur 1 compartiment pour appareils avec abattant P 48,7 cm Les éléments de façade des tiroirs sont assemblés et s'ouvrent comme un grand tiroir coulissant. Un tiroir intérieur coloris Magma est monté en standard.	1706,-	1776,-
	Plaqué de recouvrement et panneau arrière de compartiment pour appareils avec passe-câbles Dimensions intérieures derrière abattant : L 54,3, H 13,7, P 33,1/42,7 (pour L 60) cm L 69,3, H 13,7, P 33,1/42,7 (pour L 75) cm L 84,3, H 12,9, P 33,1/42,7 (pour L 90) cm Existe également au même prix en profondeur 39,1 cm = ajouter T à la référence. Contre supplément : 1 x 92396 Sans passe-câbles prémonté	1192,-	1234,-		Plaqué de recouvrement et panneau arrière de compartiment pour appareils avec passe-câbles Dimensions intérieures derrière abattant : L 99,3, H 12,9, P 33,1/42,7 (pour L 105) cm L 114,3, H 12,9, P 33,1/42,7 (pour L 120) cm L 129,3, H 12,9, P 33,1/42,7 (pour L 135) cm Existe également au même prix en profondeur 39,1 cm = ajouter T à la référence. Contre supplément : 1 x 92396 Sans passe-câbles prémonté	1759,-	1829,-
		1294,-	1346,-			1815,-	1885,-

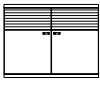
Éléments muraux 1,5 U, hauteur 58,0 cm

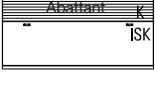
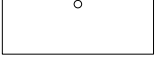
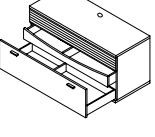
(plaques de recouvrement d'un seul tenant jusqu'à 270,0 cm)

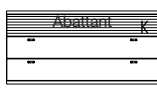
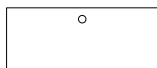
	Réf. / Dimensions Descriptif	GP 1	GP 2		Réf. / Dimensions Descriptif	GP 1	GP 2
   Ill. gauche (=L)	28029 L L 45,0 cm 28030 R L 45,0 cm 28031 L L 60,0 cm 28032 R L 60,0 cm 1 porte avec cache acoustique, 1 tablette P 48,7 cm	920,- 920,- 1066,- 1066,-	955,- 955,- 1108,- 1108,-	    Plaque de recouvrement avec passe-câbles, panneau arrière avec découpe Dimensions intérieures derrière le cache acoustique : L 99,3, H 11,9, P 33,1/42,7 (pour L 105) cm L 114,3, H 11,9, P 33,1/42,7 (pour L 120) cm L 129,3, H 11,9, P 33,1/42,7 (pour L 135) cm Existe également au même prix en profondeur 39,1 cm = ajouter T à la référence.	28616 L 105,0 cm 28617 L 120,0 cm 28618 L 135,0 cm 1 coulissant avec 2 façades avec ouverture intégrale et 1 tiroir intérieur, 1 compartiment barre de son avec cache acoustique, y compris Push to open et agencement intérieur spécial acoustique P 48,7 cm Les éléments de façade des tiroirs sont assemblés et s'ouvrent comme un grand tiroir coulissant. Un tiroir intérieur coloris Magma est monté en standard.	2325,- 2465,- 2605,-	2423,- 2566,- 2706,-
	28033 L L 45,0 cm 28034 R L 45,0 cm 28035 L L 60,0 cm 28036 R L 60,0 cm 1 porte avec cache acoustique et agencement intérieur spécial acoustique pour le rangement du caisson de basses, panneau arrière avec découpe P 48,7 cm Dimensions intérieures pour le rangement du caisson de basses : L 39,0, H 46,2, P 33,1/42,7 (pour L 45) cm L 54,0, H 46,2, P 33,1/42,7 (pour L 60) cm Existe également au même prix en profondeur 39,1 cm = ajouter T à la référence.	937,- 937,- 1091,- 1091,-	979,- 979,- 1136,- 1136,-		Existe également au même prix en profondeur 39,1 cm = ajouter T à la référence. Contre supplément : 1 x 92396 Sans passe-câbles prémonté Compartimentage CD/DVD, voir page 103.	0,-	0,-
  	28037 L 75,0 cm 28038 L 90,0 cm 2 portes avec cache acoustique, 1 tablette P 48,7 cm	1350,- 1510,-	1409,- 1570,-	    Plaque de recouvrement avec passe-câbles, panneau arrière avec découpe Dimensions intérieures derrière le cache acoustique : L 99,3, H 11,9, P 33,1/42,7 (pour L 105) cm L 114,3, H 11,9, P 33,1/42,7 (pour L 120) cm L 129,3, H 11,9, P 33,1/42,7 (pour L 135) cm Existe également au même prix en profondeur 39,1 cm = ajouter T à la référence. Contre supplément : 1 x 92396 Sans passe-câbles prémonté Compartimentage CD/DVD, voir page 103.	28044 L 105,0 cm 28045 L 120,0 cm 28046 L 135,0 cm 1 coulissant 1 U avec ouverture intégrale et 1 tiroir intérieur, 1 compartiment barre de son avec cache acoustique, y compris Push to open et agencement intérieur spécial acoustique P 48,7 cm Un tiroir intérieur coloris Magma est monté en standard.	2196,- 2325,- 2462,-	2283,- 2423,- 2563,-
	28039 L 75,0 cm 28040 L 90,0 cm 2 portes avec cache acous- tique et agencement intérieur spécial acoustique pour le ran- gement du caisson de basses, Panneau arrière avec découpe P 48,7 cm Dimensions intérieures pour le rangement du caisson de basses : L 66,7, H 46,2, P 33,1/42,7 (pour L 75) cm L 81,7, H 46,2, P 33,1/42,7 (pour L 90) cm Existe également au même prix en profondeur 39,1 cm = ajouter T à la référence.	1413,- 1577,-	1465,- 1643,-		0,-	0,-	
   Plaque de recouvrement avec passe-câbles, panneau arrière avec découpe Dimensions intérieures derrière le cache acoustique : L 99,3, H 11,9, P 33,1/42,7 (pour L 105) cm L 114,3, H 11,9, P 33,1/42,7 (pour L 120) cm L 129,3, H 11,9, P 33,1/42,7 (pour L 135) cm Existe également au même prix en profondeur 39,1 cm = ajouter T à la référence. Contre supplément : 1 x 92396 Sans passe-câbles prémonté	28041 L 105,0 cm 28042 L 120,0 cm 28043 L 135,0 cm 2 tiroirs, 1 compartiment barre de son avec cache acoustique, y compris Push to open et agencement intérieur spécial acoustique P 48,7 cm	2196,- 2336,- 2472,-	2283,- 2430,- 2573,-	Existe également au même prix en profondeur 39,1 cm = ajouter T à la référence.	0,-	0,-	
	Contre supplément : 1 x 92396 Sans passe-câbles prémonté	0,-	0,-	0,-	0,-		

Éléments muraux 1,5 U, hauteur 58,0 cm

(plaques de recouvrement d'un seul tenant jusqu'à 270,0 cm)

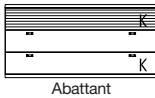
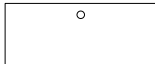
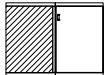
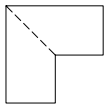
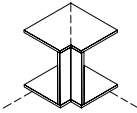



Réf. / Dimensions Descriptif		GP 1	GP 2	Réf. / Dimensions Descriptif		GP 1	GP 2
   <p>Abattant</p> <p>Plaques de recouvrement avec passe-câbles, panneau arrière avec découpe</p> <p>Le coulissant CD/DVD peut être planifié uniquement à droite.</p> <p>Étagère uniquement en combinaison avec kit de base.</p> <p>Dimensions intérieures derrière le cache acoustique : L 99,3, H 11,9, P 42,7 (pour L 105) cm L 114,3, H 11,9, P 42,7 (pour L 120) cm L 129,3, H 11,9, P 42,7 (pour L 135) cm</p> <p>Dimensions intérieures derrière abattant : L 97,3, H 33,1, P 42,7 (pour L 105) cm L 112,3, H 33,1, P 42,7 (pour L 120) cm L 127,3, H 33,1, P 42,7 (pour L 135) cm</p> <p>Contre supplément : Kit de base (possible uniquement à droite) 1 x 94080 Cloison mitoyenne et étagère L 60/P 48,7 cm 1 x 94094 Coulissant pour CD/DVD, cloison mitoyenne et étagère L 60/P 48,7/55,1 cm pour env. 72 CD/48 DVD</p> <p>Étagère (possible uniquement à gauche) 1 x 94082 Étagère L 45/P 48,7 cm 1 x 94083 Étagère L 60/P 48,7 cm 1 x 94084 Étagère L 75/P 48,7 cm 1 x 92396 Sans passe-câbles prémonté</p>	<p>28491 L 105,0 cm 28492 L 120,0 cm 28493 L 135,0 cm</p> <p>1 abattant avec 2 façades, 1 compartiment barre de son avec cache acoustique, y compris Push to open et agencement intérieur spécial acoustique</p> <p>P 48,7 cm</p> <p>Les éléments de façade des tiroirs sont assemblés et s'ouvrent comme un grand abattant.</p>	2063,- 2199,- 2329,-	2150,- 2283,- 2427,-	  <p>– Juxtaposition possible uniquement à une profondeur identique ou inférieure.</p>	<p>77613 Côtés 77,1 x 77,1 cm 2 portes 1 tablette P 39,1 cm</p> <p>77614 Côtés 86,7 x 86,7 cm Comme ci-dessus P 48,7 cm</p> <p>– Le corps conserve une profondeur de 39,1 cm, la plaque de recouvrement présente une saillie arrière.</p>	1731,-	1794,-
	<p>28047 L 105,0 cm 28048 L 120,0 cm 28049 L 135,0 cm</p> <p>1 abattant 1 U, 1 compartiment barre de son avec cache acoustique, y compris Push to open et agencement intérieur spécial acoustique</p> <p>P 48,7 cm</p> <p>Plaques de recouvrement avec passe-câbles, panneau arrière avec découpe</p> <p>Le coulissant CD/DVD peut être planifié uniquement à droite.</p> <p>Étagère uniquement en combinaison avec kit de base.</p> <p>Dimensions intérieures derrière le cache acoustique : L 99,3, H 11,9, P 42,7 (pour L 105) cm L 114,3, H 11,9, P 42,7 (pour L 120) cm L 129,3, H 11,9, P 42,7 (pour L 135) cm</p> <p>Dimensions intérieures derrière abattant : L 97,3, H 33,1, P 42,7 (pour L 105) cm L 112,3, H 33,1, P 42,7 (pour L 120) cm L 127,3, H 33,1, P 42,7 (pour L 135) cm</p> <p>Contre supplément : Kit de base (possible uniquement à droite) 1 x 94080 Cloison mitoyenne et étagère L 60/P 48,7 cm 1 x 94094 Coulissant pour CD/DVD, cloison mitoyenne et étagère L 60/P 48,7/55,1 cm pour env. 72 CD/48 DVD</p> <p>Étagère (possible uniquement à gauche) 1 x 94082 Étagère L 45/P 48,7 cm 1 x 94083 Étagère L 60/P 48,7 cm 1 x 94084 Étagère L 75/P 48,7 cm 1 x 92396 Sans passe-câbles prémonté</p>	<p>1937,- 2059,- 2189,-</p> <p>2014,- 2143,- 2276,-</p>	 <p>– L'angle ne peut pas être utilisé comme espace de rangement.</p> <p>– Réduction sur un côté de la profondeur de la plaque de recouvrement, sans supplément.</p> <p>– Un décrochage de 32,1/41,7 cm max. est possible (réglementation anti-incendie à respecter).</p> <p>Contre supplément : 1 x 91622 Finition brillante : plaque de recouvrement d'angle Commander le cas échéant 2 exemplaires, plaques de recouvrement d'angle supérieure et inférieure (Pas de listeau d'angle en finition brillante)</p>		<p>93958 Côtés 42,1 x 42,1 cm 2 plaques de recouvrement d'angle suspendues 1 listeau d'angle P 39,1 cm</p> <p>93959 Côtés 51,7 x 51,7 cm Comme ci-dessus P 48,7 cm</p>	587,-	608,-
		98,- 399,-	98,- 399,-			à 203,-	à 203,-

Éléments muraux 2 U, hauteur 75,6 cm

(plaques de recouvrement d'un seul tenant jusqu'à 270,0 cm)

Éléments muraux 3 U, hauteur 110,8 cm

(plaques de recouvrement d'un seul tenant jusqu'à 270,0 cm)

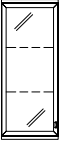
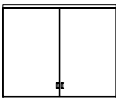
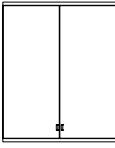
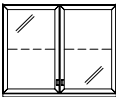
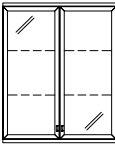



Réf. / Dimensions Descriptif		GP 1	GP 2	Réf. / Dimensions Descriptif		GP 1	GP 2
	7802 L L 37,5 cm 7803 R L 37,5 cm 7804 L L 45,0 cm 7805 R L 45,0 cm 7806 L L 60,0 cm 7807 R L 60,0 cm 7920 L L 75,0 cm 7921 R L 75,0 cm 1 porte 1 tablette P 35,0 cm Ill. gauche (=L)	545,- 545,- 580,- 580,- 661,- 661,- 759,- 759,-	570,- 570,- 598,- 598,- 692,- 692,- 787,- 787,-		7818 L L 37,5 cm 7819 R L 37,5 cm 7820 L L 45,0 cm 7821 R L 45,0 cm 7822 L L 60,0 cm 7823 R L 60,0 cm 1 porte 2 tablettes P 35,0 cm Ill. gauche (=L)	650,- 650,- 682,- 682,- 776,- 776,-	678,- 678,- 713,- 713,- 801,- 801,-
	24277 L L 45,0 cm 24278 R L 45,0 cm 24400 L L 60,0 cm 24482 R L 60,0 cm 1 porte (arrondie) 1 tablette P 25,4/35,0 cm Ill. gauche (=L)	997,- 997,- 1038,- 1038,-	1035,- 1035,- 1073,- 1073,-		24279 L L 45,0 cm 24280 R L 45,0 cm 24404 L L 60,0 cm 24486 R L 60,0 cm 1 porte (arrondie) 2 tablettes P 25,4/35,0 cm Ill. gauche (=L)	1126,- 1126,- 1161,- 1161,-	1164,- 1164,- 1210,- 1210,-
	7808 L L 37,5 cm 7809 R L 37,5 cm 7810 L L 45,0 cm 7811 R L 45,0 cm 7812 L L 60,0 cm 7813 R L 60,0 cm 7922 L L 75,0 cm 7923 R L 75,0 cm 1 porte vitrée à cadre 1 tablette en verre P 35,0 cm Éclairage et miroir de fond, voir pages 106, 107 et 101. Ill. gauche (=L)	720,- 720,- 745,- 745,- 825,- 825,- 920,- 920,-	745,- 745,- 776,- 776,- 860,- 860,- 955,- 955,-		7824 L L 37,5 cm 7825 R L 37,5 cm 7826 L L 45,0 cm 7827 R L 45,0 cm 7828 L L 60,0 cm 7829 R L 60,0 cm 1 porte vitrée à cadre 2 tablettes en verre P 35,0 cm Éclairage et miroir de fond, voir pages 106, 107 et 101. Ill. gauche (=L)	857,- 857,- 885,- 885,- 983,- 983,-	888,- 888,- 923,- 923,- 1021,- 1021,-
	7814 L 75,0 cm 7815 L 90,0 cm 2 portes 1 tablette P 35,0 cm Ill. gauche (=L)	822,- 937,-	857,- 972,-		7830 L 75,0 cm 7831 L 90,0 cm 2 portes 2 tablettes P 35,0 cm Ill. gauche (=L)	958,- 1063,-	1000,- 1108,-
	7816 L 75,0 cm 7817 L 90,0 cm 2 portes vitrées à cadre 1 tablette en verre P 35,0 cm Éclairage et miroir de fond, voir pages 106, 107 et 101. Ill. gauche (=L)	1098,- 1185,-	1140,- 1231,-		7832 L 75,0 cm 7833 L 90,0 cm 2 portes vitrées à cadre 2 tablettes en verre P 35,0 cm Éclairage et miroir de fond, voir pages 106, 107 et 101. Ill. gauche (=L)	1259,- 1360,-	1311,- 1413,-

Éléments muraux 3 U, hauteur 110,8 cm

(plaques de recouvrement d'un seul tenant jusqu'à 270,0 cm)

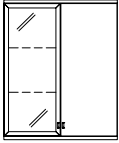
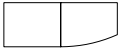
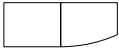
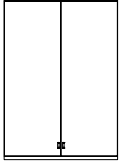



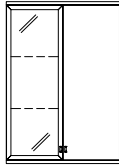
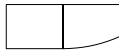











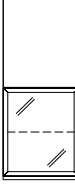

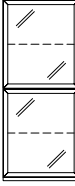

Éléments muraux 3,5 U, hauteur 128,4 cm

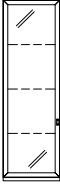
(plaques de recouvrement d'un seul tenant jusqu'à 270,0 cm)

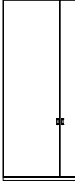
Réf. / Dimensions Descriptif		GP 1	GP 2	Réf. / Dimensions Descriptif		GP 1	GP 2
  	24405 (ill.) L 90,0 (45/45) cm 24406 (inversé) L 90,0 (45/45) cm 1 porte vitrée à cadre 2 tablettes en verre 1 porte (arrondie) 2 tablettes P 25,4/35,0 cm Éclairage et miroir de fond, voir pages 106, 107 et 101.	1906,- 1906,-	1983,- 1983,-	  	24481 L 75,0 cm 24483 L 90,0 cm 2 portes 2 tablettes P 35,0 cm	1028,- 1136,-	1066,- 1185,-
	24428 L L 37,5 cm 24429 R L 37,5 cm 24430 L L 45,0 cm 24431 R L 45,0 cm 24432 L L 60,0 cm 24433 R L 60,0 cm 1 porte 2 tablettes P 35,0 cm Ill. gauche (=L)	724,- 724,- 748,- 748,- 846,- 846,-	745,- 745,- 783,- 783,- 885,- 885,-		24484 L 75,0 cm 24485 L 90,0 cm 2 portes vitrées à cadre 2 tablettes en verre P 35,0 cm Éclairage et miroir de fond, voir pages 106, 107 et 101.	1346,- 1441,-	1395,- 1500,-
 	24434 L L 45,0 cm 24435 R L 45,0 cm 24436 L L 60,0 cm 24437 R L 60,0 cm 1 porte (arrondie) 2 tablettes P 25,4/35,0 cm Ill. gauche (=L)	1189,- 1189,- 1227,- 1227,-	1234,- 1234,- 1273,- 1273,-	 	24487 (ill.) L 90,0 (45/45) cm 24488 (inversé) L 90,0 (45/45) cm 1 porte vitrée à cadre 2 tablettes en verre 1 porte (arrondie) 2 tablettes P 25,4/35,0 cm Éclairage et miroir de fond, voir pages 106, 107 et 101.	2038,- 2038,-	2119,- 2119,-
	24438 L L 37,5 cm 24439 R L 37,5 cm 24469 L L 45,0 cm 24470 R L 45,0 cm 24479 L L 60,0 cm 24480 R L 60,0 cm 1 porte vitrée à cadre 2 tablettes en verre P 35,0 cm Éclairage et miroir de fond, voir pages 106, 107 et 101.	930,- 930,- 962,- 962,- 1059,- 1059,-	962,- 962,- 1000,- 1000,- 1105,- 1105,-				

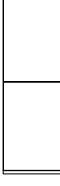
Éléments muraux 4 U, hauteur 146,0 cm

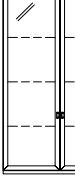
(plaques de recouvrement d'un seul tenant jusqu'à 270,0 cm)







	Réf. / Dimensions Descriptif	GP 1	GP 2		Réf. / Dimensions Descriptif	GP 1	GP 2
  Ill. gauche (=L)	<p>7834 L L 37,5 cm 7835 R L 37,5 cm 7420 L L 45,0 cm 7421 R L 45,0 cm 7424 L L 60,0 cm 7425 R L 60,0 cm</p> <p>1 porte 3 tablettes P 35,0 cm</p>	787,- 787,- 818,- 818,- 927,- 927,-	818,- 818,- 846,- 846,- 962,- 962,-	  Ill. gauche (=L)	<p>7840 L L 45,0 cm 7841 R L 45,0 cm 7556 L L 60,0 cm 7557 R L 60,0 cm 7926 L L 75,0 cm 7927 R L 75,0 cm</p> <p>1 porte vitrée à cadre 1 tablette en verre 1 porte, 1 tablette P 35,0 cm</p> <p>Éclairage et miroir de fond, voir pages 106, 107 et 101.</p>	1024,- 1024,- 1129,- 1129,- 1234,- 1234,-	1063,- 1063,- 1178,- 1178,- 1280,- 1280,-
  Ill. gauche (=L)	<p>24281 L L 45,0 cm 24282 R L 45,0 cm 24410 L L 60,0 cm 24492 R L 60,0 cm</p> <p>1 porte (arrondie) 3 tablettes P 25,4/35,0 cm</p>	1245,- 1245,- 1287,- 1287,-	1297,- 1297,- 1339,- 1339,-	  Ill. gauche (=L)	<p>7842 L L 45,0 cm 7843 R L 45,0 cm 7428 L L 60,0 cm 7429 R L 60,0 cm 7928 L L 75,0 cm 7929 R L 75,0 cm</p> <p>1 porte 1 tablette 1 porte vitrée à cadre 1 tablette en verre P 35,0 cm</p> <p>Éclairage et miroir de fond, voir pages 106, 107 et 101.</p>	1024,- 1024,- 1129,- 1129,- 1234,- 1234,-	1063,- 1063,- 1178,- 1178,- 1280,- 1280,-
  Ill. gauche (=L)	<p>24286 L L 45,0 cm 24287 R L 45,0 cm 24301 L L 60,0 cm 24302 R L 60,0 cm</p> <p>2 portes (arrondies) 2 tablettes P 25,4/35,0 cm</p>	1332,- 1332,- 1385,- 1385,-	1385,- 1385,- 1441,- 1441,-	  Ill. gauche (=L)	<p>7844 L L 45,0 cm 7845 R L 45,0 cm 7377 L L 60,0 cm 7378 R L 60,0 cm 7930 L L 75,0 cm 7931 R L 75,0 cm</p> <p>2 portes vitrées à cadre 2 tablettes en verre P 35,0 cm</p> <p>Éclairage et miroir de fond, voir pages 106, 107 et 101.</p>	1192,- 1192,- 1290,- 1290,- 1395,- 1395,-	1234,- 1234,- 1346,- 1346,- 1451,- 1451,-
  Ill. gauche (=L)	<p>7836 L L 37,5 cm 7837 R L 37,5 cm 7422 L L 45,0 cm 7423 R L 45,0 cm 7426 L L 60,0 cm 7427 R L 60,0 cm</p> <p>1 porte vitrée à cadre 3 tablettes en verre P 35,0 cm</p> <p>Éclairage et miroir de fond, voir pages 106, 107 et 101.</p>	1000,- 1000,- 1035,- 1035,- 1140,- 1140,-	1038,- 1038,- 1073,- 1073,- 1192,- 1192,-	  Ill. gauche (=L)	<p>7846 L 75,0 cm 7847 L 90,0 cm</p> <p>2 portes 3 tablettes P 35,0 cm</p>	1098,- 1203,-	1140,- 1248,-
  Ill. gauche (=L)	<p>7838 L L 45,0 cm 7839 R L 45,0 cm 7350 L L 60,0 cm 7351 R L 60,0 cm 7924 L L 75,0 cm 7925 R L 75,0 cm</p> <p>2 portes 2 tablettes P 35,0 cm</p>	864,- 864,- 965,- 965,- 1066,- 1066,-	899,- 899,- 1010,- 1010,- 1112,- 1112,-	  Ill. gauche (=L)	<p>7848 L 75,0 cm 7849 L 90,0 cm</p> <p>2 portes vitrées à cadre 3 tablettes en verre P 35,0 cm</p> <p>Éclairage et miroir de fond, voir pages 106, 107 et 101.</p>	1423,- 1528,-	1476,- 1587,-

Éléments muraux 4,5 U, hauteur 163,6 cm

(plaques de recouvrement d'un seul tenant jusqu'à 270,0 cm)

Éléments muraux 5 U, hauteur 181,2 cm

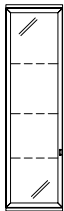
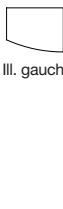
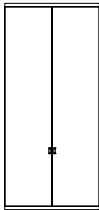
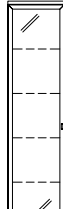
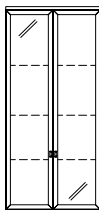
(plaques de recouvrement d'un seul tenant jusqu'à 270,0 cm)

Réf. / Dimensions Descriptif		GP 1	GP 2	Réf. / Dimensions Descriptif		GP 1	GP 2			
	80225 L L 37,5 cm 80226 R L 37,5 cm 80227 L L 45,0 cm 80228 R L 45,0 cm 80229 L L 60,0 cm 80230 R L 60,0 cm 1 porte 3 tablettes P 35,0 cm	923,-	962,-		82914 L L 37,5 cm 82915 R L 37,5 cm 82916 L L 45,0 cm 82917 R L 45,0 cm 82918 L L 60,0 cm 82919 R L 60,0 cm 1 porte 4 tablettes P 35,0 cm	976,-	1014,-			
		923,-	962,-			976,-	1014,-			
		962,-	1000,-			1014,-	1056,-			
		962,-	1000,-			1014,-	1056,-			
		1091,-	1136,-			1157,-	1203,-			
		1091,-	1136,-			1157,-	1203,-			
Ill. gauche (=L)				Ill. gauche (=L)						
	82910 L L 45,0 cm 82911 R L 45,0 cm 1 porte (arrondie) 3 tablettes P 25,4/35,0 cm	1287,-	1339,-		82920 L L 45,0 cm 82921 R L 45,0 cm 1 porte (arrondie) 4 tablettes P 25,4/35,0 cm	1346,-	1402,-			
		1287,-	1339,-							
Ill. gauche (=L)				Ill. gauche (=L)						
	80232 L L 37,5 cm 80233 R L 37,5 cm 80234 L L 45,0 cm 80235 R L 45,0 cm 80236 L L 60,0 cm 80237 R L 60,0 cm 1 porte vitrée à cadre 3 tablettes en verre P 35,0 cm Éclairage et miroir de fond, voir pages 106, 107 et 101.	1133,-	1178,-		82924 L L 37,5 cm 82925 R L 37,5 cm 82926 L L 45,0 cm 82927 R L 45,0 cm 82928 L L 60,0 cm 82929 R L 60,0 cm 1 porte vitrée à cadre 4 tablettes en verre P 35,0 cm Éclairage et miroir de fond, voir pages 106, 107 et 101.	1178,-	1224,-			
		1133,-	1178,-						1178,-	1224,-
		1168,-	1213,-						1220,-	1269,-
		1168,-	1213,-						1220,-	1269,-
		1290,-	1343,-						1343,-	1395,-
		1290,-	1343,-						1343,-	1395,-
Ill. gauche (=L)				Ill. gauche (=L)						
	80231 L 75,0 cm 2 portes 3 tablettes P 35,0 cm	1280,-	1332,-							
Ill. gauche (=L)				Ill. gauche (=L)						
	80238 L 75,0 cm 2 portes vitrées à cadre 3 tablettes en verre P 35,0 cm Éclairage et miroir de fond, voir pages 106, 107 et 101.	1605,-	1668,-							
Ill. gauche (=L)				Ill. gauche (=L)						

KIRA-SYSTEM

Étagères murales avec panneau

arrière, hauteur 17,0 cm (y compris fixation murale)

Réf. / Dimensions Descriptif	GP 1	GP 2
 8916 L 60,0 cm	217,-	224,-
8917 L 75,0 cm	266,-	273,-
8918 L 90,0 cm	311,-	322,-
8919 L 105,0 cm	353,-	371,-
8920 L 120,0 cm	395,-	413,-
8921 L 135,0 cm	444,-	451,-
8922 L 150,0 cm	472,-	493,-
8923 L 165,0 cm	510,-	524,-
8924 L 180,0 cm	542,-	563,-
8925 L 195,0 cm	577,-	594,-
8926 L 210,0 cm	601,-	626,-
8927 L 225,0 cm	626,-	650,-
8928 L 240,0 cm	650,-	678,-

Attention :
Montage de spots impossible. Utiliser exclusivement le système d'éclairage ci-joint. Aucune dimension spéciale possible.
Suppléments finition brillante étagère murale, voir tableau E page 110.

H 17,0 cm,
profondeur totale 19,7 cm,
profondeur de tablette 16,8 cm

Miroir mural 2 U, hauteur 75,6 cm

Réf. / Dimensions Descriptif	GP 1	GP 2
 24501 L 60,0 cm	430,-	448,-
24502 L 75,0 cm	493,-	514,-
24503 L 90,0 cm	556,-	580,-
24504 L 105,0 cm	615,-	640,-
24505 L 120,0 cm	678,-	703,-
24506 L 135,0 cm	738,-	766,-
24507 L 150,0 cm	794,-	825,-
24508 L 165,0 cm	857,-	888,-
24509 L 180,0 cm	920,-	955,-
24510 L 195,0 cm	979,-	1017,-
24511 L 210,0 cm	1038,-	1073,-
24512 L 225,0 cm	1094,-	1140,-
24642 L 240,0 cm	1154,-	1203,-

Suppléments finition brillante baguettes miroir mural, voir tableau F page 110.

P 4,6 cm

Éclairage DEL pour étagères murales panneau

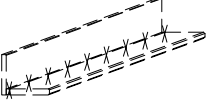
Réf. / Dimensions Descriptif	GP 1	GP 2
 8929 L 60,0 cm, ~3 watts	178,-	178,-
8930 L 75,0 cm, ~4 watts	192,-	192,-
8931 L 90,0 cm, ~6 watts	203,-	203,-
8932 L 105,0 cm, ~5 watts	325,-	325,-
8933 L 120,0 cm, ~6 watts	339,-	339,-
8934 L 135,0 cm, ~7 watts	353,-	353,-
8935 L 150,0 cm, ~8 watts	367,-	367,-
8936 L 165,0 cm, ~9 watts	374,-	374,-
8937 L 180,0 cm, ~11 watts	486,-	486,-
8938 L 195,0 cm, ~10 watts	497,-	497,-
8939 L 210,0 cm, ~11 watts	510,-	510,-
8940 L 225,0 cm, ~12 watts	521,-	521,-
8941 L 240,0 cm, ~13 watts	531,-	531,-

Attention :
Passage des câbles visible sur les étagères murales ne jouxtant pas un élément de corps.
Le luminaire est fourni avec une lampe de la classe d'énergie F.
Autres informations sur lampes : voir liste supplémentaire « Détail des accessoires »

La pose de l'éclairage DEL prolonge la profondeur de l'étagère murale de 1,5 cm.

Miroir mural 2,5 U, hauteur 93,2 cm

Réf. / Dimensions Descriptif	GP 1	GP 2
 24715 L 60,0 cm	472,-	493,-
24716 L 75,0 cm	538,-	559,-
24717 L 90,0 cm	601,-	626,-
24718 L 105,0 cm	661,-	692,-
24719 L 120,0 cm	731,-	759,-
24720 L 135,0 cm	794,-	822,-
24721 L 150,0 cm	857,-	888,-
24722 L 165,0 cm	923,-	958,-
24723 L 180,0 cm	983,-	1021,-
24724 L 195,0 cm	1049,-	1091,-
24725 L 210,0 cm	1108,-	1154,-
24726 L 225,0 cm	1175,-	1224,-
24643 L 240,0 cm	1238,-	1287,-

Suppléments finition brillante baguettes miroir mural, voir tableau F page 110.

P 4,6 cm

Étagères murales

(y compris fixation murale)

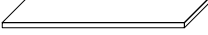
Réf. / Dimensions Descriptif	GP 1	GP 2
 7250 L 75,0 cm	136,-	140,-
7251 L 90,0 cm	157,-	168,-
7252 L 120,0 cm	210,-	217,-
7253 L 150,0 cm	255,-	266,-
7254 L 180,0 cm	308,-	318,-
7255 L min. 45,0, max. 240,0 cm (prix par unité de 10,0 cm)	17,-	17,-
7302 L 240,0 cm	402,-	413,-

P 20,0 cm

Contre supplément :
Spots DEL, voir page 106

Tables fonctionnelles

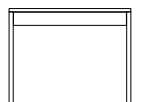
Réf. / Dimensions Descriptif	GP 1	GP 2
 78605 96,6 x 30,0 cm	1143,-	1192,-
78608 96,6 x 39,6 cm	1259,-	1311,-
78611 96,6 x 60,0 cm	1420,-	1472,-

1 tiroir avec fermeture en douceur
H 77,5 cm
Hauteur sous châssis 64,2 cm
Hauteur sous traverse 59,2 cm

Contre supplément :
1 x 91330 Passe-câbles en métal (possible uniquement pour P 60,0 cm)

66,- 66,-

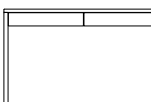
 78606 126,6 x 30,0 cm	1437,-	1497,-
78607 156,6 x 30,0 cm	1580,-	1647,-
78609 126,6 x 39,6 cm	1591,-	1650,-
78610 156,6 x 39,6 cm	1745,-	1815,-
78612 126,6 x 60,0 cm	1769,-	1836,-
78613 156,6 x 60,0 cm	1934,-	2010,-

2 tiroirs avec fermeture en douceur
H 77,5 cm
Hauteur sous châssis 64,2 cm
Hauteur sous traverse 59,2 cm

Contre supplément :
1 x 91330 Passe-câbles en métal (possible uniquement pour P 60,0 cm)







66,- 66,-

Sièges avec structure en bois

(incompatible avec utilisation de tissu client)

Sièges avec structure métallique

(incompatible avec utilisation de tissu client)

Réf. / Dimensions Descriptif	GP 1	GP 2	Réf. / Dimensions Descriptif	GP 1	GP 2
 <p>Dossier entièrement rembourré 90916 Groupe de tissu 1 93777 Groupe de tissu 2 90917 Groupe de tissu 3</p> <p>Dossier en bois apparent 90918 Groupe de tissu 1 93778 Groupe de tissu 2 90919 Groupe de tissu 3</p> <p>Siège quatre pieds L 44,0, H 94,0, HA 47,0 env., P 60,0, PA 44,5 cm</p> <p>Contre supplément : 90050 Patins en feutre</p> <p>Structure en bois massif en finition bois véritable corres- pondante, en hêtre massif pour les finitions laquées</p>	654,- 762,- 815,-	752,- 853,- 909,-	 <p>Dossier entièrement rembourré 90900 Groupe de tissu 1 93781 Groupe de tissu 2 90901 Groupe de tissu 3</p> <p>Dossier en bois apparent 90902 Groupe de tissu 1 93782 Groupe de tissu 2 90903 Groupe de tissu 3</p> <p>Siège luge</p> <p>Structure en chrome brillant ou coloris acier inoxydable (indiquer SVP à la commande)</p> <p>L 44,0, H 96,0, HA 47,0 env., P 60,0, PA 44,5 cm</p> <p>Contre supplément : 90050 Patins en feutre</p>	615,- 727,- 787,-	– – –
 <p>Dossier entièrement rembourré 90920 Groupe de tissu 1 93779 Groupe de tissu 2 90921 Groupe de tissu 3</p> <p>Dossier en bois apparent 90922 Groupe de tissu 1 93780 Groupe de tissu 2 90923 Groupe de tissu 3</p> <p>Siège quatre pieds avec accoudoirs</p> <p>L 54,0, H 94,0, HA 47,0 env., P 60,0, PA 44,5 cm</p> <p>Contre supplément : 90050 Patins en feutre</p> <p>Structure en bois massif en finition bois véritable corres- pondante, en hêtre massif pour les finitions laquées</p>	864,- 976,- 1035,-	990,- 1087,- 1140,-	 <p>Dossier entièrement rembourré 90904 Groupe de tissu 1 93783 Groupe de tissu 2 90905 Groupe de tissu 3</p> <p>Dossier en bois apparent 90906 Groupe de tissu 1 93784 Groupe de tissu 2 90907 Groupe de tissu 3</p> <p>Siège luge avec accoudoirs</p> <p>Structure en chrome brillant ou coloris acier inoxydable (indiquer SVP à la commande)</p> <p>L 54,0, H 96,0, HA 47,0 env., P 60,0, PA 44,5 cm</p> <p>Contre supplément : 90050 Patins en feutre</p>	825,- 951,- 1014,-	– – –
			 <p>Dossier entièrement rembourré 90908 Groupe de tissu 1 93785 Groupe de tissu 2 90909 Groupe de tissu 3</p> <p>Dossier en bois apparent 90910 Groupe de tissu 1 93786 Groupe de tissu 2 90911 Groupe de tissu 3</p> <p>Siège quatre pieds</p> <p>Structure en chrome brillant ou coloris acier inoxydable (indiquer SVP à la commande)</p> <p>L 44,0, H 94,0, HA 47,0 env., P 60,0, PA 44,5 cm</p> <p>Contre supplément : 90050 Patins en feutre</p>	615,- 727,- 787,-	– – –
			 <p>Dossier entièrement rembourré 90912 Groupe de tissu 1 93787 Groupe de tissu 2 90913 Groupe de tissu 3</p> <p>Dossier en bois apparent 90914 Groupe de tissu 1 93788 Groupe de tissu 2 90915 Groupe de tissu 3</p> <p>Siège quatre pieds avec accoudoirs</p> <p>Structure en chrome brillant ou coloris acier inoxydable (indiquer SVP à la commande)</p> <p>L 54,0, H 94,0, HA 47,0 env., P 60,0, PA 44,5 cm</p> <p>Contre supplément : 90050 Patins en feutre</p>	825,- 951,- 1014,-	– – –

KIRA-SYSTEM

Tables basses avec joue en U, hauteur 45,0 cm

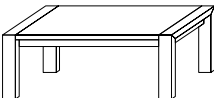
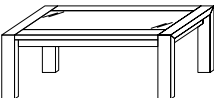
	Réf. / Dimensions Descriptif	GP 1	GP 2		Réf. / Dimensions Descriptif	GP 1	GP 2
	8227 73,0 x 73,0 cm 8266 118,0 x 73,0 cm 8289 93,0 x 93,0 cm 90656 98,0 x 63,0 cm avec plateau en bois	1266,- 1430,- 1455,- 1364,-	1322,- 1483,- 1517,- 1420,-		8229 73,0 x 73,0 cm 8228 118,0 x 73,0 cm 8290 93,0 x 93,0 cm 90659 98,0 x 63,0 cm avec plateau en verre transparent	1238,- 1392,- 1423,- 1360,-	1290,- 1451,- 1479,- 1413,-
Hauteur intérieure au-dessus de la tablette 13,4 cm.				Hauteur intérieure au-dessus de la tablette 13,4 cm.			
Contre supplément :				Contre supplément :			
8277	Tablette en bois pour 73,0 x 73,0 cm	196,-	199,-	8277	Tablette en bois pour 73,0 x 73,0 cm	196,-	199,-
8276	Tablette en bois pour 118,0 x 73,0 cm	287,-	308,-	8276	Tablette en bois pour 118,0 x 73,0 cm	287,-	308,-
8184	Tablette en bois pour 93,0 x 93,0 cm	294,-	311,-	8184	Tablette en bois pour 93,0 x 93,0 cm	294,-	311,-
90660	Tablette en bois pour 98,0 x 63,0 cm	241,-	255,-	90660	Tablette en bois pour 98,0 x 63,0 cm	241,-	255,-
92364	Tiroir (incompatible avec 75,0 x 75,0 cm)	308,-	318,-	90289	2 pieds avec roulettes	98,-	98,-
90289	2 pieds avec roulettes	98,-	98,-				

Exécution spéciale pour tables basses (joue en U)

Modification de la hauteur jusqu'à max. 55,0 cm.
Réduction de la longueur et de la largeur sur demande.

30% 30%

Table basse sur colonne, hauteur 41,0 cm

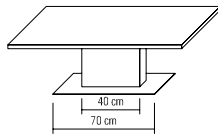
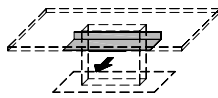
	92412 120,0 x 75,0 cm 92413 100,0 x 65,0 cm 92414 95,0 x 95,0 cm 92415 75,0 x 75,0 cm Table colonne avec plateau fixe	1601,- 1497,- 1601,- 1458,-	1661,- 1559,- 1661,- 1517,-
	La colonne et le plateau de table peuvent être livrés en différentes finitions. À indiquer SVP à la commande (sans supplément).		
	Plateau de sol en chrome brillant (standard) ou plateau de sol col. acier inoxydable (sans supplément)		
Contre supplément :			
1 x 91153	Tablette de table 60,0 cm x 22,0 cm	315,-	315,-
1 x 92361	Mécanisme de levage Possibilité de réglage : 0-15 cm	514,-	514,-
Le mécanisme de levage ne peut pas être combiné avec une tablette de table			

Exécution spéciale pour tables basses (table colonne)

Modification de la hauteur impossible.
Réduction de la longueur et de la largeur sur demande.

Table basse LINE, hauteur 40,0 cm

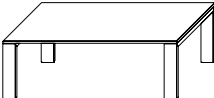
	93815 75,0 x 75,0 cm 93816 95,0 x 95,0 cm 93817 100,0 x 65,0 cm 93818 120,0 x 75,0 cm avec plateau en bois	1108,- 1280,- 1175,- 1252,-	1154,- 1332,- 1220,- 1301,-
La structure et le plateau de table peuvent être livrés en différentes finitions. À indiquer SVP à la commande (sans supplément).			
Contre supplément :			
90289	2 pieds avec roulettes	98,-	98,-

Exécution spéciale pour tables basses (LINE)

Modification de la hauteur jusqu'à max. 55,0 cm.
Réduction de la longueur impossible. Réduction de la largeur sur demande.

30% 30%

Table de salle à manger LINE, hauteur 75,0 cm

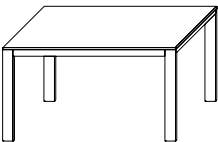
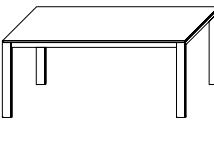
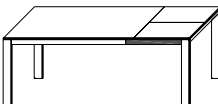
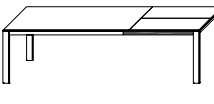
	93820 140,0 x 95,0 cm 93821 160,0 x 95,0 cm avec fonction escamotable	2140,- 2262,-	2227,- 2353,-		93822 180,0 x 95,0 cm 93823 200,0 x 95,0 cm avec fonction escamotable	2388,- 2510,-	2483,- 2612,-
	93824 140,0 x 95,0 cm Coulissant avec 1 rallonge rabattable L 60,0 cm	3584,-	3727,-		93826 180,0 x 95,0 cm Coulissant avec 1 rallonge rabattable L 100,0 cm	4087,-	4252,-
	93825 160,0 x 95,0 cm Coulissant avec 1 rallonge rabattable L 80,0 cm	3815,-	3965,-		93827 200,0 x 95,0 cm Coulissant avec 1 rallonge rabattable L 100,0 cm	4234,-	4406,-
Hauteur sous châssis 68,0 cm (longueur) 66,0 cm (largeur)				Hauteur sous châssis 68,0 cm (longueur) 66,0 cm (largeur)			
La structure et le plateau de table peuvent être livrés en différentes finitions. À indiquer SVP à la commande (sans supplément).				La structure et le plateau de table peuvent être livrés en différentes finitions. À indiquer SVP à la commande (sans supplément).			

Exécution spéciale pour tables de salle à manger (LINE)

Réduction de la longueur et de la largeur impossible.
Largeur 80,0 cm possible au même prix.

KIRA-SYSTEM

Tables de salle à manger avec joue en U, hauteur 75,0 cm

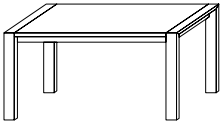
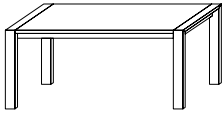
Réf. / Dimensions Descriptif	GP 1	GP 2	Réf. / Dimensions Descriptif	GP 1	GP 2
 <p>90340 148,0 x 95,0 cm 90341 158,0 x 95,0 cm</p> <p>Plateau fixe Hauteur sous châssis 64,5 cm</p>	2427,- 2458,-	2524,- 2556,-	 <p>8235 168,0 x 95,0 cm 90343 178,0 x 95,0 cm 90344 188,0 x 95,0 cm 8234 198,0 x 95,0 cm 90346 208,0 x 95,0 cm</p> <p>Plateau fixe Hauteur sous châssis 64,5 cm</p>	2486,- 2521,- 2552,- 2580,- 2608,-	2587,- 2622,- 2654,- 2682,- 2713,-
<p>Contre supplément : 8322 Fonction escamotable, avec 1 rallonge rabattable L 50,0 cm (max. 1 rallonge rabattable possible)</p>	1129,-	1175,-	<p>Contre supplément : 8322 Fonction escamotable, avec 1 rallonge rabattable L 50,0 cm 8323 Autre rallonge rabattable L 50,0 cm (max. 2 rallonges rabattables possibles)</p>	1129,- 346,-	1175,- 357,-

Exécution spéciale pour tables de salle à manger (joue en U)

Réduction de la longueur : jusqu'à min. 95,0 cm – incompatible avec fonction escamotable
Réduction de la largeur : jusqu'à min. 75,0 cm – incompatible avec fonction escamotable

30% 30%

Tables de salle à manger, type colonne, hauteur 78,0 cm

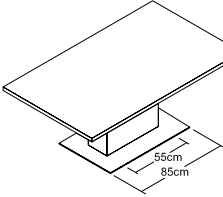
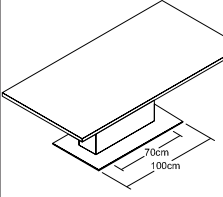
 <p>90970 140,0 x 95,0 cm 90971 150,0 x 95,0 cm 90972 160,0 x 95,0 cm</p> <p>Table colonne avec plateau fixe</p> <p>La colonne et le plateau de table peuvent être livrés en différentes finitions. À indiquer SVP à la commande (sans supplément).</p> <p>Plateau de sol en chrome brillant (standard) ou plateau de sol col. acier inoxydable (sans supplément)</p> <p>Contre supplément : Couissant synchronisé</p> <p>90983 Fonction escamotable avec 1 rallonge rabattable L 50,0 cm 90982 Autre rallonge rabattable L 50,0 cm (max. 2 rallonges rabattables possibles)</p> <p>Rallonge de tête 90993 Fonction escamotable avec 1 rallonge rabattable L 50,0 cm</p> <p>Utilisable sur l'une des faces ou sur les deux, le cas échéant commander 1 x ou 2 x 90993 (sauf table 140,0 cm, possible ici uniquement d'un côté)</p>	2853,- 2895,- 2944,-	2965,- 3014,- 3063,-	 <p>90973 170,0 x 95,0 cm 90974 180,0 x 95,0 cm 90975 190,0 x 95,0 cm 92854 200,0 x 95,0 cm</p> <p>Table colonne avec plateau fixe</p> <p>La colonne et le plateau de table peuvent être livrés en différentes finitions. À indiquer SVP à la commande (sans supplément).</p> <p>Plateau de sol en chrome brillant (standard) ou plateau de sol col. acier inoxydable (sans supplément)</p> <p>Contre supplément : Couissant synchronisé</p> <p>90984 Fonction escamotable avec 1 rallonge rabattable L 50,0 cm 90982 Autre rallonge rabattable L 50,0 cm (max. 2 rallonges rabattables possibles)</p> <p>Rallonge de tête 90994 Fonction escamotable avec 1 rallonge rabattable L 50,0 cm</p> <p>Utilisable sur l'une des faces ou sur les deux, le cas échéant commander 1 x ou 2 x 90994.</p>	2983,- 3028,- 3070,- 3112,-	3094,- 3154,- 3196,- 3241,-
<p>Exécution spéciale pour tables de salle à manger (table colonne)</p> <p>Réduction de la longueur : jusqu'à min. 120,0 cm – incompatible avec fonction escamotable Réduction de la largeur : jusqu'à min. 85,0 cm – incompatible avec fonction escamotable</p>				30% 30%	

Poste de travail

Bureaux avec joues en bois

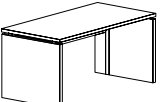
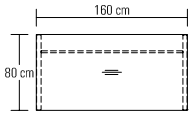
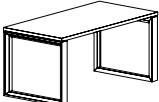
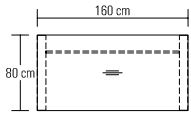
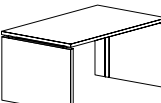
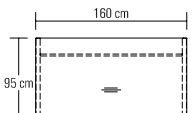
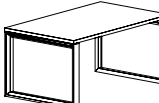
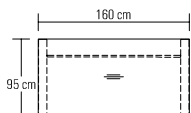
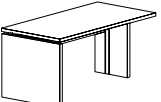
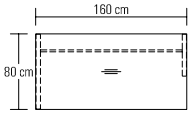
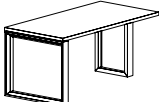
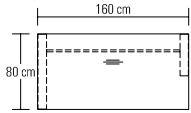
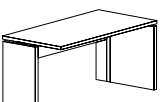
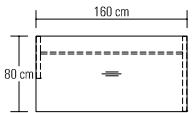
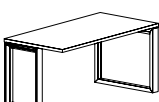
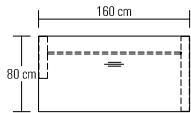

Bureaux avec piètement cadre

Réf. / Dimensions Descriptif		GP 1	GP 2	Réf. / Dimensions Descriptif		GP 1	GP 2
 	91518 120,0 x 80,0 cm 91520 160,0 x 80,0 cm 91521 180,0 x 80,0 cm 91522 200,0 x 80,0 cm	1580,- 1773,- 1864,- 1955,-	1647,- 1843,- 1941,- 2031,-	 	91426 120,0 x 80,0 cm 91428 160,0 x 80,0 cm * 91429 180,0 x 80,0 cm * 91430 200,0 x 80,0 cm *	1860,- 2049,- 2143,- 2238,-	1937,- 2126,- 2227,- 2325,-
	Bureau individuel avec panneau arrière H 75,0 cm Contre supplément : 1 x 91322 Insert en linoléum 1 x 91326 Plumier 1 x 91330 Passe-câbles en métal Goulotte pour câbles voir à droite		497,- 329,- 66,-		497,- 346,- 66,-	Bureau individuel avec traverse et deux parties latérales longues H 75,0 cm Contre supplément : 1 x 91322 Insert en linoléum 1 x 91326 Plumier 1 x 91330 Passe-câbles en métal Goulotte pour câbles voir à droite Panneau de protection visuelle : voir à droite	
 	91525 120,0 x 95,0 cm 91527 160,0 x 95,0 cm 91528 180,0 x 95,0 cm 91529 200,0 x 95,0 cm	1748,- 1965,- 2066,- 2171,-	1818,- 2038,- 2150,- 2255,-	 	91441 120,0 x 95,0 cm 91443 160,0 x 95,0 cm * 91444 180,0 x 95,0 cm * 91445 200,0 x 95,0 cm *	2031,- 2168,- 2301,- 2437,-	2112,- 2252,- 2395,- 2531,-
	Bureau individuel avec panneau arrière H 75,0 cm Contre supplément : 1 x 91322 Insert en linoléum 1 x 91326 Plumier 1 x 91330 Passe-câbles en métal Goulotte pour câbles voir à droite		497,- 329,- 66,-		497,- 346,- 66,-	Bureau individuel avec traverse et deux parties latérales longues H 75,0 cm Contre supplément : 1 x 91322 Insert en linoléum 1 x 91326 Plumier 1 x 91330 Passe-câbles en métal Goulotte pour câbles voir à droite Panneau de protection visuelle : voir à droite	
 	91554 120,0 x 80,0 cm 91556 160,0 x 80,0 cm 91557 180,0 x 80,0 cm 91558 200,0 x 80,0 cm	1441,- 1622,- 1717,- 1808,-	1500,- 1685,- 1787,- 1881,-	 	91482 120,0 x 80,0 cm 91484 160,0 x 80,0 cm 91485 180,0 x 80,0 cm 91486 200,0 x 80,0 cm	1706,- 1885,- 1976,- 2070,-	1776,- 1962,- 2056,- 2154,-
	Table juxtaposable avec panneau arrière et guide-câbles g./dr. Une joue longue à gauche et une joue courte à droite H 75,0 cm Contre supplément : 1 x 91322 Insert en linoléum 1 x 91326 Plumier 1 x 91330 Passe-câbles en métal Goulotte pour câbles voir à droite		497,- 329,- 66,-		497,- 346,- 66,-	Table juxtaposable avec traverse Un élément latéral long à gauche et un élément latéral court à droite H 75,0 cm Contre supplément : 1 x 91322 Insert en linoléum 1 x 91326 Plumier 1 x 91330 Passe-câbles en métal Goulotte pour câbles voir à droite Panneau de protection visuelle : voir à droite	
 	91561 120,0 x 80,0 cm 91563 160,0 x 80,0 cm 91564 180,0 x 80,0 cm 91565 200,0 x 80,0 cm	1441,- 1622,- 1717,- 1808,-	1500,- 1685,- 1787,- 1881,-	 	91464 120,0 x 80,0 cm 91466 160,0 x 80,0 cm 91467 180,0 x 80,0 cm 91468 200,0 x 80,0 cm	1706,- 1885,- 1976,- 2070,-	1776,- 1962,- 2056,- 2154,-
	Table juxtaposable avec panneau arrière et guide-câbles g./dr. Une joue courte à gauche et une joue longue à droite H 75,0 cm Contre supplément : 1 x 91322 Insert en linoléum 1 x 91326 Plumier 1 x 91330 Passe-câbles en métal Goulotte pour câbles voir à droite		497,- 329,- 66,-		497,- 346,- 66,-	Table juxtaposable avec traverse Un élément latéral court à gauche et un élément latéral long à droite H 75,0 cm Contre supplément : 1 x 91322 Insert en linoléum 1 x 91326 Plumier 1 x 91330 Passe-câbles en métal Goulotte pour câbles voir à droite Panneau de protection visuelle : voir à droite	

Poste de travail

Bureaux LINE

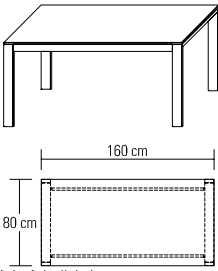
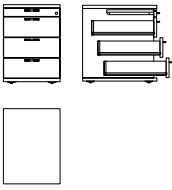
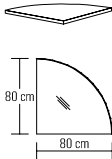
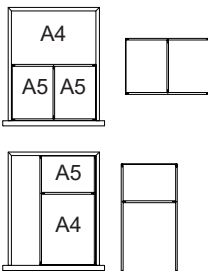
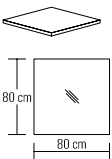

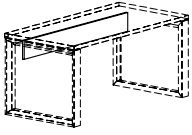
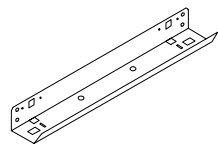

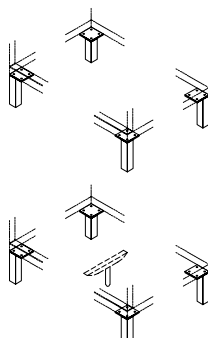
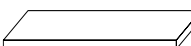
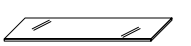
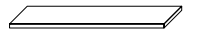
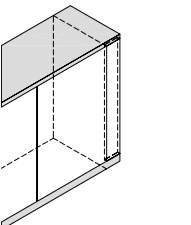
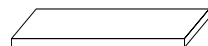
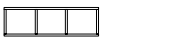

Accessoires

Réf. / Dimensions Descriptif		GP 1	GP 2	Réf. / Dimensions Descriptif		GP 1	GP 2
	93838 140,0 x 80,0 cm 93839 160,0 x 80,0 cm * 93840 180,0 x 80,0 cm * 93841 200,0 x 80,0 cm * Bureau individuel H 75,0 cm Contre supplément : 1 x 91330 Passe-câbles en métal Goulotte pour câbles voir ci-dessous Panneau de protection visuelle : voir ci-dessous	2035,- 2147,- 2255,- 2367,-	2119,- 2234,- 2346,- 2462,-		91512 Caisson à roulettes 1 plumier, 3 tiroirs, verrouillage centralisé, blocage individuel des tiroirs, avec ouverture intégrale L 45,0, H 62,5, P 59,8 cm Contre supplément : 1 x 92056 Casier à formulaires 1 x 92054 Compartimentage transversal 1 x 92055 Compartimentage longitudinal	1241,-	1294,-
	91330 Passe-câbles en métal Goulotte pour câbles voir ci-dessous Panneau de protection visuelle : voir ci-dessous	66,-	66,-		92056 Casier à formulaires 7 x DIN A4 horizontal, finition noire 92054 Compartimentage transversal 92055 Compartimentage longitudinal Les traverses du compartimentage tiroir sont fixes.	224,- 122,-	224,- 122,-
<h3>Accessoires</h3>							
	Plaque de juxtaposition 90° pour le montage entre 2 tables juxtaposables 91568 Dimensions des côtés : 80,0 x 80,0 cm Utilisable à droite et à gauche Contre supplément : 1 x 91330 Passe-câbles en métal	636,-	657,-		Compartimentage tiroir pour caisson à roulettes avec tapis antidérapant Finition Magma 92054 Compartimentage transversal 92055 Compartimentage longitudinal Les traverses du compartimentage tiroir sont fixes.	122,-	122,-
	Plaque de juxtaposition 90° pour le montage entre 2 tables juxtaposables 92672 Dimensions des côtés : 80,0 x 80,0 cm Utilisable à droite et à gauche Contre supplément : 1 x 91330 Passe-câbles en métal	587,-	608,-		92056 Casier à formulaires 7 x DIN A4 horizontal, finition noire	224,-	224,-
	Insert en linoléum 91322 L : 70,0 cm, P : 50,0 cm Des inserts en linoléum sont positionnés en standard au centre des plateaux de table.	497,-	497,-		91326 Plumier Avec panneau de façade Montage sous le plateau du bureau L 44,5, H 6,5, P 63,5 cm	329,-	346,-
	91330 Passe-câbles en métal Ø 6,0 cm Chrome brillant (standard) Coloris acier inoxydable (sur demande)	66,-	66,-		Panneau de protection visuelle Pour bureaux Avec piètement cadre 93200 87,0 x 33,0 cm pour L 120,0 cm 93206 107,0 x 33,0 cm pour L 140,0 cm 93201 127,0 x 33,0 cm pour L 160,0 cm 93202 147,0 x 33,0 cm pour L 180,0 cm 93203 167,0 x 33,0 cm pour L 200,0 cm P 1,9 cm	213,-	220,-
	Goulotte pour câbles rabattable, pour le montage sous le plateau du bureau avec système antitraction finition noire 91514 Largeur : 62,0 cm Convient pour les bureaux en largeurs 120,0/160,0 cm 91515 Largeur : 102,0 cm Convient pour les bureaux en largeurs 180,0/200,0 cm	91,-	91,-		Le panneau de protection visuelle est fixé au centre de la traverse et est décalé vers l'intérieur de 15,4 cm.	227,-	234,-
La combinaison goulotte pour câbles et caisson à roulettes n'est possible qu'à partir d'une largeur de table de 160,0 cm !		126,-	126,-		238,-	245,-	
					248,-	266,-	
					269,-	276,-	

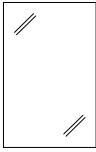

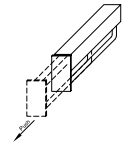

Accessoires

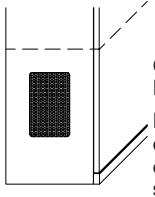
Ref. / Dimensions Descriptif	GP 1	GP 2	Ref. / Dimensions Descriptif	GP 1	GP 2
 <p>Pieds de corps avec panneau inférieur</p> <p>Le prix s'applique en cas d'échange du socle contre un panneau inférieur avec pieds</p> <p>Possibilité de réglage 0-15 mm</p> <p>Lot de 4 pieds</p> <p>93772 pour L 37,5 cm 283,- 294,- 93543 pour L 45,0 cm 290,- 304,- 93544 pour L 60,0 cm 304,- 315,- 93545 pour L 75,0 cm 315,- 325,- 93546 pour L 90,0 cm 325,- 336,-</p> <p>Lot de 4 pieds avec au moins 1 pied support</p> <p>93547 pour L 105,0 cm 385,- 402,- 93548 pour L 120,0 cm 399,- 413,- 93549 pour L 135,0 cm 409,- 423,- 93550 pour L 150,0 cm 420,- 434,- 93551 pour L 165,0 cm 430,- 451,- 93552 pour L 180,0 cm 444,- 462,-</p> <p>Lot de 4 pieds avec au moins 2 pieds supports</p> <p>93553 pour L 195,0 cm 500,- 517,- 93554 pour L 210,0 cm 510,- 531,- 93555 pour L 225,0 cm 521,- 545,- 93556 pour L 240,0 cm 535,- 556,- 93557 pour L 255,0 cm 545,- 566,- 93558 pour L 270,0 cm 556,- 580,-</p> <p>pour éléments d'angle avec au moins 1 pied support</p> <p>93852 Juxtaposition des deux côtés 448,- 465,- 93853 Juxtaposition sur un côté 545,- 566,- 93854 Meuble individuel 640,- 668,-</p> <p>H 10,7 cm (pied) H 13,3 cm (pied avec panneau inférieur)</p> <p>Hauteur de corps + 8,8 cm</p> <p>Impossible pour :</p> <ul style="list-style-type: none"> Éléments inférieurs Éléments de corps arrondis Éléments de corps 6 unités Plaques de recouvrement d'angle Éléments de joues Penderies <p>Pieds col. acier inoxydable (standard) Pieds en chrome brillant (en option) Pieds noir mat (en option)</p>			 <p>Tablettes en bois pour vitrines, fixes</p> <p>Épaisseur 2,6 cm (plaqué)</p> <p>pour P 39,1 cm</p> <p>90624 pour L 37,5 cm 80,- 84,- 90625 pour L 45,0 cm 84,- 87,- 90626 pour L 60,0 cm 94,- 98,- 90627 pour L 75,0 cm 112,- 119,- 90628 pour L 90,0 cm 129,- 133,-</p> <p>P 33,0 cm</p> <p>pour P 48,7 cm</p> <p>90629 pour L 37,5 cm 91,- 94,- 90630 pour L 45,0 cm 94,- 98,- 90631 pour L 60,0 cm 112,- 119,- 90632 pour L 75,0 cm 126,- 129,- 90633 pour L 90,0 cm 140,- 143,-</p> <p>P 42,6 cm</p> <p>Finition standard des tablettes de vitrines : verre transparent.</p> <p>En option : tablettes de vitrines en bois (sans supplément).</p> <p>(pour éléments intermédiaires muraux et éléments muraux P 35,0 cm ajouter « H » à la référence)</p> <p>En cas d'utilisation d'étagères supplémentaires, nous recommandons la rangée de perçage continue, voir page 111.</p>		
			 <p>Tablettes en verre</p> <p>Épaisseur 0,8 cm</p> <p>pour profondeur 39,1 cm</p> <p>90936 pour L 37,5 cm 66,- 66,- 7264 pour L 45,0 cm 80,- 80,- 7265 pour L 60,0 cm 98,- 98,- 7266 pour L 75,0 cm 122,- 122,- 7267 pour L 90,0 cm 140,- 140,-</p> <p>P 32,0 cm</p> <p>pour profondeur 48,7 cm</p> <p>90192 pour L 37,5 cm 87,- 87,- 7936 pour L 45,0 cm 87,- 87,- 7937 pour L 60,0 cm 105,- 105,- 7938 pour L 75,0 cm 133,- 133,- 7939 pour L 90,0 cm 147,- 147,-</p> <p>P 41,6 cm</p> <p>(pour éléments intermédiaires muraux et éléments muraux P 35,0 cm ajouter « H » à la référence)</p> <p>En cas d'utilisation d'étagères supplémentaires, nous recommandons la rangée de perçage continue, voir page 111.</p>		
 <p>Tablettes en bois pour éléments de corps</p> <p>Épaisseur 1,9 cm (décor)</p> <p>pour profondeur 39,1 cm</p> <p>90927 pour L 37,5 cm 56,- 59,- 7260 pour L 45,0 cm 59,- 63,- 7261 pour L 60,0 cm 66,- 73,- 7262 pour L 75,0 cm 80,- 84,- 7263 pour L 90,0 cm 87,- 91,- 90393 pour L 45,0 cm arrondies 140,- 143,- 91208 pour L 60,0 cm arrondies 157,- 164,- 90294 Pour élément d'angle intérieur 150,- 157,-</p> <p>P 33,0 cm</p> <p>pour profondeur 48,7 cm</p> <p>90191 pour L 37,5 cm 63,- 66,- 7932 pour L 45,0 cm 66,- 73,- 7933 pour L 60,0 cm 77,- 80,- 7934 pour L 75,0 cm 87,- 91,- 7935 pour L 90,0 cm 94,- 98,- 90394 pour L 45,0 cm arrondies 150,- 157,- 91209 pour L 60,0 cm arrondies 171,- 178,-</p> <p>P 42,6 cm</p> <p>(pour éléments intermédiaires muraux et éléments muraux P 35,0 cm ajouter « H » à la référence)</p> <p>En cas d'utilisation d'étagères supplémentaires, nous recommandons la rangée de perçage continue, voir page 111.</p>			 <p>Cache de façade / d'ajustement avec plaque de recouvrement et plinthe</p> <p>25266 1 unité 203,- 213,- 26088 1,25 unité 217,- 224,- 25267 1,5 unité 224,- 231,- 25268 2 unités 241,- 255,- 25269 2,5 unités 266,- 276,- 25270 3 unités 283,- 294,- 25272 4 unités 329,- 339,- 25273 5 unités 371,- 385,- 25274 6 unités 413,- 427,-</p> <p>L 25,0 cm</p> <p>Cache adaptable (25,0 cm), prolongement de 25,0 cm de la plinthe et de la plaque de recouvrement pour l'adaptation. Une contre-baguette est livrée pour le côté mur.</p> <p>Contre supplément :</p> <p>91770 Finition brillante : cache de façade / d'ajustement 171,- 171,-</p> <p>Possible également en bandeau à poser à prix identique = ajouter A à la référence (la plinthe est supprimée)</p>		
 <p>Tablettes en bois pour étagères de corps ouvertes, fixes</p> <p>Épaisseur 2,6 cm (plaqué)</p> <p>pour P 39,1 cm</p> <p>92404 pour L 45,0 cm 84,- 87,- 92405 pour L 60,0 cm 94,- 98,- 92406 pour L 75,0 cm 112,- 119,-</p> <p>pour P 48,7 cm</p> <p>92407 pour L 45,0 cm 94,- 98,- 92408 pour L 60,0 cm 112,- 119,- 92409 pour L 75,0 cm 126,- 129,-</p> <p>En cas d'utilisation d'étagères supplémentaires, nous recommandons la rangée de perçage continue, voir page 111.</p>			 <p>Étagère pour CD</p> <p>92118 L 60,0 cm (3 compartiments) pour env. 42 CD 189,- 196,- 25797 L 75,0 cm (3 compartiments) pour env. 57 CD 227,- 234,- 25798 L 90,0 cm (4 compartiments) pour env. 68 CD 273,- 280,- 25799 L 105,0 cm (4 compartiments) pour env. 80 CD 315,- 325,- 25800 L 120,0 cm (5 compartiments) pour env. 90 CD 357,- 371,-</p> <p>H 22,7, P 16,7 cm</p>		

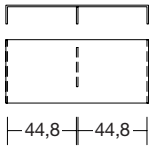
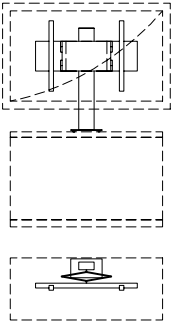
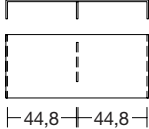
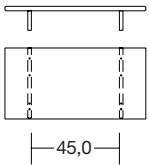
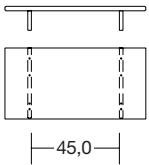
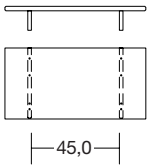
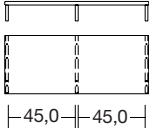
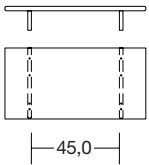
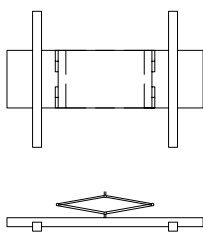

Accessoires

Réf. / Dimensions Descriptif			GP 1	GP 2	Réf. / Dimensions Descriptif			GP 1	GP 2	
	Miroirs de fond					Autre coloris du panneau arrière				
	2 hauteurs unitaires	8134 pour L 37,5 cm 8041 pour L 45,0 cm 7289 pour L 60,0 cm 7290 pour L 75,0 cm 8044 pour L 90,0 cm	122,- 136,- 150,- 175,- 196,-	122,- 136,- 150,- 175,- 196,-		2 hauteurs unitaires	92218 pour L 37,5 cm 91062 pour L 45,0 cm 91063 pour L 60,0 cm 91064 pour L 75,0 cm 91065 pour L 90,0 cm	94,- 94,- 112,- 129,- 143,-	94,- 94,- 112,- 129,- 143,-	
	2,5 hauteurs unitaires	90319 pour L 37,5 cm 90320 pour L 45,0 cm 90321 pour L 60,0 cm 90322 pour L 75,0 cm 90323 pour L 90,0 cm	143,- 143,- 168,- 196,- 217,-	143,- 143,- 168,- 196,- 217,-		Panneaux arrière de vitrines dans une autre version (GP 1 ou GP 2) avec revêtement polymère vertical (imitation) sans supplément Panneaux arrière de vitrines avec placage vertical contre supplément	2,5 hauteurs unitaires	92219 pour L 37,5 cm 92220 pour L 45,0 cm 92221 pour L 60,0 cm 92222 pour L 75,0 cm 92223 pour L 90,0 cm	108,- 108,- 129,- 147,- 168,-	108,- 108,- 129,- 147,- 168,-
	3 hauteurs unitaires	8135 pour L 37,5 cm 8045 pour L 45,0 cm 8046 pour L 60,0 cm 8047 pour L 75,0 cm 8048 pour L 90,0 cm	143,- 157,- 192,- 220,- 241,-	143,- 157,- 192,- 220,- 241,-			3 hauteurs unitaires	92224 pour L 37,5 cm 91066 pour L 45,0 cm 91067 pour L 60,0 cm 91068 pour L 75,0 cm 91069 pour L 90,0 cm	119,- 119,- 140,- 164,- 185,-	119,- 119,- 140,- 164,- 185,-
	3,5 hauteurs unitaires	1668 pour L 37,5 cm 1667 pour L 45,0 cm 4849 pour L 60,0 cm 1795 pour L 75,0 cm 1671 pour L 90,0 cm	157,- 157,- 210,- 234,- 269,-	157,- 157,- 210,- 234,- 269,-			3,5 hauteurs unitaires	92229 pour L 37,5 cm 92230 pour L 45,0 cm 92231 pour L 60,0 cm 92232 pour L 75,0 cm 92233 pour L 90,0 cm	129,- 129,- 154,- 182,- 210,-	129,- 129,- 154,- 182,- 210,-
	4 hauteurs unitaires	8136 pour L 37,5 cm 7291 pour L 45,0 cm 7292 pour L 60,0 cm 7293 pour L 75,0 cm 7294 pour L 90,0 cm	168,- 192,- 224,- 266,- 294,-	168,- 192,- 224,- 266,- 294,-			4 hauteurs unitaires	92234 pour L 37,5 cm 91070 pour L 45,0 cm 91071 pour L 60,0 cm 91072 pour L 75,0 cm 91073 pour L 90,0 cm	136,- 136,- 168,- 196,- 227,-	136,- 136,- 168,- 196,- 227,-
	4,5 hauteurs unitaires	92210 pour L 37,5 cm 90253 pour L 45,0 cm 90254 pour L 60,0 cm 91327 pour L 75,0 cm	192,- 203,- 241,- 283,-	192,- 203,- 241,- 283,-			4,5 hauteurs unitaires	92235 pour L 37,5 cm 92236 pour L 45,0 cm 92237 pour L 60,0 cm 92238 pour L 75,0 cm	143,- 147,- 182,- 217,-	143,- 147,- 182,- 217,-
	5 hauteurs unitaires	8137 pour L 37,5 cm 8053 pour L 45,0 cm 8054 pour L 60,0 cm 8055 pour L 75,0 cm 8064 pour L 90,0 cm	189,- 217,- 262,- 311,- 357,-	189,- 217,- 262,- 311,- 357,-			5 hauteurs unitaires	92240 pour L 37,5 cm 92241 pour L 45,0 cm 92242 pour L 60,0 cm 92243 pour L 75,0 cm 92244 pour L 90,0 cm	157,- 157,- 196,- 234,- 273,-	157,- 157,- 196,- 234,- 273,-
	6 hauteurs unitaires	8138 pour L 37,5 cm 7340 pour L 45,0 cm 8057 pour L 60,0 cm 7343 pour L 75,0 cm 8061 pour L 90,0 cm	210,- 238,- 294,- 353,- 409,-	210,- 238,- 294,- 353,- 409,-			6 hauteurs unitaires	94063 pour L 37,5 cm 92302 pour L 45,0 cm 92303 pour L 60,0 cm 92304 pour L 75,0 cm 92305 pour L 90,0 cm	182,- 182,- 224,- 273,- 325,-	182,- 182,- 224,- 273,- 325,-
		90879 Tringle à habits télescopique		227,-			227,-		90518 Passe-câbles	
<ul style="list-style-type: none"> Indiquez SVP la position de montage. Planification impossible sous l'étagère supérieure. Possible uniquement avec des éléments de corps de 39,1 et 48,7 cm de profondeur à partir de L 60,0 cm. Montage ultérieur impossible. 				Pour plaques de recouvrement et étagères fixes (veuillez indiquer la position) Ø 6,0 cm Matière synthétique, col. argent						
	92125 Accessoires caisson de basses		175,-	175,-			93698 Passe-câbles latéral		84,-	84,-
	Pour corps avec découpe de corps latérale (au centre) et agencement intérieur spécial acoustique, grille métallique en Magma					Pour la liaison du corps d'éléments jusqu'à 2,5 U Ø 6,0 cm Matière synthétique, col. argent				
		Grille métallique L 17,0, H 27,2 cm Découpe possible dans chaque élément ayant au moins une porte de 1,25 unité de haut (à partir du socle).				Position de montage : <ul style="list-style-type: none"> 10,5 cm de l'arête supérieure élément inférieur/élément de corps/élément mural 6,2 cm de l'arête arrière élément inférieur/élément de corps 15,0 cm de l'arête arrière élément mural 				
PSI – Autres informations : voir liste supplémentaire « Détail des accessoires ».										

Accessoires



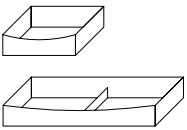

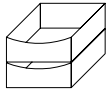
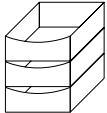
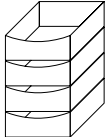
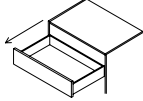
	Réf. / Dimensions Descriptif	GP 1	GP 2		Réf. / Dimensions Descriptif	GP 1	GP 2
	8125 Élément TV en verre transparent Charge maximale 50 kg L 91,0, H 12,0, P 38,0 cm Hauteur intérieure : 11,0 cm Attention : utilisable seulement pour les compartiments d'au moins 105,0 cm de large.	545,-	545,-		91193 Colonne TV avec passage pour câbles Pivotant Uniquement en combinaison avec compartiments pour appareils ouverts et éléments avec abattant appareil. En version standard, la colonne TV est « centré » par rapport à la niche TV en résultant. Pla- nification à au moins 15,0 cm de la face extérieure du corps. Indiquer s.v.p. sur la commande les autres positions. La découpe pour le passage des câbles dans la plaque de recouvrement s'effectue en usine. Incompatible avec éléments muraux !	713,-	713,-
	8003 Élément TV en verre Parsol Charge maximale 50 kg L 91,0, H 12,0, P 38,0 cm Hauteur intérieure : 11,0 cm Attention : utilisable seulement pour les compartiments d'au moins 105,0 cm de large.	626,-	626,-		<ul style="list-style-type: none">- Charge maximale 30,0 kg- Bras pivotant jusqu'à 80° max. (selon les dimensions du téléviseur)- Norme VESA Contre supplément : 1 x 8189 Repeater à infrarouge 1 x 92134 Repeater (1 récepteur / 2 émetteurs) (pour la transmission du signal infrarouge de la télécommande à l'élément à abattant) Montage dans la colonne TV	290,- 350,-	290,- 350,-
	8165 Élément TV en bois Charge maximale 50 kg L 80,0, H 13,6, P 38,0 cm Hauteur intérieure : 11,0 cm Contre supplément : - Réduction de la largeur ou de la profondeur - Hauteur intérieure supérieure à 11,0 cm (montants plus élevés) - Autres modifications de dimensions possibles sur demande.	283,-	294,-		Autres informations : voir liste supplé- mentaire « Détail des accessoires »		
	8166 Élément TV en bois Charge maximale 50 kg L 100,0, H 13,6, P 38,0 cm Hauteur intérieure : 11,0 cm Contre supplément : - Réduction de la largeur ou de la profondeur - Hauteur intérieure supérieure à 11,0 cm (montants plus élevés) - Autres modifications de dimensions possibles sur demande.	563,-	587,-		91195 Dispositif de fixation TV avec plaque de fixation murale et bandeau en bois Pivotant 91195B Bandeau en bois En combinaison avec comparti- ments pour appareils ouverts, éléments avec abattants pour appareils et portes. En version standard, le dispositif de fixation TV est « centré » par rapport à la niche TV en résultant. Indiquer s.v.p. sur la commande les autres positions. La découpe pour le passage des câbles dans la plaque de recouvrement s'effectue en usine. Bandeau en bois L 70,0, H 22,0, P 10,0 cm	689,- 213,-	717,- 220,-
	91194 Dispositif de fixation TV pour montage panneau Pivotant	455,-	455,-		Contre supplément : 1 x 8189 Repeater à infrarouge 1 x 92134 Repeater (1 récepteur / 2 émetteurs) (pour la transmission du signal infrarouge de la télécommande à l'élément à abattant ou de porte) Montage dans le bandeau en bois 1 x 91877 Finition brillante : bandeau en bois Autres informations : voir liste supplémen- taire « Détail des accessoires »	290,- 350,-	290,- 350,-
	Uniquement pour panneaux en T 79478, 79479 et 31058, préparés en usine. - Charge maximale 35,0 kg - Bras pivotant jusqu'à 80° max. (selon les dimensions du téléviseur) - Norme VESA Autres informations : voir liste supplémen- taire « Détail des accessoires »				Repeater Pour la transmission du signal infrarouge de la télécommande à l'élément à abattant. 8189 1 récepteur / 1 émetteurs (lorsque l'appareil est logé dans un seul abattant) 92134 1 récepteur / 2 émetteurs (lorsque l'appareil est logé dans deux abattants) Montage du repeater en standard dans le socle. Le montage dans le socle est impossible pour les éléments muraux et les éléments sur pieds. Veuillez utiliser le support joint.	290,- 350,-	290,- 350,-

Accessoires

Réf. / Dimensions Descriptif		GP 1	GP 2	Réf. / Dimensions Descriptif		GP 1	GP 2
	<p>Tiroirs intérieurs (finition Magma) avec ouverture intégrale pour tiroir principal, utilisable dans les éléments inférieurs 1 U avec coulissant. Montage ultérieur des tiroirs intérieurs impossible !</p> <p>pour profondeur 48,7 cm</p> <p>91140 pour L 45,0 cm 90874 pour L 60,0 cm 90875 pour L 75,0 cm 94077 pour L 90,0 cm 91145 pour L 105,0 cm 90876 pour L 120,0 cm 90877 pour L 135,0 cm</p> <p>pour profondeur 55,1 cm</p> <p>7360 pour L 45,0 cm 7361 pour L 60,0 cm 7362 pour L 75,0 cm 94078 pour L 90,0 cm 8162 pour L 105,0 cm 7342 pour L 120,0 cm 90181 pour L 135,0 cm</p>			 <p>Compartimentage CD/DVD et ouverture intégrale avec tapis antidérapant</p> <p>pour P 39,1 cm</p> <p>93564 pour L 45,0 cm pour env. 48 CD / 20 DVD 93565 pour L 60,0 cm pour env. 96 CD / 40 DVD 93566 pour L 75,0 cm pour env. 120 CD / 60 DVD 93567 pour L 90,0 cm pour env. 144 CD / 80 DVD 93925 pour L 105,0 cm 52,5 cm (à gauche et/ou à droite) pour env. 72 CD/40 DVD 93926 pour L 120,0 cm 60,0 cm (à gauche et/ou à droite) pour env. 96 CD / 40 DVD 93927 pour L 135,0 cm 67,5 cm (à gauche et/ou à droite) pour env. 120 CD / 60 DVD</p> <p>pour profondeur 48,7 cm</p> <p>91142 pour L 45,0 cm pour env. 60 CD / 24 DVD 8128 pour L 60,0 cm pour env. 120 CD / 48 DVD 8398 pour L 75,0 cm pour env. 150 CD / 72 DVD 90221 pour L 90,0 cm pour env. 180 CD / 96 DVD 93928 pour L 105,0 cm 52,5 cm (à gauche et/ou à droite) pour env. 90 CD/48 DVD 93929 pour L 120,0 cm 60,0 cm (à gauche et/ou à droite) pour env. 120 CD / 48 DVD 93930 pour L 135,0 cm 67,5 cm (à gauche et/ou à droite) pour env. 150 CD / 72 DVD</p> <p>pour profondeur 55,1 cm</p> <p>4595 pour L 45,0 cm pour env. 72 CD / 30 DVD 7282 pour L 60,0 cm pour env. 144 CD / 60 DVD 7281 pour L 75,0 cm pour env. 180 CD / 90 DVD 8002 pour L 90,0 cm pour env. 216 CD / 120 DVD 93931 pour L 105,0 cm 52,5 cm (à gauche et/ou à droite) pour env. 108 CD/60 DVD 93932 pour L 120,0 cm 60,0 cm (à gauche et/ou à droite) pour env. 144 CD / 60 DVD 93933 pour L 135,0 cm 67,5 cm (à gauche et/ou à droite) pour env. 180 CD / 90 DVD</p>			
  	<p>Tiroirs intérieurs derrière portes avec ouverture intégrale, finition Magma, pose derrière portes, pour éléments de corps avec P 39,1 et 48,7 cm Profondeur utile toujours pour une profondeur de 39,1 cm</p> <p>Lot de 2 tiroirs intérieurs (1 U)</p> <p>90463 pour L 45,0 cm 90464 pour L 60,0 cm 90465 pour L 75,0 cm 90466 pour L 90,0 cm</p> <p>Lot de 3 tiroirs intérieurs (1,5 U)</p> <p>8370 pour L 45,0 cm 8371 pour L 60,0 cm 8372 pour L 75,0 cm 8373 pour L 90,0 cm</p> <p>Lot de 4 tiroirs intérieurs (2 U)</p> <p>8374 pour L 45,0 cm 8375 pour L 60,0 cm 8376 pour L 75,0 cm 8377 pour L 90,0 cm</p> <p>Contre supplément : Compartimentage tiroir P 35,0 cm, voir page 104.</p>						
	<p>Supplément pour coulissant à ouverture intégrale par tiroir/coulissant</p> <p>92712 pour éléments, P 35,0 cm 7374 pour éléments, P 39,1 cm 8154 pour élément/élément inférieur P 48,7 cm 7373 pour éléments inférieurs P 55,1 cm</p> <p>Ouverture intégrale possible pour tous les tiroirs.</p> <p>Exception : - Meubles socles arrondis 1 unité</p> <p>Tous les tiroirs/coulissants d'un seul tenant en largeur 105,0 cm à 135,0 cm équipés d'une ouverture intégrale en standard.</p>			<p>En combinaison avec des tiroirs intérieurs ou des compartiments pour appareils, les CD/DVD sont inclinés.</p> <p>Pour 0,5 unité tiroirs impossible !</p>			

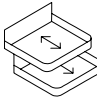

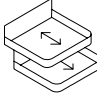
Accessoires

Compartimentage tiroir



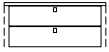

Accessoires		GP 1	GP 2	Compartimentage tiroir	
Réf. / Dimensions Descriptif				Réf. / Dimensions Descriptif	
 <p>Tablette télescopique confort pour éléments de corps 1 portes avec tapis antidérapant</p> <p>1,5 hauteur unitaire pour profondeur 39,1 cm 93446 pour L 45,0 cm 93447 pour L 60,0 cm 93448 pour L 75,0 cm pour profondeur 48,7 cm 93461 pour L 45,0 cm 93462 pour L 60,0 cm 93463 pour L 75,0 cm</p> <p>2 hauteurs unitaires pour profondeur 39,1 cm 93449 pour L 45,0 cm 93450 pour L 60,0 cm 93451 pour L 75,0 cm pour profondeur 48,7 cm 93464 pour L 45,0 cm 93465 pour L 60,0 cm 93466 pour L 75,0 cm</p> <p>Impossible en cas d'éléments muraux. Montage ultérieur de la tablette télescopique confort impossible ! Charge maximale 25,0 kg</p>			 <p>Aménagement de base aménagement tiroir composée de : 1 x ouverture intégrale 1 x tapis antidérapant</p> <p>pour profondeur 35,0 cm 91412 pour L 45,0 cm 91413 pour L 60,0 cm 91414 pour L 75,0 cm 91415 pour L 90,0 cm 94095 pour L 105,0 cm 52,5 cm (à gauche et/ou à droite) 94096 pour L 120,0 cm 60,0 cm (à gauche et/ou à droite) 94097 pour L 135,0 cm 67,5 cm (à gauche et/ou à droite)</p> <p>pour profondeur 39,1 cm 91416 pour L 45,0 cm 91417 pour L 60,0 cm 91418 pour L 75,0 cm 91419 pour L 90,0 cm 93911 pour L 105,0 cm 52,5 cm (à gauche et/ou à droite) 93912 pour L 120,0 cm 60,0 cm (à gauche et/ou à droite) 93913 pour L 135,0 cm 67,5 cm (à gauche et/ou à droite)</p> <p>pour profondeur 48,7 cm 91420 pour L 45,0 cm 91421 pour L 60,0 cm 91422 pour L 75,0 cm 91423 pour L 90,0 cm 93914 pour L 105,0 cm 52,5 cm (à gauche et/ou à droite) 93915 pour L 120,0 cm 60,0 cm (à gauche et/ou à droite) 93916 pour L 135,0 cm 67,5 cm (à gauche et/ou à droite)</p>		
 <p>Tablette télescopique confort pour éléments de corps 2 portes avec tapis antidérapant</p> <p>1,5 hauteur unitaire pour profondeur 39,1 cm 93452 pour L 75,0 cm 93453 pour L 90,0 cm pour profondeur 48,7 cm 93467 pour L 75,0 cm 93468 pour L 90,0 cm</p> <p>2 hauteurs unitaires pour profondeur 39,1 cm 93454 pour L 75,0 cm 93455 pour L 90,0 cm pour profondeur 48,7 cm 93469 pour L 75,0 cm 93470 pour L 90,0 cm</p> <p>Impossible en cas d'éléments muraux. Montage ultérieur de la tablette télescopique confort impossible ! Charge maximale 25,0 kg</p>			 <p>Équipement optionnel Compartimentage tiroir</p> <p>Finition Magma</p> <p>pour profondeur 35,0 cm 91170 L 17,4 cm (3 compartiments) 91171 L 24,8 cm (3 compartiments)</p> <p>pour profondeur 39,1 cm 91168 L 17,4 cm (3 compartiments) 91169 L 24,8 cm (3 compartiments)</p> <p>pour profondeur 48,7 cm 91184 L 17,4 cm (4 compartiments) 91185 L 24,8 cm (4 compartiments)</p> <p>Uniquement en combinaison avec aménagement de base pour tiroir ! Les traverses du compartimentage tiroir sont fixes.</p> <p>Autres informations : voir liste supplémentaire Détail des accessoires.</p>		

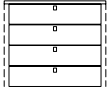
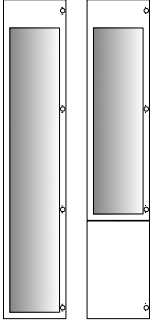
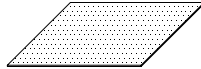
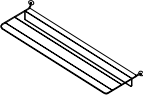
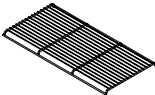
Accessoires pour penderies

Accessoires bureau

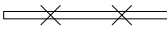
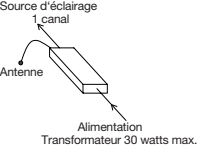
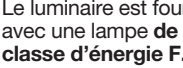
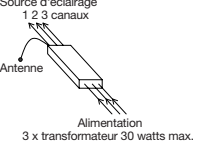
Réf. / Dimensions Descriptif	GP 1	GP 2	Réf. / Dimensions Descriptif	GP 1	GP 2
<p>Tiroir intérieur derrière portes Profondeur du châssis 45,0 cm avec ouverture intégrale, Push to open et plaque de recouvrement supérieure</p> <p>Finition Magma, panneau de façade pour penderies plaquées en laqué blanc, pour penderies laquées dans la finition du corps, utilisables sur fond de socle ou en suspension libre jusqu'à 1 U (tablette en bois supplémentaire recommandée comme élément de finition inférieur)</p>			 <p>Tablette en acier noire (pour éléments 2 à 6 unités)</p> <p>en cas d'achat ultérieur pour profondeur 39,1 cm</p> <p>90432 pour L 45,0 cm 90433 pour L 60,0 cm 90434 pour L 75,0 cm 90435 pour L 90,0 cm</p> <p>en cas de remplacement pour profondeur 39,1 cm</p> <p>90596 pour L 45,0 cm 90597 pour L 60,0 cm 90598 pour L 75,0 cm 90599 pour L 90,0 cm</p>		
 <p>Lot de 2 tiroirs intérieurs (1 U) 92893 pour L 45,0 cm 92895 pour L 90,0 cm</p>	476,- 615,-	493,- 640,-			
 <p>Lot de 3 tiroirs intérieurs (1,5 U) 92899 pour L 45,0 cm 92901 pour L 90,0 cm</p>	643,- 836,-	675,- 874,-			
 <p>Lot de 4 tiroirs intérieurs (2 U) 92905 pour L 45,0 cm 92907 pour L 90,0 cm</p> <p>Veuillez indiquer SVP la position de montage. Montage ultérieur des tiroirs intérieurs impossible !</p>	811,- 1052,-	843,- 1094,-			
 <p>Miroir intérieur 90428 203,6 cm x 35,6 cm 92934 115,6 cm x 35,6 cm</p>	238,- 171,-	238,- 171,-	 <p>Tapis antidérapant pour étagères intermédiaires P 35,0 cm</p> <p>91176 pour L 45,0 cm 91177 pour L 60,0 cm 91178 pour L 75,0 cm 91179 pour L 90,0 cm</p> <p>pour éléments de corps P 39,1 cm</p> <p>92050 pour L 37,5 cm 90436 pour L 45,0 cm 90437 pour L 60,0 cm 90438 pour L 75,0 cm 90439 pour L 90,0 cm</p> <p>pour éléments de corps P 48,7 cm</p> <p>92051 pour L 37,5 cm 91180 pour L 45,0 cm 91181 pour L 60,0 cm 91182 pour L 75,0 cm 91183 pour L 90,0 cm</p>		
 <p>90429 Porte-cravates</p>	122,-	122,-			
 <p>Grille à chaussures pour penderies 93149 pour L 45,0 cm 93150 pour L 90,0 cm</p> <p>Profondeur utile max. des grilles à chaussures 51,8 cm</p>	105,- 136,-	105,- 136,-			

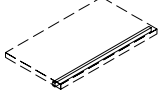
Éclairage

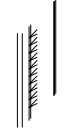
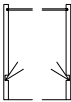
	Réf. / Dimensions Descriptif	GP 1	GP 2		Réf. / Dimensions Descriptif	GP 1	GP 2
	91197 Télécommande radio 5 canaux (Émetteur)	112,-	112,-		Éclairage DEL pour étagères intermédiaires de joues avec transformateur, câble d'alimentation, interrupteur de pied et <u>passage pour câbles</u> dans la joue. Indiquer les tablettes à éclairer dans le croquis d'agencement (la tablette en bois est alors fixe, uniquement en combinaison avec joues sans panneau arrière).		
Autres informations : voir liste supplémentaire « Détail des accessoires »							
	91198 Récepteur radio 1 canal (variable) Récepteur pour un circuit de commutation – Puissance max./circuit de commutation 30 watts	189,-	189,-		Le luminaire est fourni avec une lampe de la classe d'énergie F.		
Autres informations : voir liste supplémentaire « Détail des accessoires »				Autres informations sur lampes : voir liste supplémentaire « Détail des accessoires »	90066 pour L 27,1 cm, ~2 watts 90068 pour L 30,0 cm, ~2 watts 90069 pour L 37,5 cm, ~3 watts 90071 pour L 45,0 cm, ~3 watts 90072 pour L 60,0 cm, ~4 watts 90073 pour L 75,0 cm, ~6 watts 90074 pour L 90,0 cm, ~6 watts 90526 pour L 120,0 cm, ~9 watts	241,- 241,- 262,- 262,- 273,- 287,- 308,- 336,-	241,- 241,- 262,- 262,- 273,- 287,- 308,- 336,-
	91199 Récepteur radio 3 canaux (variable) Récepteur pour trois circuits de commutation – Puissance max./circuit de commutation 30 watts – Idéal pour la commande de plusieurs sources de lumière dans une même combinaison murale – Si des meubles individuels sont assemblés, penser à la pose des câbles (l'alimentation est centralisée, les câbles partant du point central)	280,-	280,-		Éclairage DEL pour élément mural avec transformateur, câble d'alimentation et interrupteur de pied		
Autres informations : voir liste supplémentaire « Détail des accessoires »				Le luminaire est fourni avec une lampe de la classe d'énergie F.	91995H L 37,5 cm, ~2 watts 90827H L 45,0 cm, ~2 watts 90051H L 60,0 cm, ~3 watts 90052H L 75,0 cm, ~4 watts 90053H L 90,0 cm, ~4 watts 90054H L 105,0 cm, ~5 watts 90055H L 120,0 cm, ~6 watts 90056H L 135,0 cm, ~6 watts 90057H L 150,0 cm, ~7 watts 90058H L 165,0 cm, ~8 watts 90059H L 180,0 cm, ~9 watts 90060H L 195,0 cm, ~9 watts 90061H L 210,0 cm, ~10 watts 90062H L 225,0 cm, ~11 watts 90063H L 240,0 cm, ~11 watts 90064H L 255,0 cm, ~12 watts 91201H L 270,0 cm, ~13 watts	150,- 164,- 185,- 203,- 224,- 241,- 269,- 287,- 311,- 329,- 353,- 374,- 395,- 413,- 430,- 451,- 476,-	150,- 164,- 185,- 203,- 224,- 241,- 269,- 287,- 311,- 329,- 353,- 374,- 395,- 413,- 430,- 451,- 476,-
	Télécommande radio pour éclairage 7380 Lot (1 récepteur et 1 émetteur pour un circuit de commutation) 7381 Récepteur supplémentaire 7382 Émetteur supplémentaire, Ø 3,5, H 1,5 cm (ill.)	290,- 234,- 84,-	290,- 234,- 84,-		Éclairage DEL du compartiment pour appareils avec transformateur, câble d'alimentation et interrupteur de pied pour profondeur 48,7 cm		
				Le luminaire est fourni avec une lampe de la classe d'énergie F.	91190 pour L 60,0 cm, ~3 watts 91191 pour L 75,0 cm, ~4 watts 91192 pour L 90,0 cm, ~4 watts	217,- 241,- 276,-	217,- 241,- 276,-
				Autres informations sur lampes : voir liste supplémentaire « Détail des accessoires »	Possible pour les éléments : – 25672, 25673, 25674 – 25675, 25676, 25677 – 25678, 25679, 25680		
	Spot DEL à encastrer/à monter (veuillez indiquer la position), ~2 watts par spot avec transformateur, câble d'alimentation et interrupteur de pied				Éclairage indirect DEL du corps (lot de 2) avec transformateur, câble d'alimentation et interrupteur de pied		
Passage pour câbles non inclus, à comman- der le cas échéant en supplément.	8942 Lot d'une unité 8943 Lot de 2 unités 8944 Lot de 3 unités 8945 Lot de 4 unités 8946 Lot de 5 unités	196,- 276,- 367,- 448,- 535,-	196,- 276,- 367,- 448,- 535,-		92466 2 unités, ~ 11 watts 92467 2,5 unités, ~ 13 watts 92468 3 unités, ~ 16 watts 92469 3,5 unités, ~ 20 watts 92470 4 unités, ~ 21 watts 92471 4,5 unités, ~ 23 watts 92472 5 unités, ~ 24 watts 92474 6 unités, ~ 27 watts	413,- 434,- 479,- 517,- 615,- 654,- 689,- 759,-	413,- 434,- 479,- 517,- 615,- 654,- 689,- 759,-
Le luminaire est fourni avec une lampe de la classe d'énergie F.	L'éclairage des étagères murales n'est pas compatible avec l'éclairage des vitrines ! Commander des lots séparés SVP !			Le luminaire est fourni avec une lampe de la classe d'énergie E.	Montage dans les côtés du corps		
Autres informations sur lampes : voir liste supplémentaire « Détail des accessoires »				Autres informations sur lampes : voir liste supplémentaire « Détail des accessoires »	Incompatible avec éclairage des tablettes en bois, éclairage des bords en verre ou éclairage des tablettes en verre.		

Éclairage

	Réf. / Dimensions Descriptif	GP 1	GP 2	Réf. / Dimensions Descriptif	GP 1	GP 2	
	Éclairage DEL des tablettes en bois avec transformateur, câble d'alimentation et interrupteur de pied pour étagères de corps ouverts 8058 pour L 45,0 cm, ~3 watts 8059 pour L 60,0 cm, ~4 watts 8060 pour L 75,0 cm, ~5 watts pour vitrines 8976 pour L 37,5 cm, ~3 watts 8977 pour L 45,0 cm, ~3 watts 8978 pour L 60,0 cm, ~4 watts 8979 pour L 75,0 cm, ~5 watts 8980 pour L 90,0 cm, ~6 watts (la tablette en bois est alors fixe, miroir de fond incompatible).				Éclairage DEL des bords en verre (Line) (la tablette en verre reste réglable) avec transformateur, câble d'alimentation et interrupteur de pied (un lot d'éclairage spécifique doit être calculé pour chaque élément de vitrine) (calculer un lot d'éclairage spécifique pour chaque élément de vitrine) 8947 Lot d'une unité pour L 37,5 cm, ~3 watts 8948 Lot de 2 unités pour L 37,5 cm, ~5 watts 8949 Lot de 3 unités pour L 37,5 cm, ~7 watts 8950 Lot de 4 unités pour L 37,5 cm, ~9 watts 8951 Lot de 5 unités pour L 37,5 cm, ~11 watts 8952 Lot d'une unité pour L 45,0 cm, ~3 watts 8953 Lot de 2 unités pour L 45,0 cm, ~5 watts 8954 Lot de 3 unités pour L 45,0 cm, ~8 watts 8955 Lot de 4 unités pour L 45,0 cm, ~10 watts 8956 Lot de 5 unités pour L 45,0 cm, ~12 watts 8957 Lot d'une unité pour L 60,0 cm, ~4 watts 8958 Lot de 2 unités pour L 60,0 cm, ~8 watts 8959 Lot de 3 unités pour L 60,0 cm, ~11 watts 8960 Lot de 4 unités pour L 60,0 cm, ~15 watts 8961 Lot de 5 unités pour L 60,0 cm, ~18 watts 8962 Lot d'une unité pour L 75,0 cm, ~5 watts 8963 Lot de 2 unités pour L 75,0 cm, ~10 watts 8964 Lot de 3 unités pour L 75,0 cm, ~15 watts 8965 Lot de 4 unités pour L 75,0 cm, ~20 watts 8966 Lot de 5 unités pour L 75,0 cm, ~24 watts 8967 Lot d'une unité pour L 90,0 cm, ~6 watts 8968 Lot de 2 unités pour L 90,0 cm, ~12 watts 8969 Lot de 3 unités pour L 90,0 cm, ~18 watts 8970 Lot de 4 unités pour L 90,0 cm, ~24 watts 8971 Lot de 5 unités pour L 90,0 cm, ~29 watts		
Le luminaire est fourni avec une lampe de la classe d'énergie F. Autres informations sur lampes : voir liste supplémentaire « Détail des accessoires »				Le luminaire est fourni avec une lampe de la classe d'énergie F. Autres informations sur lampes : voir liste supplémentaire « Détail des accessoires »			
	Éclairage DEL des bords en verre (Point) par unité d'éclairage ~3 watts (la tablette en verre reste réglable) avec transformateur, câble d'alimentation et interrupteur de pied (un lot d'éclairage spécifique doit être calculé pour chaque élément de vitrine) 8139 Lot d'une unité pour L 37,5 cm 8141 Lot de 2 unités pour L 37,5 cm 8142 Lot de 3 unités pour L 37,5 cm 8143 Lot de 4 unités pour L 37,5 cm 8144 Lot de 5 unités pour L 37,5 cm 8024 Lot d'une unité pour L 45,0 cm 8028 Lot de 2 unités pour L 45,0 cm 8032 Lot de 3 unités pour L 45,0 cm 8036 Lot de 4 unités pour L 45,0 cm 8039 Lot de 5 unités pour L 45,0 cm 8025 Lot d'une unité pour L 60,0 cm 8029 Lot de 2 unités pour L 60,0 cm 8033 Lot de 3 unités pour L 60,0 cm 8037 Lot de 4 unités pour L 60,0 cm 8040 Lot de 5 unités pour L 60,0 cm 8026 Lot d'une unité pour L 75,0 cm 8030 Lot de 2 unités pour L 75,0 cm 8034 Lot de 3 unités pour L 75,0 cm 8038 Lot de 4 unités pour L 75,0 cm 8076 Lot de 5 unités pour L 75,0 cm 8027 Lot d'une unité pour L 90,0 cm 8031 Lot de 2 unités pour L 90,0 cm 8035 Lot de 3 unités pour L 90,0 cm 8063 Lot de 4 unités pour L 90,0 cm 8062 Lot de 5 unités pour L 90,0 cm				Éclairage DEL des tablettes en verre (indirect) (la tablette en verre reste réglable) avec transformateur, câble d'alimentation et interrupteur de pied (calculer un lot d'éclairage spécifique pour chaque élément de vitrine) 93985 Lot de 1 unité pour L 37,5 cm, ~3 watts 93991 Lot de 2 unités pour L 37,5 cm, ~5 watts 93997 Lot de 3 unités pour L 37,5 cm, ~7 watts 94003 Lot de 4 unités pour L 37,5 cm, ~9 watts 94009 Lot de 5 unités pour L 37,5 cm, ~11 watts 93986 Lot de 1 unité pour L 45,0 cm, ~3 watts 93992 Lot de 2 unités pour L 45,0 cm, ~5 watts 93998 Lot de 3 unités pour L 45,0 cm, ~8 watts 94004 Lot de 4 unités pour L 45,0 cm, ~10 watts 94010 Lot de 5 unités pour L 45,0 cm, ~12 watts 93988 Lot de 1 unité pour L 60,0 cm, ~4 watts 93994 Lot de 2 unités pour L 60,0 cm, ~8 watts 94000 Lot de 3 unités pour L 60,0 cm, ~11 watts 94006 Lot de 4 unités pour L 60,0 cm, ~15 watts 94012 Lot de 5 unités pour L 60,0 cm, ~18 watts 93989 Lot de 1 unité pour L 75,0 cm, ~5 watts 93995 Lot de 2 unités pour L 75,0 cm, ~10 watts 94001 Lot de 3 unités pour L 75,0 cm, ~15 watts 94007 Lot de 4 unités pour L 75,0 cm, ~20 watts 94013 Lot de 5 unités pour L 75,0 cm, ~24 watts 93990 Lot de 1 unité pour L 90,0 cm, ~6 watts 93996 Lot de 2 unités pour L 90,0 cm, ~12 watts 94002 Lot de 3 unités pour L 90,0 cm, ~18 watts 94008 Lot de 4 unités pour L 90,0 cm, ~24 watts 94014 Lot de 5 unités pour L 90,0 cm, ~29 watts		
Le luminaire est fourni avec une lampe de la classe d'énergie F. Autres informations sur lampes : voir liste supplémentaire « Détail des accessoires »				Le luminaire est fourni avec une lampe de la classe d'énergie F. Autres informations sur lampes : voir liste supplémentaire « Détail des accessoires »			

Tableau suppléments finition brillante
Buffet / buffet haut / vitrine
Tableau A façade en finition brillante

Hauteur unitaire jusqu'à	Largeur totale jusqu'à 120,0 cm		Largeur totale jusqu'à 135,0 cm		Largeur totale jusqu'à 150,0 cm		Largeur totale jusqu'à 165,0 cm		Largeur totale jusqu'à 180,0 cm		Largeur totale jusqu'à 195,0 cm	
	Type	Supplément	Type	Supplément	Type	Supplément	Type	Supplément	Type	Supplément	Type	Supplément
	1 U	91623	245,-	91630	262,-	91637	269,-	91644	283,-	91651	290,-	91658
2 U	91624	339,-	91631	367,-	91638	392,-	91645	413,-	91652	430,-	91659	455,-
3 U	91625	430,-	91632	469,-	91639	503,-	91646	542,-	91653	584,-	91660	615,-
4 U	91626	531,-	91633	584,-	91640	626,-	91647	675,-	91654	724,-	91661	769,-
5 U	91627	626,-	91634	689,-	91641	741,-	91648	801,-	91655	864,-	91662	923,-
6 U	91628	724,-	91635	794,-	91642	864,-	91649	934,-	91656	1007,-	91663	1070,-

Hauteur unitaire jusqu'à	Largeur totale jusqu'à 210,0 cm		Largeur totale jusqu'à 225,0 cm		Largeur totale jusqu'à 240,0 cm		Largeur totale jusqu'à 255,0 cm		Largeur totale jusqu'à 270,0 cm	
	Type	Supplément	Type	Supplément	Type	Supplément	Type	Supplément	Type	Supplément
	1 U	91665	318,-	91672	329,-	91679	339,-	91847	353,-	91854
2 U	91666	486,-	91673	503,-	91680	531,-	91848	556,-	91855	584,-
3 U	91667	647,-	91674	689,-	91681	724,-	91849	759,-	91856	794,-
4 U	91668	818,-	91675	864,-	91682	909,-	91850	958,-	91857	1007,-
5 U	91669	983,-	91676	1038,-	91683	1098,-	91851	1157,-	91858	1224,-
6 U	91670	1147,-	91677	1224,-	91684	1290,-	91852	1364,-	91859	1430,-

Tableau B corps et façade en finition brillante

Hauteur unitaire jusqu'à	Largeur totale jusqu'à 120,0 cm		Largeur totale jusqu'à 135,0 cm		Largeur totale jusqu'à 150,0 cm		Largeur totale jusqu'à 165,0 cm		Largeur totale jusqu'à 180,0 cm		Largeur totale jusqu'à 195,0 cm	
	Type	Supplément	Type	Supplément	Type	Supplément	Type	Supplément	Type	Supplément	Type	Supplément
	1 U	91686	724,-	91693	748,-	91700	776,-	91707	801,-	91714	829,-	91721
2 U	91687	902,-	91694	944,-	91701	979,-	91708	1017,-	91715	1056,-	91722	1094,-
3 U	91688	1087,-	91695	1136,-	91702	1189,-	91709	1238,-	91716	1287,-	91723	1339,-
4 U	91689	1266,-	91696	1329,-	91703	1392,-	91710	1455,-	91717	1517,-	91724	1577,-
5 U	91690	1451,-	91697	1528,-	91704	1598,-	91711	1664,-	91718	1745,-	91725	1818,-
6 U	91691	1633,-	91698	1713,-	91705	1804,-	91712	1885,-	91719	1972,-	91726	2063,-

Hauteur unitaire jusqu'à	Largeur totale jusqu'à 210,0 cm		Largeur totale jusqu'à 225,0 cm		Largeur totale jusqu'à 240,0 cm		Largeur totale jusqu'à 255,0 cm		Largeur totale jusqu'à 270,0 cm	
	Type	Supplément	Type	Supplément	Type	Supplément	Type	Supplément	Type	Supplément
	1 U	91728	881,-	91735	909,-	91742	934,-	91861	962,-	91868
2 U	91729	1136,-	91736	1175,-	91743	1213,-	91862	1245,-	91869	1287,-
3 U	91730	1385,-	91737	1437,-	91744	1493,-	91863	1542,-	91870	1587,-
4 U	91731	1640,-	91738	1703,-	91745	1769,-	91864	1829,-	91871	1885,-
5 U	91732	1888,-	91739	1965,-	91746	2038,-	91865	2115,-	91872	2189,-
6 U	91733	2150,-	91740	2234,-	91747	2315,-	91866	2402,-	91873	2486,-

Tableau suppléments finition brillante
Élément de corps

Tableau C façade en finition brillante

Hauteur unitaire jusqu'à	Largeur unitaire jusqu'à 45,0 cm		Largeur unitaire jusqu'à 60,0 cm		Largeur unitaire jusqu'à 75,0 cm		Largeur unitaire jusqu'à 90,0 cm		Largeur unitaire jusqu'à 105,0 cm	
	Type	Supplément	Type	Supplément	Type	Supplément	Type	Supplément	Type	Supplément
	0,5 U	92386	73,-	92387	80,-	92388	84,-	92389	91,-	92390
1 U	91210	91,-	91217	105,-	91224	119,-	91231	133,-	91238	140,-
2 U	91211	133,-	91218	150,-	91225	178,-	91232	203,-	91239	224,-
3 U	91212	168,-	91219	203,-	91226	234,-	91233	273,-	91240	311,-
4 U	91213	203,-	91220	245,-	91227	301,-	91234	350,-	91773	399,-
5 U	91214	234,-	91221	301,-	91228	357,-	91235	416,-	91774	479,-
6 U	91215	273,-	91222	350,-	91229	416,-	91236	493,-	91775	563,-

Hauteur unitaire jusqu'à	Largeur unitaire jusqu'à 120,0 cm / éléments d'angle		Largeur unitaire jusqu'à 135,0 cm		Largeur unitaire jusqu'à 150,0 cm		Largeur unitaire jusqu'à 180,0 cm		Largeur unitaire jusqu'à 195,0 cm	
	Type	Supplément	Type	Supplément	Type	Supplément	Type	Supplément	Type	Supplément
	0,5 R	92391	105,-	92392	112,-	92393	119,-	92394	129,-	92395
1 U	91241	150,-	91248	168,-	91781	178,-	91788	203,-	91795	210,-
2 U	91242	245,-	91249	273,-	91782	294,-	91789	350,-	91796	367,-
3 U	91243	350,-	91250	381,-	91783	416,-	91790	493,-	91797	517,-
4 U	91244	441,-	91777	493,-	91784	542,-	91791	636,-	91798	661,-
5 U	91245	538,-	91778	601,-	91785	657,-	91792	783,-	91799	822,-
6 U	91246	636,-	91779	717,-	91786	783,-	91793	927,-	91800	979,-

Tableau D corps et façade en finition brillante – Intérieur des compartiments ouverts : finition mate

Hauteur unitaire jusqu'à	Largeur unitaire jusqu'à 45,0 cm		Largeur unitaire jusqu'à 60,0 cm		Largeur unitaire jusqu'à 75,0 cm		Largeur unitaire jusqu'à 90,0 cm		Largeur unitaire jusqu'à 105,0 cm	
	Type	Supplément	Type	Supplément	Type	Supplément	Type	Supplément	Type	Supplément
	1 U	91251	287,-	91258	315,-	91265	346,-	91272	371,-	91279
2 U	91252	357,-	91259	402,-	91266	434,-	91273	476,-	91280	517,-
3 U	91253	430,-	91260	479,-	91267	535,-	91274	587,-	91281	633,-
4 U	91254	503,-	91261	563,-	91268	629,-	91275	692,-	91802	752,-
5 U	91255	580,-	91262	647,-	91269	727,-	91276	797,-	91803	874,-
6 U	91256	640,-	91263	734,-	91270	818,-	91277	909,-	91804	997,-

Hauteur unitaire jusqu'à	Largeur unitaire jusqu'à 120,0 cm / éléments d'angle		Largeur unitaire jusqu'à 135,0 cm		Largeur unitaire jusqu'à 150,0 cm		Largeur unitaire jusqu'à 180,0 cm	
	Type	Supplément	Type	Supplément	Type	Supplément	Type	Supplément
	1 U	91282	420,-	91289	448,-	91810	476,-	91817
2 U	91283	556,-	91290	594,-	91811	633,-	91818	717,-
3 U	91284	689,-	91291	738,-	91812	790,-	91819	888,-
4 U	91285	818,-	91806	881,-	91813	948,-	91820	1070,-
5 U	91286	951,-	91807	1024,-	91814	1101,-	91821	1248,-
6 U	91287	1084,-	91808	1168,-	91815	1255,-	91822	1430,-

Tableau suppléments finition brillante

Tableau E étagère murale
(uniquement panneau arrière)

Largeur	Type	Supplément
60,0 cm	91306	73,-
75,0 cm	91307	77,-
90,0 cm	91308	84,-
105,0 cm	91309	91,-
120,0 cm	91310	94,-
135,0 cm	91311	105,-
150,0 cm	91312	112,-
165,0 cm	91313	122,-
180,0 cm	91314	129,-
195,0 cm	91315	133,-
210,0 cm	91316	140,-
225,0 cm	91317	147,-
240,0 cm	91318	157,-
255,0 cm	91831	164,-

Tableau F baguettes miroir mural (lot)

Largeur	Type	Supplément
45,0 cm	91996	122,-
60,0 cm	91832	126,-
75,0 cm	91833	129,-
90,0 cm	91834	133,-
105,0 cm	91835	133,-
120,0 cm	91836	136,-
135,0 cm	91837	140,-
150,0 cm	91839	143,-
165,0 cm	91840	147,-
180,0 cm	91841	150,-
195,0 cm	91842	157,-
210,0 cm	91843	157,-
225,0 cm	91844	164,-
240,0 cm	91845	168,-
255,0 cm	91846	171,-

Tableau G plinthes

Le supplément doit être calculé par plinthe d'un seul tenant.

Largeur	Type	Supplément
45,0 cm	92402	63,-
60,0 cm	91926	73,-
75,0 cm	91927	77,-
90,0 cm	91928	84,-
105,0 cm	91929	87,-
120,0 cm / éléments d'angle	91930	94,-
135,0 cm	91931	98,-
150,0 cm	91932	108,-
165,0 cm	91933	119,-
180,0 cm	91934	122,-
195,0 cm	91935	129,-
210,0 cm	91936	133,-
225,0 cm	91937	140,-
240,0 cm	91938	143,-
255,0 cm	91939	150,-
270,0 cm	92403	157,-

Tableau H plaques de recouvrement en finition brillante

- Le supplément doit être calculé par plaque de recouvrement d'un seul tenant.
- Pour les éléments muraux, le supplément doit être multiplié par 2 (plaque de recouvrement supérieure et inférieure).

Largeur unitaire jusqu'à	Profondeur jusqu'à 39,1 cm		Profondeur jusqu'à 48,7 cm		Profondeur jusqu'à 62,0 cm	
	Type	Supplément	Type	Supplément	Type	Supplément
45,0 cm	92057	126,-	92058	133,-	92059	140,-
60,0 cm	92060	136,-	92061	147,-	92062	157,-
75,0 cm	92063	147,-	92064	168,-	92065	178,-
90,0 cm	92066	168,-	92067	185,-	92068	196,-
105,0 cm	92069	178,-	92070	199,-	92071	217,-
120,0 cm / éléments d'angle	92072	192,-	92073	217,-	92074	231,-
135,0 cm	92075	203,-	92076	231,-	92077	248,-
150,0 cm	92078	217,-	92079	245,-	92080	273,-
165,0 cm	92081	231,-	92082	269,-	92083	287,-
180,0 cm	92084	241,-	92085	283,-	92086	311,-
195,0 cm	92087	255,-	92088	301,-	92089	329,-
210,0 cm	92090	273,-	92091	318,-	92092	350,-
225,0 cm	92093	283,-	92094	332,-	92095	367,-
240,0 cm	92096	294,-	92097	350,-	92098	385,-
255,0 cm	92099	311,-	92100	367,-	92101	406,-
270,0 cm	92102	322,-	92103	381,-	92104	420,-

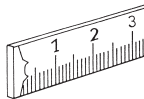

Exécutions personnalisées

	Réf.	EUR
Réductions en hauteur, largeur et profondeur Éléments avec portes en bois sans tiroirs (dimensions minimum : L 25,0, P 25,0/avec pieds P 30,0 cm, H 1 U) Éléments à porte vitrée sans tiroirs, seule réduction de la profondeur possible (dimension minimum : P 30,0 cm) Éléments inférieurs, seule réduction de la profondeur à 39,1 cm possible. Impossible avec des éléments PSI.		30 %
Plaques de recouvrement avec saillie arrière (sur élément de corps) saillie max. arrière de 16 cm pour profondeur 39,1 cm (sur élément de corps) saillie max. arrière de 6 cm pour profondeur 48,7 cm (pas possible pour éléments inférieurs) (fixation murale impossible)	Prix par unité de 10 cm de la largeur du corps Prix minimum	90285 17,- 112,-
Réductions en hauteur, largeur et profondeur Joues (uniquement réduction de la profondeur, réduction de la hauteur voir description des types) Étagères intermédiaires de joues		25 %
Rangée de perçage continue pour corps Par corps	Corps intérieur Corps extérieur	90065 90049 84,- 56,-
Finition de séparation de pièce avec chants arrondis Joues Étagères intermédiaires, fonds de socle Plaques de recouvrement (incompatibles avec dispositif de fixation au plafond) Éléments intermédiaires (bandeau fixe à l'arrière) Blocs tiroirs (bandeau fixe à l'arrière) Nous vous signalons qu'une fixation au plafond est nécessaire pour les étagères en séparation de pièce (calculer le supplément SVP). Si la planification ne permet pas de fixation au plafond, veiller à ce qu'une stabilité suffisante soit assurée sur place (fixation murale). Éclairage impossible !		50 %
Finition séparation de pièce (pour éléments de corps) Portes en bois / tiroirs / abattants / coulissants : – Cache fixe au dos avec porte d'un seul tenant (sans poignée). – À partir d'une largeur de 75,0 cm, un habillage de porte en deux parties est utilisé. Portes de vitrine (uniquement éléments à une porte / uniquement profondeur 39,1 cm + éléments de joues) : – Cache fixe au dos avec portes vitrées d'un seul tenant (sans poignée). – En cas de combinaisons bois/verre, la zone respective des tiroirs ou des portes est dissimulée par une porte en bois (sans poignée). – Éclairage possible uniquement avec des spots DEL. Des solutions d'élément de séparation de pièce de type caisson sont possibles jusqu'à 2 unités. À partir de 2 unités, une stabilité suffisante (fixation murale) doit être assurée sur place.		50 %
Matériaux d'habillage Pour utilisation sur place, façonnage des chants sans supplément avec placage sur une face, longueur max. 270,0 cm, largeur max. 75,0 cm, largeur min. 5,0 cm, épaisseur 1,9 cm (le cas échéant, indiquez les chants à façonner)	Prix/m ² Prix minimum	90292 514,- 80,-
Plateau de bureau à montage intermédiaire avec façonnage des chants Un chant longitudinal profilé, autres chants droits, placage sur les deux faces, longueur max. 240,0 cm, largeur max. 90,0 cm, épaisseur 2,9 cm Pour montage chez le client.	Prix/m ² Prix minimum	90293 654,- 80,-
Ferrure de suspension pour joues Pour joues ne touchant pas le sol, joues à poser et solutions de joues en pont – hauteur max. de joue 4 unités Charge max./ferrure 65 kg (haut et bas des joues avec chant en bout)		90996 105,-
Ferrure de suspension pour montage mural Pour des étagères intermédiaires à partir d'une largeur de 60,0 cm en combinaison avec des éléments muraux. Charge max./ferrure 15 kg		90164 63,-
Serrure à cylindre Portes en bois équipées de serrures à cylindre (si plusieurs serrures sont nécessaires dans une même commande, elles ont systématiquement toutes la même serrure)		90041 210,-

Autres exécutions personnalisées sur demande.

